

Телефоны: +7 (495) 120-33-75, 8 (800) 555-39-75 (для регионов бесплатно)  
E-mail: info@aspromsystem.ru / Website: https://aspromsystem.ru/

## ИНСТРУКЦИЯ ПО ЭКСПЛУАТАЦИИ

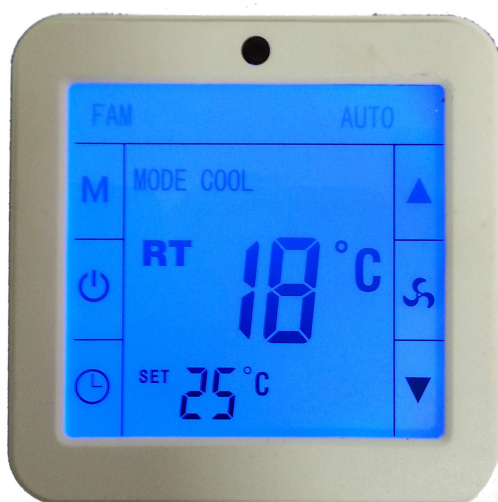

## УНИВЕРСАЛЬНЫЙ ТЕРМОСТАТ ДЛЯ ФАНКОЙЛОВ WSK 9H

## 1. Описание термостата

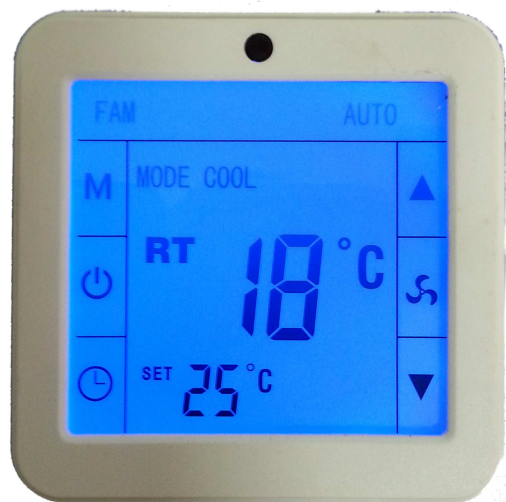

Универсальный термостат WSK 9H предназначен для управления работой как двухтрубных (WSK 9H/2), так и четырехтрубных (WSK 9H/4) фанкойлов. С данного термостата можно производить включение/выключение фанкойла, задавать и контролировать значения температуры воздуха в помещении, управлять скоростью работы вентилятора, а также задавать параметры включения/выключения фанкойла по таймеру. Кроме того, термостаты1 оснащены устройством приема инфракрасного сигнала пульта дистанционного управления ДУ.

Универсальный термостат WSK 9H прост и удобен в использовании, имеет привлекательный дизайн, способный вписаться самый изысканный интерьер, и автоматическую подсветку экрана теплого синего цвета.

## 2. технические характеристики

Параметры	Значение
Диапазон регулирования температуры воздуха	5 – 35
Диапазон измерения температуры воздуха	0 – 55
Температурный дифференциал	0,5
Температурный диапазон при эксплуатации	0 – 45
Влажностный диапазон при эксплуатации	5 - 90
Температурный диапазон при хранении и	-20 - 60
Электропитание	220 В, 50/60Гц
Потребляемая мощность	2
оковая нагрузка: активная/индуктивная	2 / 1
Класс защиты	IP
Кабель подключения	2 x 1.5 мм <sup>2</sup> или 1 x 2.5
Корпус термостата	пласт
Дисплей	LCD
ип датчика температуры	NT
Монтажная глубина	60
Габаритные размеры (ДхШхВ)	86x13x86

### 3. Монтаж термостата

1) Откройте корпус.

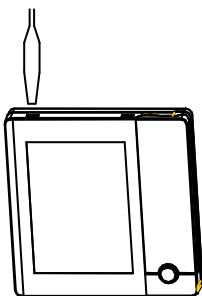

2) Отсоедините внутренний кабель.

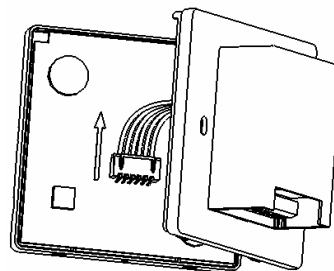

3) Выполните электрическое подключение.

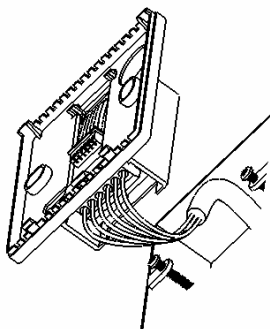

4) Закрепите термостат на стене.

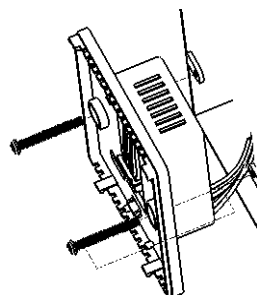

5) Присоедините внутренний кабель.

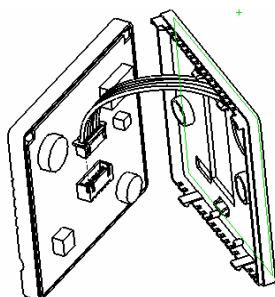

6) Закройте корпус термостата.

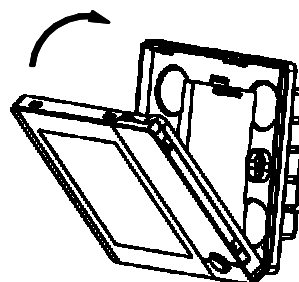

#### 4. Схема электрического подключения

В зависимости от требований универсальный термостат WSK 9H может управлять четырехтрубным и двухтрубным фанкойлом в случае охлаждения воздуха или двухтрубным фанкойлом в случае нагрева воздуха.

Схема подключения термостата WSK 9H/4, двух 3-х ходовых клапанов и 3-х скоростного двигателя вентилятора.



Схема подключения термостата WSK 9H/2, 3-х ходового клапана и 3-х скоростного двигателя вентилятора. Только охлаждение.





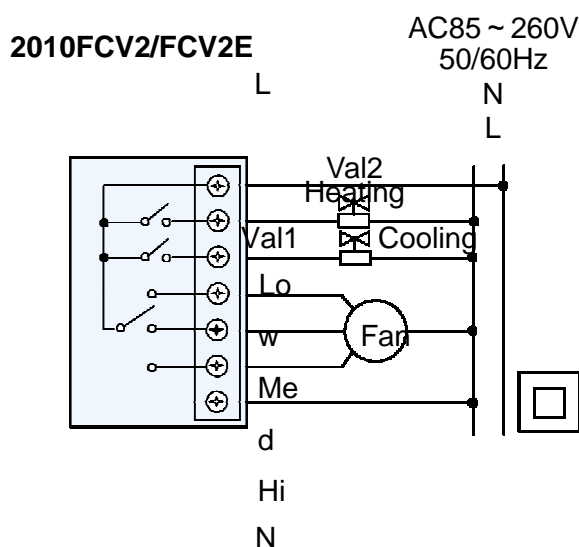

Схема подключения термостата WSK 9H/2, 3-х ходового клапана и 3-х скоростного двигателя вентилятора. Только нагрев.



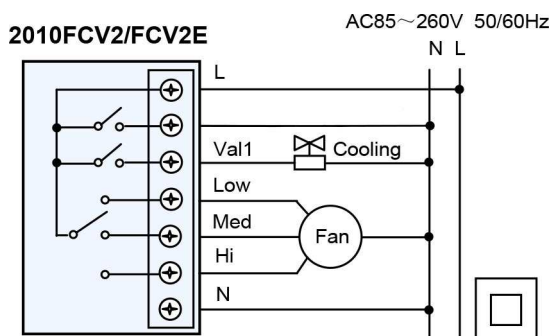
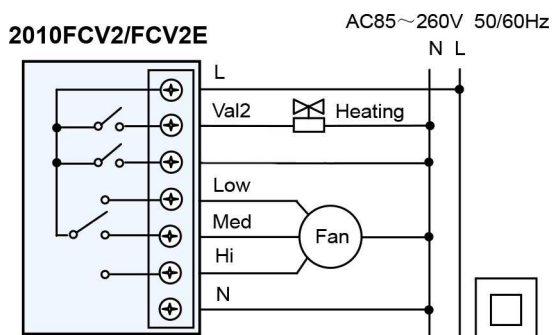









## 5. Управление фанкойлом





 - Включение/Выключение. С помощью однократного нажатия этой клавиши вы можете включить фанкойл, при повторном нажатии фанкойл выключится.

**M** - Выбор режима работы. С помощью нажатия этой клавиши вы можете выбрать желаемый режим работы фанкойла, режимы сменяют друг друга в следующей последовательности: Нагрев, Охлаждение, Вентиляция. На дисплее пульта высветятся и будут мигать соответствующие символы:





 - охлаждение,  - нагрев,  - вентиляция.

 и  Регулирование температуры воздуха. С помощью этих клавиш вы можете увеличить или понизить температуру воздуха в помещении. Однократное нажатие клавиши изменяет значение температуры воздуха в помещении на 0,5 °С. Задаваемый параметр отображается на экране термостата.



 - Установка времени и таймера. При однократном нажатии этой клавиши на экране отобразятся символы hh:mm, при этом один из символов будет мигать. При мигающем символе hh с помощью клавиш  и  установите значения времени - часы. Далее нажмите  и при мигающем символе mm с помощью клавиш  и  установите значения времени - минуты. Снова нажмите  и при мигающем символе week с помощью клавиш  и  выберите день недели.

Нажмите клавишу  пока на экране не появятся мигающие символы  и ON. Аналогично указанному выше способу установите значения времени включения фанкойла по таймеру. Снова нажмите , на экране не начнут мигать символы  и OFF. Установите значения времени выключения фанкойла по таймеру. Для того, чтобы отменить включение и выключение фанкойла по таймеру, установите значения времени как --:--.

 - Скорость работы вентилятора. Нажатием этой клавиши Вы можете выбрать скорость работы вентилятора. Переключение происходит в следующей последовательности: Высокая - Средняя - Низкая - Автоматически. При этом на дисплее отображаются соответствующие символы:

 - высокая,  - средняя,  - низкая,  - автоматически.

В автоматическом режиме скорость работы вентилятора меняется в зависимости, от разницы между заданным и действительным значениями температуры воздуха в помещении. Если эта разница более 1°C, то вентилятор будет работать на низкой скорости, если более 2 °С, то на средней скорости, а если более 3 °С, то на высокой скорости.

Термостат WSK 9H позволяет осуществлять калибровку температурного датчика по отношению к действительному параметру воздуха в помещении. Для этого, при выключенном термостате, одновременно нажмите и удерживайте клавиши **M** и . При этом на экране отобразится заданная температура воздуха. С помощью клавиш  и  отрегулируйте это значение. Через 6 секунд калибровочное значение будет автоматически занесено в память.

Кроме того, термостат WSK 9H оснащен системой внутренней диагностики. При обнаружении неисправности на дисплее отобразится значок  и код обнаруженной ошибки.

E1 - короткое замыкание температурного датчика.

E2 - размыкание цепи температурного датчика.

H1 - температура воздуха более 55 °С.

L0 - температура воздуха менее 0 °С.

Также автоматика термостата WSK 9H оснащена функцией защиты от замерзания. При снижении температуры воздуха до +5 °С, фанкойл начнет работ у автоматически (вентилятор фанкойла будет работать на высокой скорости, а клапан теплоносителя будет открыт). При этом на дисплее отобразится символ  $\triangle$ . Это произойдет, даже если термостат был выключен. При повышении значения температуры воздуха до +7 °С фанкойл снова начнет работать в нормальном режиме.

Чтобы активировать эту функцию, при выключенном термостате нажмите и удерживайте в течение 3 секунд клавишу **M**. При этом на экране отобразится значение ON или OFF.