

ИНСТРУКЦИЯ ПО УСТАНОВКЕ ИНСТРУКЦИЯ ПОЛЬЗОВАТЕЛЯ

SFA03M1

SFA04M1

МЕРЫ ПРЕДОСТОРОЖНОСТИ

- Действуйте в соответствии с местными, национальными и международными правилами и нормативами.
 - Перед установкой внимательно прочтите раздел «Меры предосторожности».
 - Указанные меры включают важные пункты по обеспечению безопасности. Соблюдайте эти меры и никогда не забывайте о них.
 - Храните это руководство и руководство пользователя в удобном месте для использования в дальнейшем.
-

Указанные здесь меры предосторожности разделяются на две категории. В любом случае необходимо внимательно прочитать приведенную здесь важную информацию по обеспечению безопасности.



ПРЕДОСТЕРЕЖЕНИЕ

Невыполнение такого требования может привести к гибели людей.



ПРЕДУПРЕЖДЕНИЕ

Невыполнение такого требования может привести к травмам или повреждению оборудования.

По завершении монтажа во время пробного запуска убедитесь в правильной работе устройства. Обязательно проинструктируйте пользователя о порядке управления устройством и необходимости его своевременного технического обслуживания. Также сообщите пользователю, что ему необходимо хранить данное руководство по установке и руководство пользователя для использования в дальнейшем.



ПРЕДОСТЕРЕЖЕНИЕ

К установке, ремонту и обслуживанию оборудования допускаются только прошедшие обучение квалифицированные специалисты.

Неправильная установка, ремонт или техническое обслуживание могут стать причиной поражения электрическим током, короткого замыкания, утечек, возгорания или другого повреждения оборудования.

Монтаж следует выполнять в строгом соответствии с данной инструкцией.

Неправильный монтаж может привести к утечке воды, поражению электрическим током или стать причиной пожара.

При монтаже в небольшом помещении примите меры против превышения предельно допустимой концентрации хладагента в случае его утечки.

Более подробную информацию можно узнать по месту покупки кондиционера. Повышенная концентрация хладагента в закрытом помещении может привести к недостатку кислорода.

При монтаже используйте детали из комплекта поставки и специальные установочные элементы.

В противном случае возникает риск падения блока, утечки воды, поражения электрическим током и возгорания.

Монтируйте на надежном основании, способном выдержать его вес.

При недостаточной прочности опорной конструкции или неправильном монтаже кондиционер может упасть и нанести травму.

Ни в коем случае не устанавливайте в помещении предназначенном для стирки.

Перед открытием доступа к электрическим клеммам кондиционера необходимо отключить питание.

Устройство должно быть расположено таким образом, чтобы обеспечивался удобный доступ к его сетевой вилке.

На корпусе устройства должны быть нанесены буквы или символы, указывающие направление потока хладагента.

При электромонтажных работах выполняйте требования местных нормативов по устройству электроустановок, инструкций и данного руководства. Для подключения необходимо использовать независимую цепь и отдельную розетку. При недостаточной нагрузочной способности или дефекте электротехнических работ может произойти возгорание или поражение электрическим током.

Используйте соответствующий техническим условиям кабель, надежно подключайте его и фиксируйте таким образом, чтобы на контакты не могла действовать внешняя сила. При некачественном соединении или фиксации возможен перегрев или возгорание в месте соединения.

Прокладка электропроводки должна быть выполнена надлежащим образом, чтобы крышка панели управления могла быть надежно закреплена.

При ненадежной фиксации крышки панели управления в месте соединения контактов может произойти перегрев, возгорание или поражение электрическим током.

При повреждении шнура питания во избежание несчастных случаев необходимо сразу же заменить его у квалифицированного специалиста.

Согласно государственным нормам при монтаже стационарной электропроводки необходимо между устройством и сетью установить выключатель, разрывающий все провода подключения, с минимальным расстоянием между контактами 3 мм и устройство защитного отключения (УЗО) номиналом более 10 мА.

Примечание: Производитель оставляет за собой право вносить изменения в конструкцию, дизайн и функциональные возможности своей продукции без уведомления.

При выполнении трубных соединений следите за тем, чтобы в контур охлаждения не попал воздух.

В противном случае возможно снижение мощности, возникновение ненормально высокого давления в холодильном контуре, взрыва или получение травмы.

Не изменяйте длину кабеля питания, не используйте удлинители и не подключайте к одной и той же розетке дополнительное электрооборудование.

В противном случае возможно возгорание или поражение электрическим током.

Прокладывайте соединительный кабель отдельно от медного трубопровода, так как он разогревается до высокой температуры.

При выполнении монтажных работ учитывайте возможность воздействия сильного ветра, грозы и землетрясения.

Неправильный монтаж может вызвать падение оборудования и стать причиной несчастных случаев.

При утечке хладагента во время установки немедленно проветрите помещение.

При взаимодействии хладагента с открытым пламенем возможно образование токсичных газов.

После завершения монтажа проверьте отсутствие утечек хладагента.

При утечке хладагента в помещение и его контакте с источником пламени (например, с тепловентилятором, печью или кухонной плитой) возможно образование токсичных газов.



ПРЕДУПРЕЖДЕНИЕ

Заземлите кондиционер.

Не подключайте заземляющий провод к газовым или водопроводным трубам, громоотводам или проводу заземления телефонной линии. Неполное заземление может привести к поражению электрическим током.

Обязательно установите устройство защитного отключения (УЗО).

При невыполнении этого условия возникает риск поражения электрическим током.

Подключите провода сначала наружного, а затем внутреннего блока.

Запрещается подключать кондиционер к источнику питания, пока не будут завершены работы по монтажу электропроводки и трубопроводов кондиционера.

Следуя инструкциям этого руководства по монтажу, выполните теплоизоляцию трубопровода для предупреждения конденсации и установите дренажную трубку для обеспечения надлежащего дренажа.

Неправильная установка дренажной трубки может привести к утечке воды и повреждению имущества.

Во избежание радиопомех и шумов располагайте внутренний и наружный блоки, силовую проводку и соединительные провода кондиционера на расстоянии не менее 1 м от бытовых приборов, таких как телевизор, радиоприемник и т.п.

В зависимости от длины радиоволн расстояние 1 м может

оказаться недостаточным для устранения шумов.

Это устройство не предназначено для использования детьми и недееспособными людьми без присмотра взрослых.

Следите за маленькими детьми, чтобы они не играли с устройством.

Не устанавливайте следующих местах:

- Там, где присутствует масло.
- В атмосфере с высоким содержанием соли (на побережье).
- Там, где в воздухе имеются едкие газы (например, сульфиды) – около горячих источников.
- С сильными колебаниями напряжения (на предприятиях).
- В автобусах и стальных шкафах.
- В кухнях с высоким содержанием паров масла.
- Там, где имеется сильное электромагнитное поле.
- Там, где имеются легковоспламеняющиеся материалы или газов.
- Там, где присутствуют пары кислот или щелочей.
- В других особых условиях.







РЕКОМЕНДАЦИИ ПО МОНТАЖУ

Для правильного монтажа системы обязательно ознакомьтесь с Инструкцией по монтажу.

- Установка должна выполняться квалифицированным персоналом.
- При монтаже внутреннего блока и соединительных труб необходимо строго следовать указаниям Инструкции.
- Если устанавливается на металлическую поверхность, необходимо обеспечить его изоляцию по стандартам электрического оборудования.
- По завершении монтажных работ тщательно проверьте все электрические соединения, и только после этого включайте кондиционер.

ПОРЯДОК МОНТАЖА









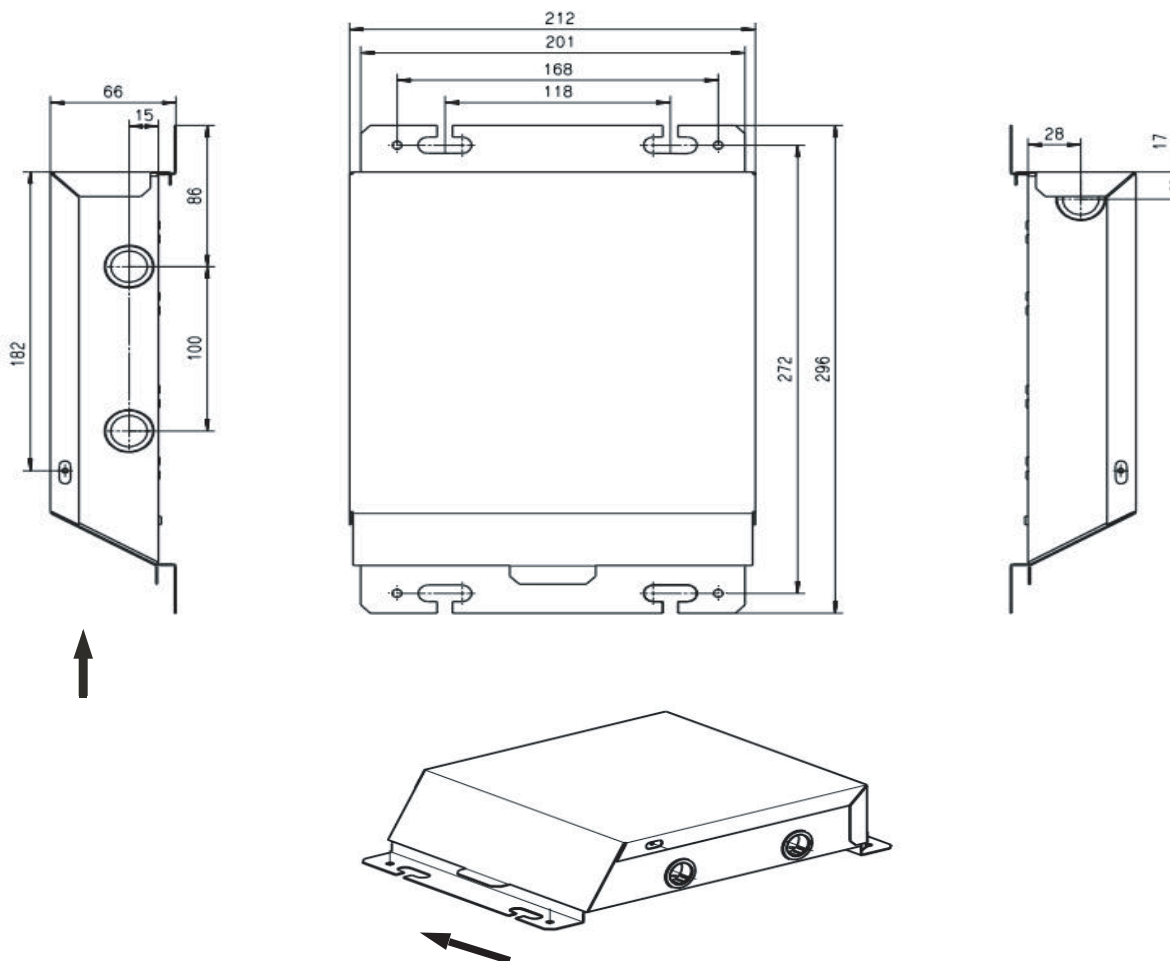



























- Выберите подходящее место
-
- Смонтируйте трубопровод хладагента
- Выполните электрические соединения
- Проверьте работу системы

Наименование	Внешний вид	Количество
3,9*25		44
		1
		1*
		1
		1
		1

* 1 SFA03M1 2 SFA04M1

SFA03M1
SFA04M1

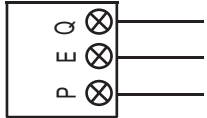
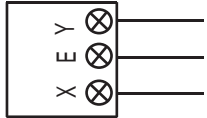

No.																									
1、2	*L: *N: , 220V-240V ~ 50Hz/60Hz																								
3	CN300:																								
4	SW2, ENC1: <table border="1" style="margin-left: auto; margin-right: auto;"> <thead> <tr> <th>SW2</th> <th colspan="2">ENC2</th> <th></th> </tr> </thead> <tbody> <tr> <td></td> <td></td> <td>~</td> <td></td> <td>00~15</td> </tr> <tr> <td></td> <td></td> <td>~</td> <td></td> <td>16~31</td> </tr> <tr> <td></td> <td></td> <td>~</td> <td></td> <td>32~47</td> </tr> <tr> <td></td> <td></td> <td>~</td> <td></td> <td>48~63</td> </tr> </tbody> </table>	SW2	ENC2					~		00~15			~		16~31			~		32~47			~		48~63
SW2	ENC2																								
		~		00~15																					
		~		16~31																					
		~		32~47																					
		~		48~63																					
5	CN9: ()																								
6	CN5: T1: (2, 2) CN5: T2-COOL: (2, 2) *CN8: T2-HEAT: (2, 2) *T2-HEAT: SFA04M1																								
7	CN10: Modbus RTU, RS485, () , P,Q, E. 																								
8	CN14: CCM03/E () P,Q, E () 																								
9	CN18: (2, 2)																								
10	CN3: ON / OFF Port: (/) CCM03/E Bacnet																								
11	CN7: I-ALARM , " " , 1 , 250																								
12	CN13: ALARM , " " , 1 , 250																								
13	* CN11: PIPE-HOT , 1 , 250 (SFA04M1)																								

14	CN12 : PIPE-COOL	, 1 , 250 (SFA03M1 SFA04M1)
15	CN17 : L:	, 1 , 250
16	CN17 : M:	, 1 , 250
17	CN16 : H:	, 1 , 250
18	CN16 : N:	()
19	CN19: PUMP 1) 2)	, 1 , 250 3
20	CN6: RUN:	, " " , 1 , 250
21	CN20: HEAT () 1 250 ,	
22	CN4: HEAT(DC +12V output). - 12 , 12	

* SFA03M1: - = 1
 * SFA04M1: - = 2
 * L, N

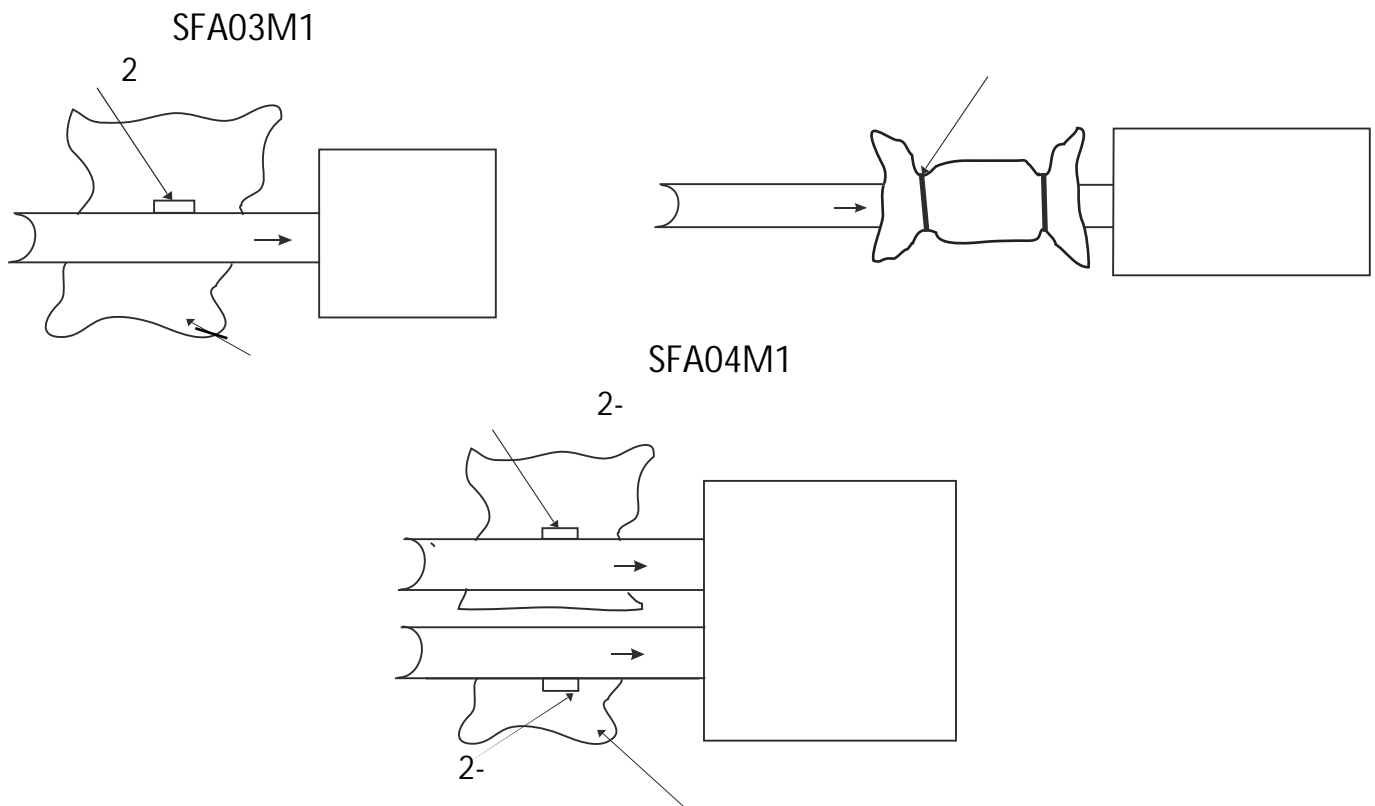

- , 3 , , , .
- / , , CN13 , ,
- SCC01
- SWC90M1.

NO.		
0		2 .
1	EEPROM	1 , 2 2 .
2		2 , 2 2 .
3		3 , 2 2 .
4	()	4 , 2 2 .

MODBUS RTU

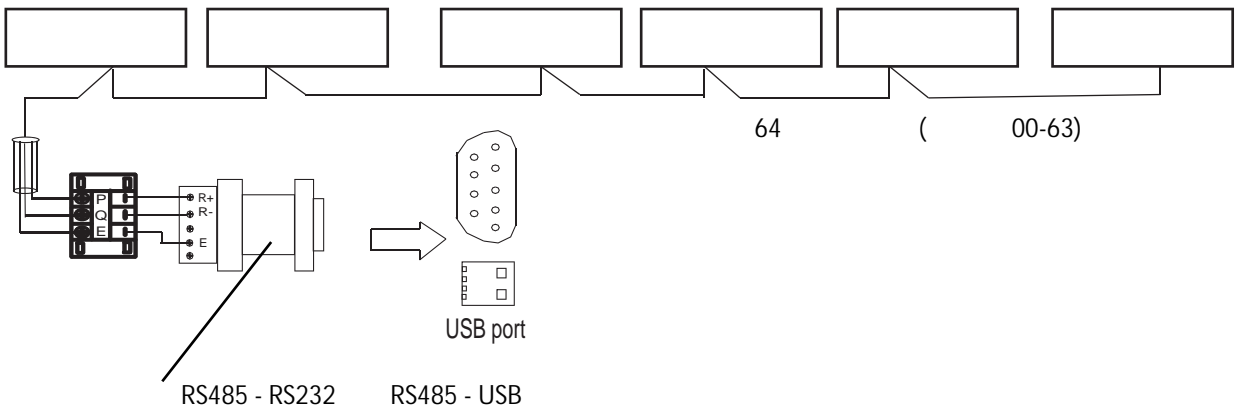

!

MODBUS RTU

The following addresses can be used: 03H, 04H(read), 06H (write in a single register), 10H(write in multiple holding register)			
Data content	Register address	Remark	
Running mode setting	1601 (PLC: 41602)	0x00: OFF mode 0x01: FAN mode 0x02: COOL mode 0x03: HEAT mode 0x04: DRY mode 0x05: AUTO mode When setting other parameters, returning to abnormal data function code. If write this register alone, the defaulted setting is middle speed air.	
Temperature setting Ts	1602 (PLC: 41603)	Set temperature in a normal range, if the setting out of range, it will return to abnormal code 03. Temperature range is 17-30℃ When in Air supply and DRY mode, Ts can't be set. If inquire Ts, it is 0.	
Air speed setting	1603 (PLC: 41604)	0x02: Low speed 0x03: Middle speed 0x04: High speed 0x05: Auto speed When setting other parameters, returning to abnormal data function code.	
Indoor unit temp. T1	1604 (PLC: 41605)	0~240 means -20~100℃ Calculation method: (temp.+5) *2+30 *This register can only read, but can't write	
Cold water coil temp. T2-C	1605 (PLC: 41606)		
Hot water coi; temp. T2-H	1606 (PLC: 41607)		
Timer on	1610 (PLC: 41611)	Number 0~96 means: 0h timing to 24h timing	
Timer off	1611 (PLC: 41612)	Number 0~96 means: 0h timing to 24h timing	
Lock icon	1612 (PLC: 41613)	Bit 0	Lock remote controller: 1: yes 0: no
		Bit 1	00: Lockout shutdown or no lockout
		Bit 2	01: Lockout cooling 10: Lockout heating
Water pump status	1613 (PLC: 41614)	Bit0 drain water pump 1: open 0: close	
		Except for the 2 bits above, other bits in this byte are 0. This byte is read only.	
Coil error status	1614 (PLC: 41615)	Bit 14	E6 Water level detection error
		Bit 8	E8 Air speed detection out of control
		Bit 7	E7 EEPROM error
		Bit 4	E4 T2-HEAT sensor error
		Bit 3	E3 T2-COOL sensor error
		Bit 2	E2 T1 sensor error
Except for the 2 bits above, other bits in this byte are 0.			
Protection status	1615 (PLC: 41616)	Bit 1	P1:Cold air proofing it defrosting protection
		Except for the 1 bit above, other bits in this byte are 0.	
Baud rate	1640 (PLC: 41641)	Support the following baud rate: 4800、9600、19200、38400	After changing the 3 parameters, it needs to correspond to the changed serial port in next communication, otherwise communication will fail. When powering on, recover to default setting: 9600BPS /NO CHECK/ONE STOP
Parity bit information	1641 (PLC: 41642)	No parity: 0x02 Odd-parity check 0x01 Even-parity check 0x00	
Stop bit information	1642 (PLC: 41643)	One stop bit: 0 Two stop bit: 1	