

Energolu[®]

Полное техническое руководство



SF3D 200 G50-4P
SF3D 300 G50-4P
SF3D 500 G50-4P
SF3D 600 G50-4P
SF3D 800 G50-4P
SF3D 1000 G50-4P
SF3D 1200 G50-4P
SF3D 1400 G50-4P

Содержание

1. Введение	3
2. Обозначение	3
3. Список продукции	4
4. Внешний вид	4
5. Особенности	5
6. Технические характеристики	7
7. Размеры	10
8. Электрические схемы	11
9. Таблицы производительности	13
10. Графики статического давления	24
11. Схемы в развернутом виде	29
12. Монтаж	31
13. Принадлежности	35

1. Введение

Фанкойл – это оборудование, совмещающее вентилятор и теплообменник (Вентилятор - вентилятор, Теплообменник – теплообменник). Фанкойл с системой притока свежего воздуха является главным устройством в центральной системе кондиционирования воздуха, а также важной составляющей этих систем. Система охлаждения (обогрева) с притоком свежего воздуха преимущественно состоит из терминалов фанкойлов и систем охлаждения (нагрева) воды.

Промышленная серия AC - фанкойлов ENERGOLUX создана на базе инновационных технологий с использованием материала из оцинкованного железа. Благодаря ультратонкому дизайну корпуса моделей данной серии можно выделить ряд преимуществ, таких как: красивый внешний вид, компактность, легкий монтаж и т.д. Также, пожалуй, бесспорным преимуществом является возможность максимально снижать разницу температур на выходе воздуха, что значительно повышает комфорт в помещении, при этом не снижая холодопроизводительность на выходе. При большом расходе воздуха возможно повышение частоты вентиляции в помещении, притока свежего воздуха и равномерного распределения температуры в помещении. Благодаря высококачественному материалу и инновационному дизайну обеспечивается малошумное исполнение и эффективность работы. Оборудование данной серии благодаря многочисленным преимуществам находит широкое применение в зданиях больниц, гостиниц, аэропортов, офисов и т.д.

2. Обозначение

SF3D200G30 -4P

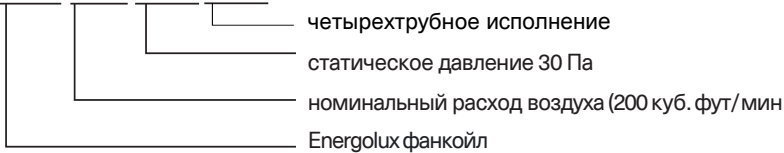

3. Список продукции

Модель	Внешнее статическое давление (Па)		Электропитание	Электрический нагреватель
SF3D200G50-4P	50	200	220~240 В-1Ф-50 Гц	Отсутствует
SF3D300G50-4P		300		
SF3D400G50-4P		400		
SF3D500G50-4P		500		
SF3D600G50-4P		600		
SF3D800G50-4P		800		
SF3D1000G50-4P		1000		
SF3D1200G50-4P		1200		
SF3D1400G50-4P		1400		

Примечание: Блоки, указанные в Таблице, являются стандартного типа. Возможна поставка встроенного на заводе электрического нагревателя для блоков с внешним статическим давлением 50 Па.

4. Внешний вид



5. Особенности

1. Расширенный диапазон внешнего статического давления.

Две стандартные позиции внешнего статического давления (12/30 Па) и дополнительная позиция 50 Па (опция).

2. Правостороннее соединения трубопроводов (со стороны подачи воздуха) - стандартно.

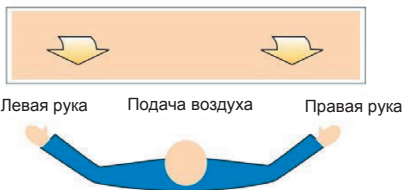

3. Малошумное исполнение

Запатентованный дизайн предотвращает сильный шум, производимый вращающимися лопатками вентилятора.

4. Равномерное распределение воздуха в помещении

Благодаря воздуховодам кондиционируемый воздух равномерно распределяется в помещении, обеспечивая максимальный комфорт.

5. Приток свежего воздуха обеспечивает комфорт и полезен для здоровья присутствующих в помещении людей.

6. Возвратный пленум

Блоки с возвратным пленумом поставляются стандартно, возможно также поставка блоков без возвратного пленума.

7. Дренажный поддон V-типа

Дизайн сливного шланга и коллектора жидкости оптимизируют процесс дренажа. Удлиненный дренажный поддон V-типа лучше собирает конденсат, выделяемый из гидравлических соединений и вентиляей.

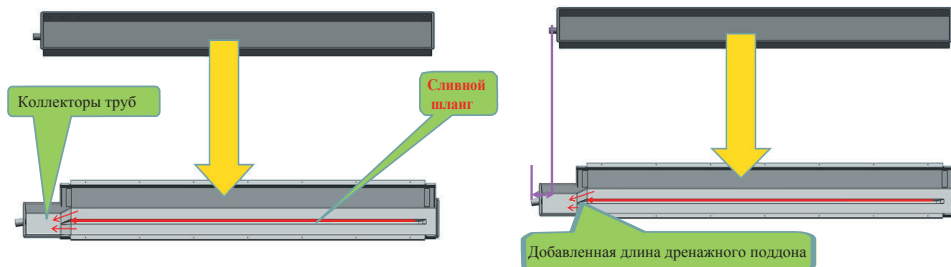

Производительность повышена благодаря большей площади выхода воздуха

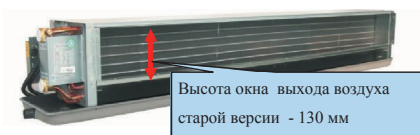

8. Электрический нагреватель

Электрический нагреватель встраивается в блок на заводе-производителе опционально..

9. Максимальная температура воды при работе в режиме обогрева: +80 °С

10. Очищаемый фильтр

Доступны фильтры с алюминиевой и стальной рамой.

Доступен фланец выхода воздуха, а также воздушный выдвигной фильтр.

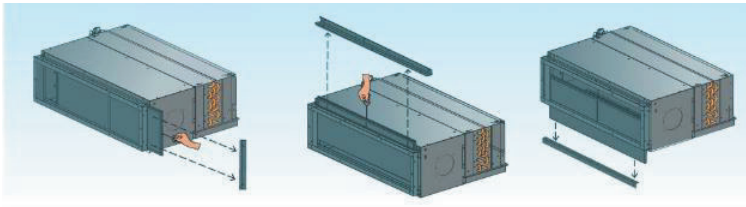

11. Более высокая эффективность теплообмена для потока воздуха и теплоносителя:

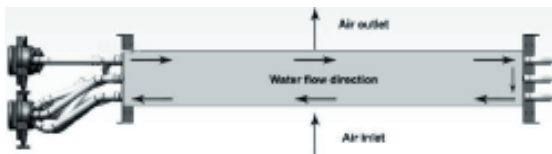

12. Опциональный проводной пульт управления

Опциональный проводной пульт управления обеспечивает легкость и гибкость в управлении.

13. Широкая область применения

Стандартное электропитание 220-240 В/ 1 Ф/50 Гц и 208-230 В/1 Ф/60 Гц под заказ.

6. Технические характеристики

Модель SF3D				200G50-4P	300G50-4P	400G50-4P	500G50-4P	600G50-4P	
Расход воздуха		H/M/L	м3/ч	362/229/150	515/384/255	680/510/340	860/650/425	1052/750/430	
		H/M/L	Фут3/мин	200/150/100	300/225/150	400/300/200	500/375/250	600/450/300	
Статическое давление			Па	50					
Охлаждение	Производительность	H/M/L	кВт	2.0/1.69/1.47	2.71/2.35/2.13	3.6/3.15/2.77	4.32/3.77/3.31	5.05/4.29/3.66	
	Расход воды	H	л/ч	350	470	620	740	870	
	Потеря напора	H	кПа	7.9	14.48	8.2	9.57	17.53	
Обогрев	Производительность	H/M/L	кВт	3/2.64/2.22	4/3.48/3	5.2/4.47/3.9	5.7/5.02/4.33	7.2/6.19/5.33	
	Расход воды	H	л/ч	258	344	447	490	619	
	Потеря напора	H	кПа	6.8	12.5	23.5	24.0	40.7	
Электропитание			В/Ф/Гц	220-240/1/50					
Потребляемая мощность		H	Вт	51	76	89	111	128	
Рабочий ток		H	А	0.22	0.33	0.39	0.49	0.56	
Уровень звукового давления		H/M/L	дБ(А)	42/38/31	44/39/32	45/40/34	46/41/34	47/42/35	
Двигатель вентилятора	Тип			Малозумный двигатель вентилятора, 4 скорости					
	Количество			1	1	1	1	1	
Вентилятор	Тип			Центробежный, загнутые вперед лопатки вентилятора					
	Количество			1	2	2	2	2	
Теплообменник	Количество рядов			3					
	Максимальное давление		МПа	1.6					
	Диаметр		мм	Ф9.52					
Корпус	Размеры без упаковки		Ш×В×Г	мм	741×241×522	841×241×522	941×241×522	941×241×522	1161×241×522
	Размеры с упаковкой		Ш×В×Г	мм	790×260×550	890×260×550	990×260×550	990×260×550	1210×260×550
	Вес нетто			кг	15.1	17.5	20.7	20.7	23.5
	Вес брутто			кг	17.4	20	23.1	23.1	26.5
Соединение труб		Вход/выход воды		дюйм					
		Дренажный трубопровод		дюйм					
				RC3/4					
				R3/4					

Примечание:

1. H: высокая скорость вентилятора; M: средняя скорость вентилятора; L: низкая скорость вентилятора
2. * для блоков без электрического нагревателя, E для блоков с электрическим нагревателем.
3. Данные основаны на внешнем статическом давлении 12 Па для модели T4, 30 Па - для модели T3 и 50 Па для T2 модели.
4. Условия при охлаждении: температура воды на входе +7 °C, повышение температуры на 5 °C, температура воздуха на входе +27 °C DB, +19 °C WB. Условия при обогреве: температура воды на входе +50 °C, температура воздуха на входе +20 °C, одинаковый расход воды при охлаждении.
5. Уровни звукового давления измерялись в полубеззвучной камере.

Модель SF3D				800G50-4P	1000G50-4P	1200G50-4P	1400G50-4P
Расход воздуха		Н/М/Л	м ³ /ч	1360/1020/680	1700/1275/850	2040/1530/1020	2380/2100/1190
		Н/М/Л	Фут ³ /мин	800/600/400	1000/750/500	1200/900/600	1400/1050/700
Статическое давление			Па	50			
Охлаждение	Производительность	Н/М/Л	кВт	6.8/5.88/5.10	7.8/6.25/5.46	10.2/8.26/7.23	11.5/9.89/8.15
	Расход воды	Н	л/ч	1170	1240	1620	1820
	Потеря напора	Н	кПа	18.8	25.43	34.16	43.99
Обогрев	Производительность	Н/М/Л	кВт	9.6/8.45/7.2	10.8/9.61/8.1	13.5/12.15/10.26	15.5/13.48/11.78
	Расход воды	Н	л/ч	826	929	1161	1333
	Потеря напора	Н	кПа	20.7	34.7	28.6	55.2
Электропитание			В/Ф/Гц	220-240/1/50			
Потребляемая мощность		Н	Вт	174	225	271	335
Рабочий ток		Н	А	0.76	0.98	1.18	1.46
Уровень звукового давления		Н/М/Л	дБ(А)	49/44/37	50/44/38	51/45/38	52/47/40
Двигатель вентилятора	Тип			Маломощный двигатель вентилятора, 4 скорости			
	Количество			2	2	2	2
Вентилятор	Тип			Центробежный, загнутые вперед лопатки вентилятора			
	Количество			4	4	4	4
Теплообменник	Количество рядов			3			
	Максимальное давление		МПа	1.6			
	Диаметр		мм	Ф9.52			
Корпус	Размеры без упаковки	Ш×В×Г	мм	1461×241×522	1566×241×522	1856×241×522	2022×241×522
	Размеры с упаковкой	Ш×В×Г	мм	1510×260×550	1615×260×550	1905×260×550	2070×260×550
	Вес нетто		кг	32.4	34.9	40	43.6
	Вес брутто		кг	36	38.6	43.5	48.9
Соединение труб	Вход/выход воды		дюйм	RC3/4			
	Дренажный трубопровод		дюйм	R3/4			

Примечание:

- Н: высокая скорость вентилятора; М: средняя скорость вентилятора; Л: низкая скорость вентилятора
- * для блоков без электрического нагревателя, Е для блоков с электрическим нагревателем.
- Данные основаны на внешнем статическом давлении 12 Па для модели Т4, 30 Па - для модели Т3 и 50 Па для Т2 модели.
- Условия при охлаждении: температура воды на входе +7 °С, повышение температуры на 5 °С, температура воздуха на входе +27 °С DB, +19 °С WB. Условия при обогреве: температура воды на входе +50 °С, температура воздуха на входе +20 °С, одинаковый расход воды при охлаждении.
- Уровни звукового давления измерялись в полубеззвучной камере.

7. Размеры



Единица измерения: мм

Модель Размер	200-модель	300-модель	400-модель 500-модель	600-модель	800-модель	1000-модель	1200-модель	1400-модель
A	545	645	745	965	1265	1370	1660	1826
B	484	585	685	905	1205	1310	1600	1766
C	513	613	713	933	1233	1338	1628	1794
D	485	585	685	905	1205	1310	1600	1766
E	741	841	941	1161	1461	1566	1856	2022
F	583	683	783	1003	1303	1408	1698	1864

Примечание:

- Данные, приведенные выше, могут отличаться от фактических показателей.
- Блоки с возвратным плenumом поставляются стандартно, возможно также поставка блоков без возвратного плenumа.

Электрические схемы

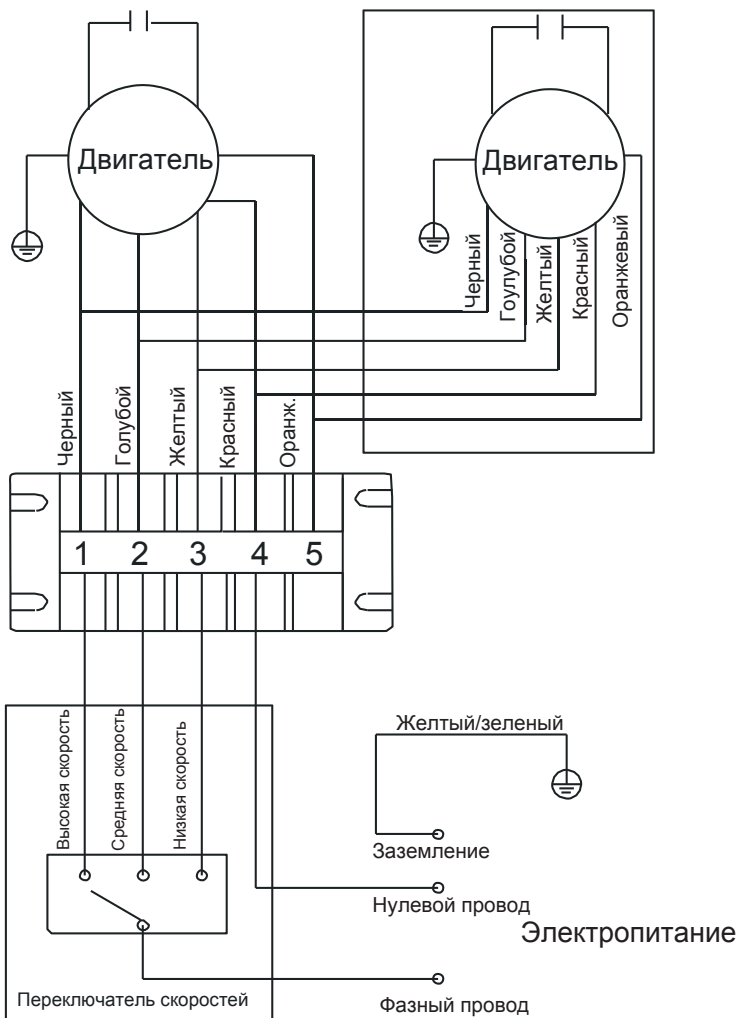

Примечание:

- Черный: сверхвысокая скорость вентилятора; Оранжевый: высокая скорость вентилятора; Синий: средняя скорость вентилятора; Желтый: низкая скорость вентилятора.
- Терминал 5 подключается к порту сверхвысокой скорости вентилятора
- Убедитесь, что все электрические соединения надежно зафиксированы, в противном случае двигатель может перегореть.

9. Таблицы производительности

Примечание: **EWT**: Температура воды на входе (°C) ; **Δt**: Разница температур (°C) ; **DB**: Температура по сухому термометру (°C) ; **WB**: Температура по влажному термометру (°C) ; **TC**: Полная холодопроизводительность (кВт); **SC**: явная холодопроизводительность (кВт); **WF**: Расход воды (м3/ч); **WPD**: Потеря напора воды (кПа)

SF3D200G50-4P																					
EWT	Δt	Температура входящего воздуха																			
		DB:26.7 WB:19.4				DB:27 WB:18				DB:27 WB:19				DB:27 WB:20				DB:29 WB:21			
		TC	SC	WF	WPD	TC	SC	WF	WPD	TC	SC	WF	WPD	TC	SC	WF	WPD	TC	SC	WF	WPD
5	3	1.65	1.20	0.47	14.4	2.55	1.54	0.73	34.3	2.50	1.60	0.72	32.9	2.79	1.46	0.80	41.0	3.75	1.82	1.08	74.3
	4	1.56	1.13	0.33	7.2	2.45	1.49	0.53	17.8	2.41	1.56	0.52	17.2	2.68	1.41	0.58	21.3	3.64	1.76	0.78	39.3
	5	1.44	1.09	0.25	3.9	2.34	1.44	0.40	10.4	2.30	1.51	0.40	10.0	2.57	1.23	0.44	12.6	3.52	1.73	0.61	23.6
	6	1.31	1.04	0.19	2.3	2.24	1.40	0.32	6.6	2.20	1.45	0.31	6.4	2.46	1.31	0.35	8.0	3.43	1.67	0.49	15.6
6	7	1.18	0.97	0.14	1.3	2.13	1.33	0.26	4.4	2.08	1.41	0.26	4.2	2.36	1.26	0.29	5.4	3.32	1.62	0.41	10.7
	3	1.49	1.13	0.43	11.8	2.40	1.47	0.69	30.5	2.35	1.54	0.67	29.1	2.65	1.40	0.76	37.0	3.61	1.76	1.03	68.7
	4	1.39	1.08	0.30	5.7	2.31	1.42	0.50	15.8	2.25	1.49	0.48	15.1	2.54	1.35	0.55	19.1	3.49	1.70	0.75	36.2
	5	1.28	1.03	0.22	3.1	2.20	1.37	0.38	9.2	2.15	1.44	0.37	8.8	2.44	1.30	0.42	11.3	3.38	1.65	0.58	21.7
7	6	1.15	0.98	0.17	1.7	2.09	1.33	0.30	5.8	2.04	1.39	0.29	5.5	2.32	1.24	0.33	7.1	3.29	1.59	0.47	14.3
	7	1.01	0.91	0.12	1.0	1.98	1.27	0.24	3.8	1.93	1.35	0.24	3.6	2.21	1.19	0.27	4.7	3.17	1.56	0.39	9.8
	3	1.34	1.06	0.38	9.4	2.25	1.40	0.64	26.6	2.20	1.47	0.63	25.5	2.49	1.33	0.71	32.7	3.43	1.67	0.98	62.2
	4	1.23	1.02	0.26	4.5	2.15	1.35	0.46	13.8	2.10	1.43	0.45	13.0	2.39	1.28	0.51	17.0	3.35	1.65	0.72	33.3
8	5	1.11	0.97	0.19	2.3	2.04	1.30	0.35	7.9	2	1.38	0.34	7.6	2.28	1.23	0.39	9.9	3.23	1.59	0.56	19.9
	6	0.98	0.92	0.14	1.3	1.94	1.27	0.28	4.9	1.90	1.33	0.27	4.8	2.17	1.18	0.31	6.2	3.15	1.53	0.45	13.1
	7	0.85	0.85	0.10	0.7	1.83	1.21	0.23	3.3	1.77	1.29	0.22	3.0	2.06	1.13	0.25	4.1	3.03	1.47	0.37	8.9
	3	1.17	1.01	0.34	7.2	2.09	1.34	0.60	23.1	2.04	1.41	0.59	22.0	2.34	1.26	0.67	28.9	3.29	1.62	0.94	57.1
9	4	1.06	0.98	0.23	3.3	2.00	1.30	0.43	11.9	1.94	1.37	0.42	11.2	2.23	1.22	0.48	14.7	3.17	1.56	0.68	29.9
	5	0.94	0.91	0.16	1.7	1.90	1.24	0.33	6.9	1.84	1.32	0.32	6.4	2.13	1.17	0.37	8.6	3.09	1.50	0.53	18.1
	6	0.84	0.84	0.12	0.9	1.77	1.20	0.25	4.2	1.74	1.27	0.25	4.0	2.03	1.11	0.29	5.4	2.97	1.47	0.43	11.7
	7	0.73	0.73	0.09	0.5	1.67	1.15	0.21	2.7	1.62	1.23	0.20	2.5	1.90	1.07	0.23	3.5	2.87	1.42	0.35	8.0
10	3	1.00	0.95	0.29	5.3	1.95	1.28	0.56	20.0	1.89	1.34	0.54	18.9	2.18	1.19	0.63	25.2	3.15	1.56	0.90	52.2
	4	0.91	0.91	0.20	2.5	1.84	1.24	0.39	10.0	1.78	1.30	0.38	9.4	2.07	1.15	0.45	12.7	3.03	1.50	0.65	27.3
	5	0.84	0.81	0.14	1.3	1.74	1.18	0.30	5.7	1.68	1.26	0.29	5.4	1.97	1.10	0.34	7.4	2.94	1.44	0.51	16.5
	6	0.74	0.74	0.11	0.7	1.62	1.14	0.23	3.5	1.56	1.22	0.22	3.2	1.87	1.05	0.27	4.6	2.82	1.41	0.40	10.5
11	7	0.60	0.60	0.07	0.3	1.50	1.09	0.18	2.2	1.45	1.17	0.18	2.0	1.74	1.00	0.21	2.9	2.72	1.36	0.33	7.2
	3	0.88	0.88	0.25	4.1	1.78	1.22	0.51	16.8	1.71	1.30	0.49	15.5	2.03	1.13	0.58	21.8	3.00	1.47	0.86	47.5
	4	0.81	0.81	0.17	2.0	1.67	1.17	0.36	8.3	1.62	1.25	0.35	7.8	1.91	1.09	0.41	10.9	2.88	1.44	0.62	24.6
	5	0.72	0.72	0.12	1.0	1.56	1.13	0.27	4.6	1.50	1.21	0.26	4.3	1.81	1.04	0.31	6.2	2.79	1.39	0.48	14.8
12	6	0.62	0.62	0.09	0.5	1.46	1.08	0.21	2.8	1.39	1.17	0.20	2.6	1.69	0.99	0.24	3.8	2.67	1.35	0.38	9.4
	7	0.40	0.40	0.05	0.2	1.33	1.04	0.16	1.7	1.27	1.12	0.16	1.6	1.58	0.94	0.19	2.4	2.55	1.30	0.31	6.3
	3	0.78	0.78	0.22	3.2	1.61	1.16	0.46	13.7	1.55	1.24	0.45	12.7	1.87	1.07	0.54	18.4	2.83	1.42	0.81	42.3
	4	0.71	0.71	0.15	1.5	1.51	1.12	0.32	6.8	1.45	1.19	0.31	6.2	1.76	1.03	0.38	9.2	2.72	1.38	0.58	21.9
13	5	0.62	0.62	0.11	0.7	1.39	1.08	0.24	3.7	1.33	1.16	0.23	3.4	1.65	0.98	0.28	5.2	2.63	1.33	0.45	13.1
	6	0.49	0.49	0.07	0.3	1.27	1.03	0.18	2.1	1.22	1.11	0.17	2.0	1.53	0.93	0.22	3.1	2.51	1.30	0.36	8.3
	7	0.33	0.33	0.04	0.1	1.13	1.00	0.14	1.2	1.09	1.09	0.13	1.2	1.41	0.87	0.17	1.9	2.39	1.24	0.29	5.5
	3	0.69	0.69	0.20	2.5	1.44	1.11	0.41	10.9	1.37	1.19	0.39	9.9	1.70	1.01	0.49	15.2	2.67	1.36	0.77	37.7
14	4	0.61	0.61	0.13	1.1	1.33	1.07	0.29	5.3	1.27	1.15	0.27	4.8	1.60	0.97	0.34	7.6	2.56	1.32	0.55	19.5
	5	0.52	0.52	0.09	0.5	1.22	1.03	0.21	2.8	1.15	1.11	0.20	2.5	1.48	0.92	0.25	4.2	2.46	1.27	0.42	11.5
	6	0.31	0.31	0.05	0.1	1.08	1.00	0.16	1.5	1.07	1.05	0.15	1.5	1.36	0.87	0.19	2.4	2.34	1.24	0.34	7.2
	7	0.26	0.26	0.03	0.1	0.96	0.96	0.12	0.9	0.99	0.99	0.12	0.9	1.23	0.82	0.15	1.5	2.23	1.19	0.27	4.8
15	3	0.59	0.59	0.17	1.8	1.26	1.06	0.36	8.4	1.19	1.15	0.34	7.4	1.53	0.96	0.44	12.3	2.50	1.31	0.72	33.0
	4	0.51	0.51	0.11	0.8	1.15	1.02	0.25	3.9	1.11	1.09	0.24	3.7	1.42	0.91	0.31	6.0	2.40	1.26	0.52	17.0
	5	0.36	0.36	0.06	0.3	1.03	1.00	0.18	2.0	1.04	1.04	0.18	2.1	1.31	0.87	0.22	3.2	2.29	1.21	0.39	10.0
	6	0.24	0.24	0.03	0.1	0.94	0.94	0.13	1.2	0.97	0.97	0.14	1.2	1.18	0.82	0.17	1.8	2.17	1.18	0.31	6.2
16	7	0.18	0.18	0.02	0.0	0.85	0.85	0.10	0.7	0.89	0.89	0.11	0.8	1.03	0.77	0.13	1.0	2.06	1.13	0.25	4.1

Холодопроизводительность

SF3D300G50-4P																					
EWT	Δt	Температура входящего воздуха																			
		DB:26.7 WB:19.4				DB:27 WB:18				DB:27 WB:19				DB:27 WB:20				DB:29 WB:21			
		TC	SC	WF	WPD	TC	SC	WF	WPD	TC	SC	WF	WPD	TC	SC	WF	WPD	TC	SC	WF	WPD
5	3	2.23	1.62	0.64	27.3	3.44	2.07	0.99	64.9	3.37	2.16	0.97	62.3	3.76	1.98	1.08	77.7	5.06	2.45	1.45	140.8
	4	2.10	1.53	0.45	13.6	3.31	2.01	0.71	33.8	3.25	2.10	0.70	32.7	3.62	1.91	0.78	40.3	4.91	2.38	1.06	74.4
	5	1.94	1.46	0.33	7.4	3.16	1.94	0.54	19.8	3.10	2.03	0.53	19.0	3.48	3.00	0.60	23.9	4.75	2.34	0.82	44.6
	6	1.77	1.40	0.25	4.3	3.02	1.89	0.43	12.5	2.96	1.96	0.42	12.1	3.32	1.77	0.48	15.2	4.64	2.26	0.66	29.5
	7	1.59	1.31	0.20	2.5	2.88	1.80	0.35	8.3	2.81	1.90	0.35	8.0	3.18	1.70	0.39	10.2	4.48	2.18	0.55	20.2
6	3	2.02	1.53	0.58	22.3	3.25	1.99	0.93	57.8	3.17	2.08	0.91	55.2	3.57	1.89	1.02	70.0	4.87	2.38	1.40	130.1
	4	1.87	1.45	0.40	10.8	3.12	1.92	0.67	30.0	3.04	2.01	0.65	28.6	3.43	1.82	0.74	36.3	4.71	2.30	1.01	68.6
	5	1.73	1.39	0.30	5.9	2.96	1.85	0.51	17.4	2.91	1.95	0.50	16.7	3.29	1.75	0.57	21.4	4.56	2.22	0.78	41.0
	6	1.55	1.32	0.22	3.3	2.82	1.80	0.40	10.9	2.76	1.87	0.40	10.4	3.13	1.68	0.45	13.4	4.44	2.14	0.64	27.1
	7	1.37	1.23	0.17	1.9	2.68	1.71	0.33	7.2	2.61	1.82	0.32	6.9	2.99	1.61	0.37	9.0	4.29	2.10	0.53	18.5
7	3	1.80	1.43	0.52	17.9	3.03	1.89	0.87	50.4	2.96	1.99	0.85	48.2	3.36	1.79	0.96	62.0	4.64	2.26	1.33	117.9
	4	1.66	1.38	0.36	8.5	2.91	1.83	0.62	26.1	2.83	1.92	0.61	24.7	3.23	1.73	0.69	32.2	4.52	2.22	0.97	63.0
	5	1.50	1.31	0.26	4.4	2.76	1.76	0.47	15.0	2.7	1.86	0.46	14.4	3.07	1.66	0.53	18.7	4.36	2.14	0.75	37.6
	6	1.32	1.25	0.19	2.4	2.61	1.71	0.37	9.4	2.57	1.79	0.37	9.0	2.93	1.59	0.42	11.8	4.25	2.06	0.61	24.7
	7	1.14	1.14	0.14	1.3	2.47	1.63	0.30	6.2	2.39	1.74	0.29	5.8	2.78	1.52	0.34	7.8	4.09	1.99	0.50	16.9
8	3	1.58	1.36	0.45	13.7	2.82	1.81	0.81	43.8	2.76	1.90	0.79	41.8	3.16	1.69	0.91	54.8	4.44	2.18	1.27	108.2
	4	1.43	1.32	0.31	6.3	2.70	1.75	0.58	22.5	2.62	1.85	0.56	21.2	3.01	1.64	0.65	27.9	4.29	2.10	0.92	56.7
	5	1.26	1.24	0.22	3.1	2.56	1.68	0.44	13.0	2.49	1.78	0.43	12.2	2.88	1.58	0.50	16.4	4.17	2.03	0.72	34.3
	6	1.13	1.13	0.16	1.8	2.40	1.62	0.34	7.9	2.35	1.71	0.34	7.6	2.74	1.50	0.39	10.3	4.01	1.99	0.58	22.1
	7	0.99	0.99	0.12	1.0	2.26	1.55	0.28	5.1	2.19	1.66	0.27	4.8	2.56	1.44	0.31	6.6	3.87	1.91	0.48	15.1
9	3	1.35	1.28	0.39	10.0	2.63	1.73	0.75	37.8	2.55	1.82	0.73	35.7	2.95	1.61	0.85	47.7	4.25	2.10	1.22	99.0
	4	1.23	1.23	0.26	4.6	2.48	1.67	0.53	19.0	2.40	1.76	0.52	17.8	2.80	1.55	0.60	24.2	4.09	2.03	0.88	51.7
	5	1.13	1.10	0.20	2.5	2.35	1.60	0.40	10.9	2.27	1.70	0.39	10.2	2.66	1.48	0.46	14.0	3.97	1.95	0.68	31.2
	6	0.99	0.99	0.14	1.4	2.19	1.54	0.31	6.6	2.11	1.65	0.30	6.1	2.52	1.41	0.36	8.7	3.81	1.91	0.55	19.9
	7	0.81	0.81	0.10	0.7	2.03	1.46	0.25	4.1	1.96	1.57	0.24	3.9	2.35	1.35	0.29	5.5	3.68	1.84	0.45	13.6
10	3	1.19	1.19	0.34	7.8	2.41	1.64	0.69	31.8	2.31	1.75	0.66	29.3	2.74	1.53	0.79	41.3	4.05	1.99	1.16	90.1
	4	1.09	1.09	0.24	3.7	2.26	1.58	0.49	15.8	2.18	1.69	0.47	14.7	2.58	1.47	0.56	20.6	3.88	1.95	0.84	46.6
	5	0.98	0.98	0.17	1.9	2.11	1.53	0.36	8.8	2.02	1.64	0.35	8.1	2.45	1.40	0.42	11.8	3.76	1.88	0.65	28.0
	6	0.84	0.84	0.12	1.0	1.97	1.46	0.28	5.3	1.88	1.57	0.27	4.8	2.29	1.33	0.33	7.2	3.60	1.83	0.52	17.8
	7	0.53	0.53	0.07	0.3	1.80	1.40	0.22	3.3	1.71	1.52	0.21	2.9	2.14	1.27	0.26	4.6	3.44	1.75	0.42	11.9
11	3	1.05	1.05	0.30	6.1	2.17	1.57	0.62	25.9	2.10	1.67	0.60	24.1	2.52	1.45	0.72	34.9	3.82	1.91	1.10	80.2
	4	0.96	0.96	0.21	2.9	2.04	1.51	0.44	12.8	1.96	1.61	0.42	11.8	2.38	1.39	0.51	17.5	3.67	1.86	0.79	41.5
	5	0.83	0.83	0.14	1.4	1.88	1.45	0.32	7.0	1.80	1.57	0.31	6.4	2.22	1.32	0.38	9.8	3.55	1.80	0.61	24.9
	6	0.66	0.66	0.09	0.6	1.71	1.39	0.25	4.0	1.65	1.50	0.24	3.7	2.06	1.25	0.30	5.8	3.39	1.75	0.49	15.7
	7	0.45	0.45	0.06	0.2	1.53	1.34	0.19	2.4	1.47	1.47	0.18	2.2	1.90	1.18	0.23	3.6	3.23	1.68	0.40	10.5
12	3	0.93	0.93	0.27	4.7	1.94	1.49	0.56	20.7	1.85	1.61	0.53	18.8	2.29	1.37	0.66	28.8	3.61	1.84	1.03	71.4
	4	0.82	0.82	0.18	2.1	1.80	1.44	0.39	10.0	1.71	1.55	0.37	9.0	2.15	1.31	0.46	14.3	3.46	1.78	0.74	36.9
	5	0.71	0.71	0.12	1.0	1.64	1.39	0.28	5.3	1.56	1.50	0.27	4.8	2.00	1.25	0.34	7.9	3.32	1.71	0.57	21.8
	6	0.42	0.42	0.06	0.2	1.46	1.34	0.21	2.9	1.45	1.42	0.21	2.9	1.83	1.18	0.26	4.6	3.16	1.67	0.45	13.7
	7	0.35	0.35	0.04	0.1	1.29	1.29	0.16	1.7	1.33	1.33	0.16	1.8	1.66	1.11	0.20	2.8	3.01	1.60	0.37	9.1
13	3	0.80	0.80	0.23	3.5	1.70	1.43	0.49	15.8	1.60	1.55	0.46	14.1	2.06	1.29	0.59	23.4	3.38	1.76	0.97	62.6
	4	0.68	0.68	0.15	1.4	1.55	1.37	0.33	7.5	1.50	1.47	0.32	6.9	1.92	1.23	0.41	11.3	3.23	1.70	0.70	32.3
	5	0.49	0.49	0.08	0.5	1.39	1.36	0.24	3.8	1.40	1.40	0.24	3.9	1.76	1.17	0.30	6.2	3.09	1.63	0.53	18.9
	6	0.33	0.33	0.05	0.1	1.26	1.26	0.18	2.2	1.31	1.31	0.19	2.3	1.59	1.11	0.23	3.5	2.93	1.59	0.42	11.8
	7	0.24	0.24	0.03	0.1	1.15	1.15	0.14	1.3	1.20	1.20	0.15	1.5	1.39	1.04	0.17	2.0	2.78	1.52	0.34	7.8

Холодопроизводительность

SF3D400G50-4P																					
EWT	Δt	Температура входящего воздуха																			
		DB:26.7 WB:19.4				DB:27 WB:18				DB:27 WB:19				DB:27 WB:20				DB:29 WB:21			
		TC	SC	WF	WPD	TC	SC	WF	WPD	TC	SC	WF	WPD	TC	SC	WF	WPD	TC	SC	WF	WPD
5	3	2.98	2.16	0.85	15.6	4.59	2.76	1.31	37.0	4.49	2.88	1.29	35.5	5.02	2.63	1.44	44.3	6.75	3.27	1.94	80.2
	4	2.80	2.04	0.60	7.8	4.41	2.68	0.95	19.2	4.34	2.80	0.93	18.6	4.82	2.55	1.04	23.0	6.55	3.17	1.41	42.4
	5	2.59	1.95	0.44	4.2	4.22	2.59	0.73	11.3	4.14	2.71	0.71	10.8	4.63	4.01	0.80	13.6	6.34	3.12	1.09	25.4
	6	2.36	1.87	0.34	2.5	4.03	2.51	0.58	7.1	3.95	2.62	0.57	6.9	4.43	2.36	0.64	8.6	6.18	3.01	0.89	16.8
	7	2.12	1.75	0.26	1.5	3.83	2.39	0.47	4.7	3.75	2.53	0.46	4.5	4.24	2.26	0.52	5.8	5.97	2.91	0.73	11.5
6	3	2.69	2.04	0.77	12.7	4.33	2.65	1.24	32.9	4.23	2.77	1.21	31.4	4.76	2.51	1.37	39.9	6.49	3.17	1.86	74.1
	4	2.50	1.94	0.54	6.2	4.16	2.56	0.89	17.1	4.06	2.68	0.87	16.3	4.57	2.43	0.98	20.7	6.29	3.06	1.35	39.1
	5	2.31	1.85	0.40	3.4	3.95	2.47	0.68	9.9	3.88	2.60	0.67	9.5	4.39	2.34	0.76	12.2	6.08	2.96	1.05	23.4
	6	2.07	1.77	0.30	1.9	3.77	2.39	0.54	6.2	3.68	2.50	0.53	5.9	4.17	2.23	0.60	7.6	5.92	2.86	0.85	15.4
	7	1.82	1.64	0.22	1.1	3.57	2.29	0.44	4.1	3.48	2.43	0.43	3.9	3.98	2.14	0.49	5.1	5.71	2.81	0.70	10.5
7	3	2.41	1.91	0.69	10.2	4.04	2.52	1.16	28.7	3.95	2.65	1.13	27.5	4.48	2.39	1.29	35.3	6.18	3.01	1.77	67.2
	4	2.21	1.84	0.47	4.8	3.88	2.44	0.83	14.8	3.77	2.57	0.81	14.1	4.31	2.31	0.93	18.3	6.03	2.96	1.30	35.9
	5	1.99	1.75	0.34	2.5	3.68	2.35	0.63	8.6	3.6	2.48	0.62	8.2	4.10	2.22	0.70	10.6	5.82	2.86	1.00	21.4
	6	1.76	1.66	0.25	1.4	3.49	2.28	0.50	5.3	3.42	2.39	0.49	5.1	3.91	2.12	0.56	6.7	5.66	2.75	0.81	14.1
	7	1.52	1.52	0.19	0.7	3.30	2.18	0.41	3.5	3.19	2.32	0.39	3.3	3.70	2.03	0.46	4.4	5.45	2.65	0.67	9.6
8	3	2.11	1.81	0.60	7.8	3.77	2.42	1.08	24.9	3.68	2.53	1.05	23.8	4.21	2.26	1.21	31.2	5.92	2.91	1.70	61.6
	4	1.90	1.76	0.41	3.6	3.60	2.33	0.77	12.8	3.49	2.47	0.75	12.0	4.01	2.19	0.86	15.9	5.71	2.81	1.23	32.3
	5	1.68	1.65	0.29	1.8	3.42	2.23	0.59	7.4	3.31	2.37	0.57	7.0	3.84	2.10	0.66	9.3	5.56	2.70	0.96	19.5
	6	1.51	1.51	0.22	1.0	3.19	2.17	0.46	4.5	3.13	2.29	0.45	4.3	3.65	2.01	0.52	5.8	5.35	2.65	0.77	12.6
	7	1.32	1.32	0.16	0.6	3.01	2.07	0.37	2.9	2.91	2.21	0.36	2.7	3.41	1.92	0.42	3.8	5.16	2.55	0.63	8.6
9	3	1.80	1.71	0.52	5.7	3.50	2.31	1.00	21.5	3.40	2.42	0.98	20.3	3.93	2.15	1.13	27.2	5.66	2.81	1.62	56.4
	4	1.64	1.64	0.35	2.6	3.30	2.22	0.71	10.8	3.21	2.35	0.69	10.2	3.73	2.07	0.80	13.8	5.45	2.70	1.17	29.4
	5	1.51	1.46	0.26	1.4	3.13	2.13	0.54	6.2	3.03	2.27	0.52	5.8	3.55	1.98	0.61	8.0	5.30	2.60	0.91	17.8
	6	1.32	1.32	0.19	0.8	2.92	2.05	0.42	3.7	2.82	2.20	0.40	3.5	3.36	1.89	0.48	5.0	5.08	2.54	0.73	11.3
	7	1.08	1.08	0.13	0.4	2.70	1.95	0.33	2.4	2.61	2.10	0.32	2.2	3.13	1.80	0.38	3.2	4.90	2.45	0.60	7.8
10	3	1.59	1.59	0.46	4.4	3.21	2.19	0.92	18.1	3.08	2.33	0.88	16.7	3.66	2.04	1.05	23.5	5.40	2.65	1.55	51.3
	4	1.46	1.46	0.31	2.1	3.01	2.10	0.65	9.0	2.91	2.25	0.63	8.4	3.44	1.96	0.74	11.7	5.18	2.60	1.11	26.5
	5	1.30	1.30	0.22	1.1	2.82	2.04	0.48	5.0	2.70	2.18	0.46	4.6	3.26	1.87	0.56	6.7	5.02	2.50	0.86	15.9
	6	1.12	1.12	0.16	0.5	2.62	1.95	0.38	3.0	2.50	2.10	0.36	2.8	3.05	1.78	0.44	4.1	4.80	2.44	0.69	10.1
	7	0.71	0.71	0.09	0.2	2.39	1.86	0.29	1.9	2.28	2.02	0.28	1.7	2.85	1.69	0.35	2.6	4.59	2.34	0.56	6.8
11	3	1.40	1.40	0.40	3.5	2.90	2.09	0.83	14.8	2.79	2.22	0.80	13.7	3.36	1.93	0.96	19.9	5.10	2.55	1.46	45.6
	4	1.28	1.28	0.28	1.6	2.72	2.02	0.58	7.3	2.61	2.14	0.56	6.7	3.17	1.85	0.68	10.0	4.89	2.48	1.05	23.6
	5	1.11	1.11	0.19	0.8	2.51	1.94	0.43	4.0	2.39	2.09	0.41	3.6	2.97	1.76	0.51	5.6	4.73	2.39	0.81	14.2
	6	0.88	0.88	0.13	0.3	2.29	1.86	0.33	2.3	2.20	1.99	0.31	2.1	2.75	1.67	0.39	3.3	4.51	2.33	0.65	9.0
	7	0.60	0.60	0.07	0.1	2.04	1.79	0.25	1.3	1.96	1.96	0.24	1.2	2.54	1.57	0.31	2.1	4.31	2.23	0.53	6.0
12	3	1.24	1.24	0.35	2.7	2.59	1.99	0.74	11.8	2.47	2.15	0.71	10.7	3.05	1.82	0.88	16.4	4.81	2.45	1.38	40.7
	4	1.09	1.09	0.23	1.2	2.40	1.92	0.52	5.7	2.28	2.07	0.49	5.1	2.87	1.74	0.62	8.2	4.61	2.37	0.99	21.0
	5	0.94	0.94	0.16	0.6	2.19	1.85	0.38	3.0	2.08	2.01	0.36	2.7	2.66	1.66	0.46	4.5	4.43	2.29	0.76	12.4
	6	0.57	0.57	0.08	0.1	1.95	1.79	0.28	1.7	1.93	1.89	0.28	1.6	2.44	1.57	0.35	2.6	4.22	2.22	0.60	7.8
	7	0.47	0.47	0.06	0.1	1.72	1.72	0.21	1.0	1.78	1.78	0.22	1.0	2.22	1.48	0.27	1.6	4.01	2.14	0.49	5.2
13	3	1.06	1.06	0.31	2.0	2.26	1.90	0.65	9.0	2.14	2.06	0.61	8.0	2.75	1.72	0.79	13.3	4.50	2.35	1.29	35.7
	4	0.91	0.91	0.20	0.8	2.07	1.83	0.45	4.2	2.00	1.96	0.43	4.0	2.56	1.64	0.55	6.5	4.31	2.26	0.93	18.4
	5	0.65	0.65	0.11	0.3	1.85	1.81	0.32	2.2	1.87	1.87	0.32	2.2	2.35	1.56	0.40	3.5	4.12	2.18	0.71	10.7
	6	0.44	0.44	0.06	0.1	1.68	1.68	0.24	1.2	1.74	1.74	0.25	1.3	2.12	1.48	0.30	2.0	3.91	2.12	0.56	6.7
	7	0.32	0.32	0.04	0.0	1.54	1.54	0.19	0.8	1.60	1.60	0.20	0.8	1.86	1.39	0.23	1.1	3.70	2.03	0.46	4.4

Холодопроизводительность

SF3D500G50-4P																					
EWT	Δt	Температура входящего воздуха																			
		DB:21 WB:15				DB:26.7 WB:19.4				DB:27 WB:19				DB:29 WB:21				DB:33 WB:25			
		TC	SC	WF	WPD	TC	SC	WF	WPD	TC	SC	WF	WPD	TC	SC	WF	WPD	TC	SC	WF	WPD
5	3	3.80	2.76	1.09	45.6	5.86	3.53	1.68	108.2	5.74	3.68	1.65	103.9	6.41	3.37	1.84	129.5	8.63	4.18	2.47	234.6
	4	3.58	2.61	0.77	22.7	5.64	3.43	1.21	56.3	5.54	3.58	1.19	54.4	6.16	3.25	1.32	67.2	8.36	4.05	1.80	124.0
	5	3.31	2.50	0.57	12.4	5.39	3.31	0.93	33.0	5.28	3.46	0.91	31.7	5.92	5.12	1.02	39.8	8.10	3.98	1.39	74.4
	6	3.02	2.39	0.43	7.2	5.15	3.21	0.74	20.9	5.05	3.35	0.72	20.1	5.66	3.01	0.81	25.3	7.90	3.85	1.13	49.1
	7	2.71	2.24	0.33	4.2	4.90	3.06	0.60	13.9	4.79	3.23	0.59	13.3	5.42	2.89	0.67	17.0	7.63	3.72	0.94	33.7
6	3	3.44	2.60	0.99	37.2	5.53	3.39	1.59	96.3	5.40	3.54	1.55	92.0	6.09	3.21	1.74	116.7	8.30	4.05	2.38	216.9
	4	3.19	2.48	0.69	18.1	5.31	3.27	1.14	50.0	5.18	3.42	1.11	47.6	5.84	3.11	1.26	60.5	8.03	3.92	1.73	114.3
	5	2.95	2.36	0.51	9.9	5.05	3.15	0.87	28.9	4.95	3.32	0.85	27.8	5.61	2.99	0.96	35.7	7.77	3.78	1.34	68.4
	6	2.65	2.26	0.38	5.5	4.81	3.06	0.69	18.2	4.70	3.19	0.67	17.4	5.33	2.85	0.76	22.4	7.57	3.65	1.08	45.1
	7	2.33	2.10	0.29	3.1	4.56	2.92	0.56	12.0	4.45	3.11	0.55	11.4	5.09	2.73	0.63	15.0	7.30	3.58	0.90	30.9
7	3	3.07	2.44	0.88	29.8	5.16	3.23	1.48	84.0	5.05	3.39	1.45	80.4	5.73	3.05	1.64	103.4	7.90	3.85	2.26	196.6
	4	2.82	2.35	0.61	14.1	4.95	3.11	1.06	43.5	4.82	3.28	1.04	41.2	5.50	2.95	1.18	53.7	7.70	3.78	1.66	105.1
	5	2.55	2.24	0.44	7.4	4.70	3.00	0.81	25.1	4.6	3.17	0.79	24	5.24	2.83	0.90	31.1	7.43	3.65	1.28	62.7
	6	2.24	2.12	0.32	4.0	4.45	2.91	0.64	15.6	4.37	3.05	0.63	15.1	5.00	2.71	0.72	19.7	7.24	3.52	1.04	41.2
	7	1.94	1.94	0.24	2.2	4.22	2.78	0.52	10.3	4.08	2.96	0.50	9.6	4.73	2.60	0.58	13.0	6.97	3.39	0.86	28.1
8	3	2.69	2.32	0.77	22.9	4.81	3.09	1.38	73.0	4.70	3.23	1.35	69.6	5.38	2.89	1.54	91.3	7.57	3.72	2.17	180.4
	4	2.43	2.24	0.52	10.5	4.60	2.98	0.99	37.5	4.46	3.16	0.96	35.3	5.12	2.80	1.10	46.5	7.30	3.58	1.57	94.5
	5	2.15	2.10	0.37	5.2	4.37	2.85	0.75	21.6	4.23	3.03	0.73	20.3	4.91	2.69	0.84	27.3	7.10	3.45	1.22	57.2
	6	1.93	1.93	0.28	2.9	4.08	2.77	0.59	13.1	4.00	2.92	0.57	12.6	4.66	2.56	0.67	17.1	6.84	3.39	0.98	36.8
	7	1.69	1.69	0.21	1.6	3.84	2.64	0.47	8.5	3.72	2.82	0.46	8.0	4.36	2.46	0.54	11.0	6.60	3.26	0.81	25.2
9	3	2.30	2.18	0.66	16.7	4.47	2.95	1.28	63.1	4.35	3.09	1.25	59.6	5.02	2.75	1.44	79.5	7.24	3.58	2.07	164.9
	4	2.09	2.09	0.45	7.7	4.22	2.84	0.91	31.6	4.10	3.00	0.88	29.7	4.77	2.65	1.02	40.3	6.97	3.45	1.50	86.1
	5	1.93	1.87	0.33	4.2	4.00	2.72	0.69	18.1	3.87	2.90	0.67	17.0	4.53	2.53	0.78	23.3	6.77	3.32	1.16	52.0
	6	1.69	1.69	0.24	2.3	3.73	2.62	0.53	11.0	3.60	2.81	0.52	10.2	4.29	2.41	0.62	14.5	6.49	3.25	0.93	33.1
	7	1.38	1.38	0.17	1.1	3.45	2.50	0.42	6.9	3.33	2.68	0.41	6.4	4.00	2.30	0.49	9.2	6.27	3.13	0.77	22.7
10	3	2.03	2.03	0.58	13.0	4.10	2.79	1.18	53.0	3.94	2.98	1.13	48.8	4.67	2.60	1.34	68.8	6.90	3.39	1.98	150.1
	4	1.87	1.87	0.40	6.2	3.85	2.69	0.83	26.3	3.72	2.88	0.80	24.5	4.40	2.50	0.95	34.3	6.62	3.32	1.42	77.6
	5	1.67	1.67	0.29	3.1	3.60	2.60	0.62	14.7	3.45	2.79	0.59	13.5	4.17	2.39	0.72	19.7	6.41	3.20	1.10	46.6
	6	1.43	1.43	0.20	1.6	3.35	2.49	0.48	8.9	3.20	2.68	0.46	8.1	3.90	2.27	0.56	12.0	6.13	3.11	0.88	29.6
	7	0.91	0.91	0.11	0.5	3.06	2.38	0.38	5.4	2.91	2.58	0.36	4.9	3.64	2.16	0.45	7.7	5.86	2.99	0.72	19.9
11	3	1.79	1.79	0.51	10.1	3.70	2.67	1.06	43.2	3.57	2.84	1.02	40.2	4.29	2.46	1.23	58.1	6.51	3.26	1.87	133.6
	4	1.64	1.64	0.35	4.8	3.47	2.58	0.75	21.4	3.33	2.73	0.72	19.7	4.06	2.36	0.87	29.2	6.25	3.17	1.34	69.1
	5	1.42	1.42	0.24	2.3	3.21	2.48	0.55	11.7	3.06	2.67	0.53	10.6	3.79	2.25	0.65	16.3	6.05	3.06	1.04	41.5
	6	1.13	1.13	0.16	1.0	2.92	2.38	0.42	6.7	2.81	2.55	0.40	6.2	3.52	2.14	0.50	9.7	5.77	2.98	0.83	26.2
	7	0.76	0.76	0.09	0.3	2.60	2.29	0.32	3.9	2.51	2.51	0.31	3.6	3.24	2.01	0.40	6.1	5.50	2.85	0.68	17.5
12	3	1.58	1.58	0.45	7.9	3.31	2.54	0.95	34.6	3.15	2.74	0.90	31.3	3.90	2.33	1.12	48.0	6.15	3.13	1.76	119.0
	4	1.39	1.39	0.30	3.4	3.07	2.46	0.66	16.7	2.91	2.65	0.63	15.0	3.67	2.22	0.79	23.9	5.89	3.03	1.27	61.4
	5	1.20	1.20	0.21	1.6	2.80	2.37	0.48	8.9	2.66	2.56	0.46	8.0	3.41	2.10	0.59	13.2	5.66	2.92	0.97	36.4
	6	0.72	0.72	0.10	0.4	2.49	2.29	0.36	4.9	2.46	2.42	0.35	4.8	3.12	2.00	0.45	7.7	5.39	2.84	0.77	22.9
	7	0.60	0.60	0.07	0.2	2.20	2.20	0.27	2.8	2.27	2.27	0.28	3.0	2.83	1.89	0.35	4.6	5.12	2.73	0.63	15.2
13	3	1.36	1.36	0.39	5.8	2.89	2.43	0.83	26.4	2.73	2.64	0.78	23.4	3.52	2.20	1.01	39.0	5.75	3.01	1.65	104.3
	4	1.16	1.16	0.25	2.4	2.65	2.34	0.57	12.4	2.56	2.51	0.55	11.6	3.27	2.09	0.70	18.9	5.51	2.89	1.18	53.8
	5	0.84	0.84	0.14	0.8	2.36	2.31	0.41	6.3	2.39	2.39	0.41	6.5	3.01	1.99	0.52	10.3	5.26	2.78	0.91	31.4
	6	0.56	0.56	0.08	0.2	2.15	2.15	0.31	3.6	2.22	2.22	0.32	3.9	2.71	1.89	0.39	5.8	4.99	2.71	0.72	19.6
	7	0.41	0.41	0.05	0.1	1.96	1.96	0.24	2.2	2.04	2.04	0.25	2.4	2.38	1.78	0.29	3.3	4.73	2.60	0.58	13.0

Холодопроизводительность

SF3D600G50-4P																						
EWT	Δt	Температура входящего воздуха																				
		DB:26.7 WB:19.4				DB:27 WB:18				DB:27 WB:19				DB:27 WB:20				DB:29 WB:21				
		TC	SC	WF	WPD	TC	SC	WF	WPD	TC	SC	WF	WPD	TC	SC	WF	WPD	TC	SC	WF	WPD	
5	3	4.13	3.00	1.19	32.7	6.37	3.84	1.83	77.6	6.24	4.00	1.79	74.4	6.97	3.66	2.00	92.8	9.38	4.55	2.69	168.1	
	4	3.89	2.84	0.84	16.3	6.13	3.72	1.32	40.3	6.02	3.89	1.30	39.0	6.70	3.54	1.44	48.2	9.09	4.40	1.95	88.8	
	5	3.59	2.71	0.62	8.9	5.86	3.59	1.01	23.6	5.74	3.77	0.99	22.7	6.44	5.56	1.11	28.5	8.80	4.33	1.51	53.3	
	6	3.28	2.60	0.47	5.1	5.60	3.49	0.80	15.0	5.49	3.64	0.79	14.4	6.15	3.28	0.88	18.1	8.59	4.18	1.23	35.2	
	7	2.94	2.43	0.36	3.0	5.32	3.33	0.65	10.0	5.20	3.51	0.64	9.5	5.89	3.15	0.72	12.2	8.30	4.04	1.02	24.2	
6	3	3.74	2.83	1.07	26.7	6.01	3.69	1.72	69.0	5.87	3.85	1.68	65.9	6.62	3.49	1.90	83.7	9.02	4.40	2.59	155.4	
	4	3.47	2.69	0.75	12.9	5.77	3.56	1.24	35.8	5.63	3.72	1.21	34.1	6.35	3.38	1.37	43.3	8.73	4.26	1.88	81.9	
	5	3.20	2.57	0.55	7.1	5.49	3.43	0.94	20.7	5.38	3.61	0.93	19.9	6.10	3.25	1.05	25.6	8.44	4.11	1.45	49.0	
	6	2.88	2.45	0.41	4.0	5.23	3.33	0.75	13.1	5.11	3.47	0.73	12.5	5.79	3.10	0.83	16.0	8.23	3.97	1.18	32.3	
7	3	3.34	2.66	0.96	21.3	5.61	3.51	1.61	60.2	5.49	3.69	1.57	57.6	6.23	3.32	1.78	74.1	8.59	4.18	2.46	140.9	
	4	3.07	2.55	0.66	10.1	5.38	3.38	1.16	31.1	5.24	3.56	1.13	29.5	5.98	3.21	1.29	38.5	8.37	4.11	1.80	75.3	
	5	2.77	2.43	0.48	5.3	5.11	3.26	0.88	18.0	5	3.44	0.86	17.2	5.69	3.00	0.98	22.3	8.08	3.97	1.39	44.9	
	6	2.44	2.31	0.35	2.8	4.84	3.17	0.69	11.2	4.75	3.32	0.68	10.8	5.43	2.94	0.78	14.1	7.86	3.82	1.13	29.5	
	7	2.11	2.11	0.26	1.6	4.58	3.02	0.56	7.4	4.43	3.22	0.54	6.9	5.14	2.82	0.63	9.3	7.58	3.68	0.93	20.1	
8	3	2.93	2.52	0.84	16.4	5.23	3.35	1.50	52.3	5.11	3.51	1.46	49.9	5.85	3.14	1.68	65.4	8.23	4.04	2.36	129.3	
	4	2.64	2.44	0.57	7.5	5.00	3.24	1.08	26.9	4.85	3.43	1.04	25.3	5.57	3.04	1.20	33.4	7.94	3.90	1.71	67.7	
	5	2.34	2.29	0.40	3.8	4.75	3.10	0.82	15.5	4.60	3.29	0.79	14.6	5.33	2.92	0.92	19.6	7.72	3.75	1.33	41.0	
	6	2.10	2.10	0.30	2.1	4.44	3.01	0.64	9.4	4.35	3.17	0.62	9.0	5.06	2.78	0.73	12.3	7.43	3.68	1.07	26.4	
9	3	1.83	1.83	0.23	1.2	4.18	2.87	0.51	6.1	4.05	3.07	0.50	5.8	4.74	2.67	0.58	7.9	7.17	3.54	0.88	18.1	
	3	2.50	2.37	0.72	12.0	4.86	3.20	1.39	45.2	4.73	3.36	1.35	42.7	5.46	2.99	1.57	57.0	7.86	3.90	2.25	118.2	
	4	2.27	2.27	0.49	5.6	4.59	3.09	0.99	22.6	4.45	3.26	0.96	21.3	5.18	2.88	1.11	28.8	7.58	3.75	1.63	61.7	
	5	2.10	2.03	0.36	3.0	4.34	2.96	0.75	13.0	4.21	3.15	0.72	12.2	4.93	2.75	0.85	16.7	7.36	3.61	1.27	37.3	
	6	1.84	1.84	0.26	1.6	4.05	2.85	0.58	7.9	3.91	3.05	0.56	7.3	4.67	2.62	0.67	10.4	7.05	3.53	1.01	23.7	
10	3	2.21	2.21	0.63	9.3	4.46	3.04	1.28	38.0	4.28	3.24	1.23	35.0	5.08	2.83	1.46	49.3	7.50	3.68	2.15	107.6	
	4	2.03	2.03	0.44	4.4	4.18	2.92	0.90	18.8	4.04	3.13	0.87	17.5	4.78	2.72	1.03	24.6	7.19	3.61	1.55	55.6	
	5	1.81	1.81	0.31	2.3	3.91	2.83	0.67	10.5	3.74	3.03	0.64	9.6	4.53	2.60	0.78	14.1	6.97	3.48	1.20	33.4	
	6	1.55	1.55	0.22	1.1	3.64	2.71	0.52	6.3	3.48	2.91	0.50	5.8	4.24	2.47	0.61	8.6	6.67	3.38	0.96	21.2	
	7	0.99	0.99	0.12	0.3	3.33	2.59	0.41	3.9	3.17	2.81	0.39	3.5	3.96	2.34	0.49	5.5	6.37	3.25	0.78	14.2	
11	3	1.95	1.95	0.56	7.3	4.03	2.90	1.15	31.0	3.88	3.09	1.11	28.8	4.67	2.68	1.34	41.6	7.08	3.54	2.03	95.7	
	4	1.78	1.78	0.38	3.4	3.77	2.80	0.81	15.3	3.62	2.97	0.78	14.1	4.41	2.57	0.95	20.9	6.79	3.45	1.46	49.6	
	5	1.54	1.54	0.27	1.6	3.48	2.69	0.60	8.4	3.33	2.90	0.57	7.6	4.12	2.45	0.71	11.7	6.57	3.33	1.13	29.7	
	6	1.23	1.23	0.18	0.7	3.17	2.58	0.46	4.8	3.05	2.77	0.44	4.5	3.82	2.32	0.55	7.0	6.27	3.24	0.90	18.8	
12	3	0.83	0.83	0.10	0.2	2.83	2.49	0.35	2.8	2.73	2.73	0.34	2.6	3.52	2.19	0.43	4.4	5.98	3.10	0.73	12.6	
	4	1.72	1.72	0.49	5.6	3.60	2.76	1.03	24.8	3.43	2.98	0.98	22.4	4.24	2.53	1.22	34.4	6.68	3.41	1.92	85.3	
	5	1.52	1.52	0.33	2.5	3.33	2.67	0.72	11.9	3.17	2.88	0.68	10.8	3.99	2.42	0.86	17.1	6.40	3.30	1.38	44.0	
	6	1.31	1.31	0.22	1.2	3.04	2.58	0.52	6.4	2.89	2.78	0.50	5.7	3.70	2.31	0.64	9.4	6.15	3.17	1.06	26.1	
	7	0.79	0.79	0.11	0.3	2.71	2.49	0.39	3.5	2.68	2.63	0.38	3.4	3.39	2.18	0.49	5.5	5.86	3.09	0.84	16.4	
13	3	0.65	0.65	0.08	0.1	2.40	2.40	0.29	2.0	2.47	2.47	0.30	2.1	3.08	2.05	0.38	3.3	5.57	2.97	0.68	10.9	
	3	1.48	1.48	0.42	4.2	3.15	2.64	0.90	18.9	2.97	2.86	0.85	16.8	3.82	2.39	1.10	27.9	6.26	3.27	1.79	74.8	
	4	1.26	1.26	0.27	1.7	2.88	2.54	0.62	8.9	2.78	2.73	0.60	8.3	3.55	2.27	0.76	13.5	5.99	3.15	1.29	38.6	
	5	0.91	0.91	0.16	0.6	2.57	2.51	0.44	4.5	2.60	2.60	0.45	4.6	3.27	2.16	0.56	7.3	5.72	3.02	0.98	22.5	
	6	0.61	0.61	0.09	0.2	2.34	2.34	0.34	2.6	2.42	2.42	0.35	2.8	2.95	2.05	0.42	4.2	5.43	2.94	0.78	14.1	
7	0.45	0.45	0.05	0.1	2.14	2.14	0.26	1.6	2.22	2.22	0.27	1.7	2.58	1.93	0.32	2.3	5.14	2.82	0.63	9.3		

Холодопроизводительность

SF3D800G50-4P																															
EWT	Δt	Температура входящего воздуха																													
		DB:26.7				WB:19.4				DB:27				WB:18				DB:27				WB:20			DB:29				WB:21		
		TC	SC	WF	WPD	TC	SC	WF	WPD	TC	SC	WF	WPD	TC	SC	WF	WPD	TC	SC	WF	WPD	TC	SC	WF	WPD	TC	SC	WF	WPD		
5	3	5.62	4.08	1.61	35.7	8.66	5.22	2.48	84.8	8.49	5.45	2.43	81.4	9.48	4.97	2.72	101.5	12.76	6.18	3.66	183.8										
	4	5.29	3.86	1.14	17.8	8.33	5.06	1.79	44.1	8.19	5.29	1.76	42.6	9.11	4.81	1.96	52.7	12.36	5.99	2.66	97.1										
	5	4.89	3.69	0.84	9.7	7.97	4.89	1.37	25.8	7.81	5.12	1.34	24.8	8.75	4.75	1.51	31.1	11.97	5.89	2.06	58.3										
	6	4.46	3.53	0.64	5.6	7.61	4.75	1.09	16.4	7.47	4.95	1.07	15.7	8.37	4.45	1.20	19.8	11.68	5.69	1.67	38.5										
	7	4.00	3.31	0.49	3.3	7.24	4.50	0.89	10.9	7.07	4.78	0.87	10.4	8.02	4.28	0.98	13.3	11.28	5.49	1.39	26.4										
6	3	5.08	3.85	1.46	29.2	8.17	5.02	2.34	75.5	7.99	5.23	2.29	72.1	9.00	4.75	2.58	91.4	12.27	5.99	3.52	169.9										
	4	4.72	3.66	1.01	14.2	7.85	4.84	1.69	39.1	7.66	5.05	1.65	37.3	8.63	4.59	1.86	47.4	11.87	5.79	2.55	89.6										
	5	4.36	3.49	0.75	7.7	7.47	4.66	1.28	22.7	7.32	4.91	1.26	21.8	8.29	4.42	1.43	28.0	11.48	5.59	1.97	53.6										
	6	3.92	3.34	0.56	4.3	7.11	4.52	1.02	14.3	6.95	4.72	1.00	13.6	7.88	4.22	1.13	17.5	11.19	5.40	1.60	35.3										
	7	3.44	3.10	0.42	2.5	6.74	4.32	0.83	9.4	6.57	4.59	0.81	9.0	7.53	4.04	0.92	11.7	10.79	5.30	1.33	24.2										
7	3	4.54	3.61	1.30	23.3	7.63	4.77	2.19	65.8	7.47	5.01	2.14	63.0	8.47	4.51	2.43	81.0	11.68	5.69	3.35	154.0										
	4	4.17	3.47	0.90	11.0	7.32	4.60	1.57	34.0	7.12	4.85	1.53	32.2	8.13	4.37	1.75	42.0	11.38	5.59	2.45	82.3										
	5	3.77	3.31	0.65	5.8	6.95	4.44	1.19	19.6	6.8	4.68	1.17	18.8	7.74	4.19	1.33	24.4	10.99	5.40	1.89	49.1										
	6	3.32	3.14	0.48	3.1	6.58	4.31	0.94	12.6	6.47	4.51	0.93	11.8	7.39	4.00	1.06	15.4	10.70	5.20	1.53	32.3										
	7	2.88	2.88	0.35	1.7	6.23	4.11	0.77	8.1	6.02	4.38	0.74	7.5	7.00	3.84	0.86	10.2	10.30	5.00	1.27	22.0										
8	3	3.98	3.42	1.14	17.9	7.11	4.56	2.04	57.2	6.95	4.78	1.99	54.5	7.96	4.27	2.28	71.5	11.19	5.49	3.21	141.3										
	4	3.59	3.32	0.77	8.2	6.80	4.41	1.46	29.4	6.59	4.67	1.42	27.6	7.58	4.14	1.63	36.5	10.79	5.30	2.32	74.0										
	5	3.18	3.11	0.55	4.1	6.46	4.22	1.11	16.9	6.26	4.47	1.08	15.9	7.25	3.97	1.25	21.4	10.50	5.10	1.81	44.8										
	6	2.86	2.86	0.41	2.3	6.03	4.09	0.86	10.3	5.92	4.32	0.85	9.9	6.89	3.79	0.99	13.4	10.11	5.00	1.45	28.8										
	7	2.49	2.49	0.31	1.3	5.68	3.91	0.70	6.7	5.50	4.17	0.68	6.3	6.45	3.63	0.79	8.6	9.75	4.82	1.20	19.7										
9	3	3.40	3.23	0.98	13.1	6.61	4.36	1.90	49.4	6.43	4.57	1.84	46.7	7.43	4.06	2.13	62.3	10.70	5.30	3.07	129.2										
	4	3.09	3.09	0.66	6.1	6.24	4.20	1.34	24.7	6.05	4.44	1.30	23.3	7.05	3.92	1.51	31.5	10.30	5.10	2.22	67.4										
	5	2.86	2.77	0.49	3.3	5.91	4.02	1.02	14.2	5.72	4.29	0.98	13.3	6.70	3.74	1.15	18.3	10.01	4.91	1.72	40.7										
	6	2.50	2.50	0.36	1.8	5.51	3.88	0.79	8.6	5.32	4.15	0.76	8.0	6.35	3.56	0.91	11.4	9.59	4.80	1.37	25.9										
	7	2.04	2.04	0.25	0.9	5.10	3.69	0.63	5.4	4.93	3.96	0.61	5.0	5.91	3.40	0.73	7.2	9.26	4.62	1.14	17.8										
10	3	3.00	3.00	0.86	10.2	6.06	4.13	1.74	41.5	5.82	4.41	1.67	38.2	6.91	3.85	1.98	53.9	10.20	5.00	2.93	117.6										
	4	2.76	2.76	0.59	4.8	5.69	3.97	1.22	20.6	5.49	4.26	1.18	19.2	6.51	3.70	1.40	26.9	9.78	4.91	2.10	60.8										
	5	2.46	2.46	0.42	2.5	5.32	3.85	0.91	11.5	5.09	4.12	0.88	10.5	6.16	3.53	1.06	15.4	9.48	4.73	1.63	36.5										
	6	2.11	2.11	0.30	1.3	4.96	3.68	0.71	6.9	4.73	3.96	0.68	6.3	5.76	3.36	0.83	9.4	9.07	4.60	1.30	23.2										
	7	1.34	1.34	0.17	0.4	4.52	3.52	0.56	4.2	4.31	3.82	0.53	3.8	5.39	3.19	0.66	6.0	8.66	4.42	1.06	15.6										
11	3	2.65	2.65	0.76	7.9	5.48	3.94	1.57	33.9	5.28	4.20	1.51	31.5	6.35	3.64	1.82	45.5	9.63	4.82	2.76	104.6										
	4	2.42	2.42	0.52	3.7	5.13	3.81	1.10	16.7	4.93	4.04	1.06	15.4	6.00	3.49	1.29	22.8	9.23	4.69	1.99	54.2										
	5	2.10	2.10	0.36	1.8	4.74	3.66	0.82	9.1	4.52	3.94	0.78	8.3	5.60	3.33	0.96	12.8	8.94	4.52	1.54	32.5										
	6	1.67	1.67	0.24	0.8	4.32	3.51	0.62	5.3	4.15	3.77	0.59	4.9	5.20	3.16	0.75	7.6	8.53	4.41	1.22	20.5										
	7	1.13	1.13	0.14	0.3	3.85	3.39	0.47	3.1	3.71	3.71	0.46	2.9	4.79	2.97	0.59	4.8	8.13	4.22	1.00	13.7										
12	3	2.34	2.34	0.67	6.2	4.90	3.76	1.40	27.1	4.66	4.05	1.34	24.5	5.77	3.44	1.65	37.6	9.09	4.63	2.60	93.2										
	4	2.06	2.06	0.44	2.7	4.53	3.63	0.97	13.1	4.31	3.92	0.93	11.8	5.43	3.29	1.17	18.7	8.70	4.48	1.87	48.1										
	5	1.78	1.78	0.31	1.3	4.14	3.50	0.71	7.0	3.92	3.79	0.68	6.3	5.03	3.14	0.87	10.3	8.37	4.32	1.44	28.5										
	6	1.07	1.07	0.15	0.3	3.68	3.39	0.53	3.8	3.64	3.57	0.52	3.7	4.61	2.96	0.66	6.0	7.97	4.20	1.14	17.9										
	7	0.88	0.88	0.11	0.2	3.26	3.26	0.40	2.2	3.36	3.36	0.41	2.3	4.19	2.79	0.51	3.6	7.58	4.03	0.93	11.9										
13	3	2.01	2.01	0.58	4.6	4.28	3.59	1.23	20.7	4.03	3.90	1.16	18.4	5.20	3.25	1.49	30.5	8.51	4.45	2.44	81.7										
	4	1.72	1.72	0.37	1.9	3.92	3.45	0.84	9.7	3.78	3.71	0.81	9.1	4.83	3.09	1.04	14.8	8.14	4.28	1.75	42.1										
	5	1.24	1.24	0.21	0.6	3.49	3.41	0.60	5.0	3.53	3.53	0.61	5.1	4.45	2.94	0.76	8.0	7.78	4.11	1.34	24.6										
	6	0.82	0.82	0.12	0.2	3.18	3.18	0.46	2.9	3.29	3.29	0.47	3.1	4.01	2.79	0.58	4.5	7.38	4.00	1.06	15.4										
	7	0.61	0.61	0.07	0.1	2.90	2.90	0.36	1.7	3.02	3.02	0.37	1.9	3.51	2.63	0.43	2.6	7.00	3.84	0.86	10.2										

Холодопроизводительность

SF3D1000G50-4P																						
EWT	Δt	Температура входящего воздуха																				
		DB:26.7 WB:19.4				DB:27 WB:18				DB:27 WB:19				DB:27 WB:20				DB:29 WB:21				
		TC	SC	WF	WPD	TC	SC	WF	WPD	TC	SC	WF	WPD	TC	SC	WF	WPD	TC	SC	WF	WPD	
5	3	6.45	4.68	1.85	57.0	9.94	5.99	2.85	135.3	9.74	6.25	2.79	129.8	10.87	5.71	3.12	161.9	14.63	7.09	4.19	293.3	
	4	6.07	4.42	1.30	28.4	9.56	5.81	2.05	70.4	9.40	6.07	2.02	68.1	10.45	5.52	2.25	84.1	14.18	6.87	3.05	155.0	
	5	5.61	4.23	0.96	15.5	9.14	5.61	1.57	41.2	8.96	5.88	1.54	39.6	10.04	8.68	1.73	49.7	13.73	6.75	2.36	93.0	
	6	5.12	4.05	0.73	9.0	8.73	5.45	1.25	26.1	8.57	5.67	1.23	25.1	9.60	5.11	1.38	31.6	13.39	6.53	1.92	61.4	
	7	4.59	3.79	0.56	5.3	8.31	5.19	1.02	17.4	8.12	5.48	1.00	16.6	9.20	4.91	1.13	21.3	12.94	6.30	1.59	42.1	
6	3	5.83	4.41	1.67	46.6	9.38	5.75	2.69	120.4	9.16	6.00	2.63	115.0	10.32	5.45	2.96	145.9	14.07	6.87	4.03	271.1	
	4	5.41	4.20	1.16	22.6	9.00	5.55	1.94	62.5	8.79	5.80	1.89	59.5	9.90	5.27	2.13	75.6	13.62	6.64	2.93	142.9	
	5	5.00	4.01	0.86	12.3	8.57	5.35	1.47	36.2	8.40	5.63	1.44	34.8	9.51	5.06	1.64	44.6	13.17	6.42	2.27	85.5	
	6	4.49	3.83	0.64	6.9	8.16	5.19	1.17	22.8	7.97	5.41	1.14	21.7	9.04	4.84	1.30	28.0	12.83	6.19	1.84	56.4	
	7	3.95	3.56	0.49	3.9	7.73	4.95	0.95	15.0	7.54	5.27	0.93	14.3	8.63	4.64	1.06	18.7	12.38	6.08	1.52	38.6	
7	3	5.21	4.14	1.49	37.2	8.76	5.47	2.51	105.0	8.57	5.75	2.46	100.5	9.71	5.18	2.78	129.2	13.39	6.53	3.84	245.7	
	4	4.78	3.98	1.03	17.6	8.40	5.28	1.81	54.3	8.17	5.56	1.76	51.4	9.33	5.01	2.01	67.1	13.06	6.42	2.81	131.3	
	5	4.32	3.79	0.74	9.2	7.97	5.09	1.37	31.3	7.8	5.37	1.34	30	8.88	4.81	1.53	38.9	12.61	6.19	2.17	78.4	
	6	3.80	3.60	0.55	5.0	7.55	4.94	1.08	19.5	7.42	5.18	1.06	18.8	8.48	4.59	1.21	24.6	12.27	5.97	1.76	51.5	
	7	3.30	3.30	0.41	2.7	7.15	4.72	0.88	12.9	6.91	5.02	0.85	12.0	8.03	4.40	0.99	16.2	11.82	5.74	1.45	35.1	
8	3	4.57	3.93	1.31	28.6	8.16	5.23	2.34	91.2	7.97	5.48	2.28	87.0	9.13	4.90	2.62	114.1	12.83	6.30	3.68	225.5	
	4	4.12	3.80	0.89	13.1	7.80	5.05	1.68	46.9	7.56	5.36	1.63	44.1	8.69	4.75	1.87	58.2	12.38	6.08	2.66	118.1	
	5	3.65	3.57	0.63	6.6	7.41	4.84	1.27	27.0	7.18	5.13	1.24	25.4	8.32	4.56	1.43	34.1	12.04	5.85	2.07	71.5	
	6	3.28	3.28	0.47	3.7	6.92	4.69	0.99	16.4	6.79	4.95	0.97	15.8	7.90	4.34	1.13	21.4	11.59	5.74	1.66	46.0	
	7	2.86	2.86	0.35	2.1	6.52	4.48	0.80	10.7	6.31	4.78	0.78	10.0	7.39	4.16	0.91	13.8	11.19	5.53	1.37	31.5	
9	3	3.91	3.70	1.12	20.9	7.59	5.00	2.17	78.8	7.37	5.25	2.11	74.4	8.52	4.66	2.44	99.4	12.27	6.08	3.52	206.2	
	4	3.55	3.55	0.76	9.7	7.16	4.82	1.54	39.5	6.94	5.09	1.49	37.2	8.08	4.49	1.74	50.3	11.82	5.85	2.54	107.6	
	5	3.28	3.17	0.56	5.3	6.78	4.61	1.17	22.6	6.56	4.92	1.13	21.2	7.69	4.29	1.32	29.1	11.48	5.63	1.97	65.0	
	6	2.87	2.87	0.41	2.8	6.33	4.45	0.91	13.7	6.10	4.76	0.87	12.7	7.28	4.09	1.04	18.2	11.00	5.50	1.58	41.4	
	7	2.34	2.34	0.29	1.4	5.85	4.23	0.72	8.6	5.65	4.55	0.69	8.0	6.78	3.91	0.83	11.6	10.63	5.30	1.31	28.4	
10	3	3.44	3.44	0.99	16.2	6.96	4.74	1.99	66.3	6.67	5.05	1.91	61.0	7.92	4.41	2.27	86.0	11.71	5.74	3.36	187.7	
	4	3.16	3.16	0.68	7.7	6.53	4.56	1.40	32.8	6.30	4.88	1.36	30.6	7.46	4.24	1.60	42.9	11.22	5.63	2.41	97.0	
	5	2.83	2.83	0.49	3.9	6.10	4.41	1.05	18.4	5.84	4.73	1.00	16.8	7.07	4.05	1.22	24.6	10.87	5.43	1.87	58.3	
	6	2.42	2.42	0.35	2.0	5.68	4.22	0.81	11.1	5.43	4.55	0.78	10.1	6.61	3.85	0.95	14.9	10.40	5.28	1.49	37.0	
	7	1.54	1.54	0.19	0.6	5.19	4.04	0.64	6.8	4.94	4.38	0.61	6.1	6.18	3.66	0.76	9.6	9.94	5.06	1.22	24.8	
11	3	3.04	3.04	0.87	12.6	6.28	4.52	1.80	54.0	6.06	4.82	1.74	50.2	7.28	4.18	2.09	72.6	11.04	5.53	3.17	167.0	
	4	2.78	2.78	0.60	6.0	5.89	4.37	1.27	26.7	5.65	4.64	1.21	24.6	6.88	4.01	1.48	36.4	10.59	5.38	2.28	86.4	
	5	2.41	2.41	0.41	2.9	5.44	4.20	0.94	14.6	5.19	4.52	0.89	13.3	6.43	3.82	1.11	20.4	10.25	5.19	1.76	51.8	
	6	1.91	1.91	0.27	1.3	4.95	4.03	0.71	8.4	4.76	4.32	0.68	7.8	5.97	3.62	0.86	12.2	9.78	5.05	1.40	32.8	
	7	1.29	1.29	0.16	0.4	4.41	3.88	0.54	4.9	4.25	4.25	0.52	4.6	5.49	3.41	0.67	7.6	9.33	4.84	1.15	21.9	
12	3	2.68	2.68	0.77	9.8	5.62	4.31	1.61	43.2	5.35	4.65	1.53	39.2	6.62	3.95	1.90	60.0	10.42	5.31	2.99	148.8	
	4	2.36	2.36	0.51	4.3	5.20	4.16	1.12	20.8	4.94	4.49	1.06	18.8	6.22	3.77	1.34	29.8	9.98	5.14	2.15	76.8	
	5	2.04	2.04	0.35	2.0	4.75	4.02	0.82	11.1	4.50	4.34	0.77	10.0	5.77	3.60	0.99	16.4	9.60	4.95	1.65	45.5	
	6	1.23	1.23	0.18	0.5	4.22	3.88	0.60	6.1	4.18	4.10	0.60	6.0	5.29	3.40	0.76	9.6	9.14	4.82	1.31	28.6	
	7	1.01	1.01	0.12	0.3	3.74	3.74	0.46	3.5	3.85	3.85	0.47	3.7	4.81	3.20	0.59	5.8	8.69	4.63	1.07	19.0	
13	3	2.31	2.31	0.66	7.3	4.91	4.12	1.41	33.0	4.63	4.47	1.33	29.3	5.97	3.73	1.71	48.7	9.76	5.10	2.80	130.4	
	4	1.97	1.97	0.42	3.0	4.49	3.96	0.97	15.5	4.33	4.25	0.93	14.5	5.54	3.55	1.19	23.6	9.34	4.91	2.01	67.2	
	5	1.42	1.42	0.24	1.0	4.01	3.92	0.69	7.9	4.05	4.05	0.70	8.1	5.10	3.38	0.88	12.8	8.93	4.72	1.54	39.3	
	6	0.95	0.95	0.14	0.3	3.65	3.65	0.52	4.6	3.77	3.77	0.54	4.9	4.60	3.20	0.66	7.3	8.46	4.59	1.21	24.5	
	7	0.70	0.70	0.09	0.1	3.33	3.33	0.41	2.8	3.47	3.47	0.43	3.0	4.03	3.02	0.50	4.1	8.03	4.40	0.99	16.2	

Холодопроизводительность

SF3D1200G50-4P																					
EWT	Δt	Температура входящего воздуха																			
		DB:26.7 WB:19.4				DB:27 WB:18				DB:27 WB:19				DB:27 WB:20				DB:29 WB:21			
		TC	SC	WF	WPD	TC	SC	WF	WPD	TC	SC	WF	WPD	TC	SC	WF	WPD	TC	SC	WF	WPD
5	3	8.43	6.12	2.42	76.5	13.00	7.83	3.73	181.7	12.73	8.17	3.65	174.4	14.22	7.46	4.08	217.5	19.13	9.27	5.49	393.9
	4	7.93	5.78	1.71	38.1	12.50	7.59	2.69	94.5	12.29	7.93	2.64	91.4	13.66	7.21	2.94	112.9	18.55	8.98	3.99	208.2
	5	7.33	5.53	1.26	20.8	11.95	7.33	2.06	55.3	11.72	7.68	2.02	53.2	13.13	11.35	2.26	66.8	17.96	8.83	3.09	124.9
	6	6.70	5.30	0.96	12.1	11.42	7.12	1.64	35.1	11.20	7.42	1.61	33.7	12.55	6.68	1.80	42.4	17.52	8.54	2.51	82.5
	7	6.01	4.96	0.74	7.1	10.86	6.79	1.33	23.3	10.61	7.17	1.30	22.3	12.03	6.42	1.48	28.6	16.93	8.24	2.08	56.6
6	3	7.62	5.77	2.19	62.5	12.26	7.52	3.51	161.7	11.98	7.85	3.43	154.4	13.50	7.12	3.87	196.0	18.40	8.98	5.27	364.2
	4	7.08	5.49	1.52	30.3	11.77	7.26	2.53	83.9	11.50	7.58	2.47	80.0	12.95	6.89	2.78	101.5	17.81	8.68	3.83	192.0
	5	6.54	5.24	1.12	16.5	11.20	6.99	1.93	48.6	10.98	7.36	1.89	46.7	12.44	6.62	2.14	59.9	17.22	8.39	2.96	114.9
	6	5.87	5.00	0.84	9.3	10.67	6.79	1.53	30.6	10.42	7.08	1.49	29.2	11.82	6.33	1.69	37.6	16.78	8.10	2.41	75.7
	7	5.17	4.65	0.63	5.3	10.11	6.48	1.24	20.2	9.86	6.89	1.21	19.2	11.29	6.06	1.39	25.2	16.19	7.95	1.99	51.8
7	3	6.81	5.42	1.95	50.0	11.45	7.15	3.28	141.1	11.20	7.52	3.21	135.0	12.70	6.77	3.64	173.6	17.52	8.54	5.02	330.1
	4	6.26	5.21	1.34	23.7	10.98	6.90	2.36	73.0	10.69	7.27	2.30	69.1	12.20	6.55	2.62	90.1	17.07	8.39	3.67	176.4
	5	5.65	4.96	0.97	12.4	10.42	6.65	1.79	42.1	10.2	7.02	1.75	40.3	11.61	6.28	2.00	52.2	16.48	8.10	2.84	105.3
	6	4.97	4.71	0.71	6.7	9.88	6.46	1.42	26.2	9.70	6.77	1.39	25.3	11.08	6.01	1.59	33.0	16.04	7.80	2.30	69.2
	7	4.31	4.31	0.53	3.7	9.35	6.17	1.15	17.3	9.04	6.56	1.11	16.1	10.49	5.75	1.29	21.8	15.45	7.51	1.90	47.2
8	3	5.98	5.14	1.71	38.4	10.67	6.84	3.06	122.5	10.42	7.17	2.99	116.8	11.94	6.40	3.42	153.3	16.78	8.24	4.81	302.9
	4	5.39	4.97	1.16	17.6	10.20	6.61	2.19	63.0	9.89	7.01	2.13	59.2	11.36	6.21	2.44	78.1	16.19	7.95	3.48	158.7
	5	4.77	4.67	0.82	8.8	9.68	6.33	1.67	36.3	9.39	6.71	1.62	34.2	10.88	5.96	1.87	45.8	15.75	7.65	2.71	96.1
	6	4.28	4.28	0.61	4.9	9.05	6.14	1.30	22.0	8.88	6.48	1.27	21.2	10.33	5.68	1.48	28.7	15.16	7.51	2.17	61.8
	7	3.74	3.74	0.46	2.8	8.52	5.86	1.05	14.4	8.26	6.26	1.01	13.5	9.67	5.45	1.19	18.5	14.63	7.23	1.80	42.3
9	3	5.11	4.84	1.46	28.1	9.92	6.54	2.84	105.9	9.64	6.86	2.76	100.0	11.14	6.09	3.19	133.6	16.04	7.95	4.60	276.9
	4	4.64	4.64	1.00	13.0	9.36	6.30	2.01	53.0	9.08	6.65	1.95	49.9	10.57	5.87	2.27	67.6	15.45	7.65	3.32	144.6
	5	4.28	4.15	0.74	7.1	8.86	6.03	1.52	30.4	8.58	6.43	1.48	28.5	10.05	5.61	1.73	39.1	15.01	7.36	2.58	87.3
	6	3.75	3.75	0.54	3.8	8.27	5.81	1.19	18.4	7.98	6.23	1.14	17.1	9.52	5.34	1.36	24.4	14.38	7.20	2.06	55.6
	7	3.06	3.06	0.38	1.9	7.65	5.53	0.94	11.6	7.39	5.95	0.91	10.8	8.86	5.11	1.09	15.5	13.89	6.93	1.71	38.2
10	3	4.50	4.50	1.29	21.8	9.10	6.20	2.61	89.0	8.73	6.61	2.50	82.0	10.36	5.77	2.97	115.5	15.31	7.51	4.39	252.1
	4	4.14	4.14	0.89	10.4	8.54	5.96	1.84	44.1	8.24	6.39	1.77	41.1	9.76	5.55	2.10	57.6	14.67	7.36	3.16	130.3
	5	3.69	3.69	0.64	5.3	7.98	5.77	1.37	24.7	7.64	6.18	1.31	22.6	9.24	5.30	1.59	33.1	14.22	7.09	2.45	78.3
	6	3.16	3.16	0.45	2.7	7.43	5.52	1.07	14.9	7.09	5.95	1.02	13.5	8.64	5.03	1.24	20.1	13.60	6.90	1.95	49.8
	7	2.02	2.02	0.25	0.8	6.79	5.28	0.83	9.1	6.46	5.73	0.79	8.3	8.08	4.78	0.99	12.9	13.00	6.62	1.60	33.4
11	3	3.97	3.97	1.14	17.0	8.21	5.92	2.35	72.6	7.92	6.30	2.27	67.5	9.52	5.46	2.73	97.6	14.44	7.23	4.14	224.3
	4	3.64	3.64	0.78	8.0	7.70	5.71	1.66	35.9	7.39	6.06	1.59	33.0	8.99	5.24	1.93	48.9	13.85	7.04	2.98	116.1
	5	3.15	3.15	0.54	3.8	7.11	5.49	1.22	19.6	6.79	5.92	1.17	17.8	8.40	4.99	1.45	27.4	13.41	6.79	2.31	69.6
	6	2.50	2.50	0.36	1.7	6.48	5.27	0.93	11.3	6.23	5.65	0.89	10.4	7.80	4.74	1.12	16.4	12.79	6.61	1.83	44.0
	7	1.69	1.69	0.21	0.6	5.77	5.08	0.71	6.6	5.56	5.66	0.68	6.1	7.18	4.46	0.88	10.2	12.20	6.33	1.50	29.4
12	3	3.50	3.50	1.00	13.2	7.34	5.64	2.11	58.0	6.99	6.08	2.00	52.6	8.65	5.17	2.48	80.6	13.63	6.95	3.91	199.9
	4	3.09	3.09	0.66	5.8	6.80	5.45	1.46	28.0	6.46	5.87	1.39	25.3	8.14	4.93	1.75	40.1	13.06	6.73	2.81	103.2
	5	2.66	2.66	0.46	2.7	6.21	5.25	1.07	14.9	5.89	5.68	1.01	13.4	7.55	4.71	1.30	22.1	12.55	6.48	2.16	61.1
	6	1.60	1.60	0.23	0.7	5.52	5.08	0.79	8.2	5.46	5.36	0.78	8.0	6.92	4.45	0.99	12.9	11.95	6.30	1.71	38.4
	7	1.32	1.32	0.16	0.3	4.89	4.89	0.60	4.7	5.03	5.03	0.62	5.0	6.28	4.18	0.77	7.8	11.36	6.05	1.40	25.5
13	3	3.02	3.02	0.86	9.8	6.42	5.39	1.84	44.3	6.05	5.84	1.73	39.4	7.80	4.87	2.24	65.5	12.76	6.67	3.66	175.2
	4	2.58	2.58	0.55	4.0	5.87	5.18	1.26	20.9	5.67	5.56	1.22	19.4	7.24	4.64	1.56	31.7	12.22	6.42	2.63	90.3
	5	1.85	1.85	0.32	1.3	5.24	5.12	0.90	10.6	5.30	5.30	0.91	10.9	6.67	4.42	1.15	17.2	11.67	6.17	2.01	52.8
	6	1.24	1.24	0.18	0.4	4.77	4.77	0.68	6.1	4.93	4.93	0.71	6.5	6.02	4.18	0.86	9.7	11.07	6.01	1.59	33.0
7	0.91	0.91	0.11	0.2	4.36	4.36	0.54	3.8	4.53	4.53	0.56	4.1	5.27	3.94	0.65	5.5	10.49	5.75	1.29	21.8	

Холодопроизводительность

SF3D1400G50-4P																					
EWT	Δt	Температура входящего воздуха																			
		DB:26.7 WB:19.4				DB:27 WB:18				DB:27 WB:19				DB:27 WB:20				DB:29 WB:21			
		TC	SC	WF	WPD	TC	SC	WF	WPD	TC	SC	WF	WPD	TC	SC	WF	WPD	TC	SC	WF	WPD
5	3	9.51	6.90	2.73	98.6	14.65	8.83	4.20	234.1	14.35	9.21	4.11	224.6	16.03	8.41	4.60	280.1	21.57	10.45	6.18	507.3
	4	8.94	6.52	1.92	49.1	14.09	8.56	3.03	121.7	13.86	8.94	2.98	117.7	15.40	8.13	3.31	145.4	20.91	10.12	4.50	268.1
	5	8.26	6.24	1.42	26.8	13.47	8.26	2.32	71.3	13.21	8.66	2.27	68.5	14.80	12.79	2.55	86.0	20.25	9.96	3.48	160.8
	6	7.55	5.97	1.08	15.5	12.88	8.03	1.85	45.2	12.63	8.36	1.81	43.5	14.16	7.53	2.03	54.6	19.75	9.62	2.83	106.3
	7	6.77	5.59	0.83	9.2	12.25	7.65	1.50	30.0	11.96	8.08	1.47	28.7	13.56	7.24	1.67	36.8	19.08	9.29	2.34	72.9
6	3	8.60	6.51	2.46	80.5	13.82	8.48	3.96	208.3	13.51	8.84	3.87	198.9	15.22	8.03	4.36	252.4	20.74	10.12	5.95	469.0
	4	7.98	6.19	1.72	39.1	13.28	8.18	2.85	108.1	12.96	8.55	2.79	103.0	14.60	7.77	3.14	130.8	20.08	9.79	4.32	247.2
	5	7.37	5.91	1.27	21.3	12.63	7.88	2.17	62.6	12.38	8.30	2.13	60.1	14.02	7.47	2.41	77.2	19.42	9.46	3.34	147.9
	6	6.62	5.64	0.95	11.9	12.03	7.65	1.72	39.4	11.75	7.98	1.68	37.6	13.33	7.14	1.91	48.4	18.92	9.13	2.71	97.5
7	3	7.68	6.11	2.20	64.4	12.91	8.06	3.70	181.7	12.63	8.48	3.62	173.8	14.32	7.63	4.11	223.6	19.75	9.62	5.66	425.1
	4	7.05	5.87	1.52	30.5	12.38	7.78	2.66	94.0	12.05	8.20	2.59	89.0	13.76	7.38	2.96	116.0	19.25	9.46	4.14	227.2
	5	6.37	5.59	1.10	15.9	11.75	7.50	2.02	54.2	11.5	7.92	1.98	51.9	13.09	7.09	2.25	67.3	18.59	9.13	3.20	135.6
	6	5.61	5.31	0.80	8.6	11.13	7.28	1.60	33.8	10.94	7.63	1.57	32.6	12.50	6.77	1.79	42.6	18.09	8.80	2.59	89.2
	7	4.86	4.86	0.60	4.7	10.54	6.95	1.29	22.2	10.19	7.40	1.25	20.8	11.83	6.49	1.45	28.0	17.42	8.46	2.14	60.8
8	3	6.74	5.79	1.93	49.5	12.03	7.72	3.45	157.8	11.75	8.08	3.37	150.5	13.46	7.22	3.86	197.4	18.92	9.29	5.42	390.1
	4	6.07	5.61	1.31	22.6	11.50	7.45	2.47	81.1	11.15	7.90	2.40	76.3	12.81	7.00	2.75	100.6	18.25	8.96	3.92	204.3
	5	5.38	5.26	0.92	11.3	10.92	7.14	1.88	46.8	10.59	7.57	1.82	44.0	12.26	6.72	2.11	59.0	17.76	8.63	3.05	123.7
	6	4.83	4.83	0.69	6.4	10.21	6.92	1.46	28.4	10.01	7.30	1.43	27.3	11.65	6.41	1.67	37.0	17.09	8.46	2.45	79.6
9	3	5.76	5.46	1.65	36.1	11.18	7.37	3.21	136.4	10.87	7.73	3.12	128.8	12.56	6.87	3.60	172.0	18.09	8.96	5.19	356.7
	4	5.23	5.23	1.12	16.8	10.55	7.10	2.27	68.3	10.24	7.50	2.20	64.3	11.91	6.62	2.56	87.1	17.42	8.63	3.75	186.2
	5	4.83	4.68	0.83	9.2	9.99	6.80	1.72	39.2	9.67	7.25	1.66	36.7	11.33	6.32	1.95	50.4	16.93	8.30	2.91	112.4
	6	4.23	4.23	0.61	4.9	9.33	6.55	1.34	23.7	8.99	7.02	1.29	22.0	10.74	6.02	1.54	31.4	16.21	8.11	2.32	71.6
	7	3.45	3.45	0.42	2.4	8.63	6.24	1.06	14.9	8.33	6.70	1.02	13.9	9.99	5.76	1.23	20.0	15.67	7.82	1.92	49.1
10	3	5.08	5.08	1.46	28.1	10.26	6.99	2.94	114.7	9.84	7.45	2.82	105.6	11.68	6.51	3.35	148.8	17.26	8.46	4.95	324.7
	4	4.66	4.66	1.00	13.3	9.62	6.72	2.07	56.8	9.29	7.20	2.00	53.0	11.00	6.26	2.37	74.2	16.54	8.30	3.56	167.8
	5	4.17	4.17	0.72	6.8	8.99	6.51	1.55	31.7	8.61	6.97	1.48	29.1	10.42	5.97	1.79	42.6	16.03	8.00	2.76	100.8
	6	3.57	3.57	0.51	3.5	8.38	6.22	1.20	19.1	8.00	6.70	1.15	17.4	9.74	5.68	1.40	25.9	15.33	7.78	2.20	64.1
	7	2.27	2.27	0.28	1.0	7.65	5.96	0.94	11.7	7.28	6.46	0.90	10.6	9.11	5.39	1.12	16.6	14.65	7.47	1.80	43.0
11	3	4.48	4.48	1.28	21.9	9.26	6.67	2.65	93.5	8.93	7.10	2.56	86.9	10.74	6.16	3.08	125.7	16.28	8.15	4.67	288.9
	4	4.10	4.10	0.88	10.3	8.68	6.44	1.87	46.2	8.33	6.84	1.79	42.6	10.14	5.91	2.18	63.0	15.62	7.93	3.36	149.5
	5	3.55	3.55	0.61	4.9	8.02	6.19	1.38	25.2	7.65	6.67	1.32	23.0	9.48	5.63	1.63	35.2	15.12	7.65	2.60	89.7
	6	2.82	2.82	0.40	2.2	7.30	5.94	1.05	14.5	7.02	6.37	1.01	13.4	8.80	5.34	1.26	21.1	14.42	7.45	2.07	56.7
	7	1.91	1.91	0.23	0.7	6.51	5.73	0.80	8.5	6.27	6.27	0.77	7.9	8.10	5.03	0.99	13.1	13.76	7.14	1.69	37.9
12	3	3.95	3.95	1.13	17.0	8.28	6.36	2.37	74.7	7.88	6.85	2.26	67.7	9.76	5.82	2.80	103.8	15.37	7.83	4.41	257.4
	4	3.48	3.48	0.75	7.4	7.67	6.14	1.65	36.0	7.28	6.62	1.57	32.5	9.18	5.56	1.97	51.6	14.72	7.58	3.16	132.9
	5	3.00	3.00	0.52	3.5	7.00	5.92	1.20	19.2	6.64	6.41	1.14	17.3	8.51	5.31	1.46	28.4	14.16	7.30	2.43	78.6
	6	1.81	1.81	0.26	0.9	6.22	5.73	0.89	10.6	6.16	6.04	0.88	10.3	7.80	5.01	1.12	16.6	13.47	7.10	1.93	49.5
	7	1.49	1.49	0.18	0.4	5.51	5.51	0.68	6.1	5.68	5.68	0.70	6.4	7.09	4.71	0.87	10.1	12.81	6.82	1.57	32.9
13	3	3.40	3.40	0.98	12.6	7.24	6.07	2.07	57.1	6.82	5.69	1.96	50.7	8.80	5.49	2.52	84.3	14.39	7.52	4.12	225.7
	4	2.90	2.90	0.62	5.2	6.62	5.84	1.42	26.9	6.39	6.27	1.37	25.0	8.16	5.23	1.76	40.9	13.77	7.24	2.96	116.3
	5	2.09	2.09	0.36	1.7	5.91	5.77	1.02	13.7	5.97	5.97	1.03	14.0	7.52	4.98	1.29	22.2	13.16	6.95	2.26	68.0
	6	1.39	1.39	0.20	0.5	5.38	5.38	0.77	7.9	5.56	5.56	0.80	8.4	6.79	4.71	0.97	12.6	12.48	6.77	1.79	42.4
7	1.03	1.03	0.13	0.2	4.91	4.91	0.60	4.8	5.11	5.11	0.63	5.2	5.94	4.45	0.73	7.1	11.83	6.49	1.45	28.0	

Таблица коэффициента изменения холодопроизводительности:

Скорость	200		300		400		500		600		800		1000		1200		1400	
	TC	SC	TC	SC	TC	SC	TC	SC	TC	SC	TC	SC	TC	SC	TC	SC	TC	SC
Высокая	1	1	1	1	1	1	1	1	1	1	1	1	1	1	1	1	1	1
Средняя	0.88	0.87	0.87	0.85	0.88	0.86	0.87	0.86	0.86	0.85	0.85	0.84	0.86	0.84	0.87	0.86	0.86	0.85
Низкая	0.76	0.74	0.79	0.78	0.77	0.76	0.77	0.75	0.77	0.75	0.75	0.74	0.75	0.73	0.77	0.75	0.77	0.75

Теплопроизводительность

Примечание: Δt: Разница температур воды (°C); TH: Полная теплопроизводительность (кВт); WF: Расход воды (м³/ч); WPD: Потеря напора воды (кПа)

SF3D200G50-4P																		
Δt	Температура воды на входе (°C)																	
	30			40			50			60			70			80		
	TH	WF	WPD	TH	WF	WPD	TH	WF	WPD	TH	WF	WPD	TH	WF	WP	TH	W	WP
°C	кПа	кВт	м³/ч	кПа	кВт	м³/ч	кПа	кВт	м³/ч	кПа	кВт	м³/ч	кПа	кВт	м³	кПа
10	0.25	0.02	0.0	0.94	0.08	0.7	1.64	0.14	2.0	2.33	0.20	4.1	3.00	0.26	6.8	3.71	0.	10.
8	0.34	0.04	0.1	1.03	0.11	1.3	1.72	0.19	3.5	2.39	0.26	6.8	3.06	0.33	11.1	3.75	0.	16.
6	0.43	0.06	0.4	1.12	0.16	2.6	1.80	0.26	6.8	2.48	0.35	12.9	3.15	0.45	20.8	3.84	0.	30.
SF3D300G50-4P																		
Δt	Температура воды на входе (°C)																	
	30			40			50			60			70			80		
	TH	WF	WPD	TH	WF	WPD	TH	WF	WPD	TH	WF	WPD	TH	WF	WP	TH	W	WP
°C	kW	м³/ч	кПа	kW	м³/ч	кПа	kW	м³/ч	кПа	kW	м³/ч	кПа	kW	м³/ч	кПа	kW	м³	кПа
10	0.33	0.03	0.1	1.25	0.11	1.2	2.18	0.19	3.7	3.10	0.27	7.5	4.00	0.34	12.5	4.94	0.	19.
8	0.46	0.05	0.3	1.38	0.15	2.3	2.30	0.25	6.5	3.19	0.34	12.4	4.08	0.44	20.4	5.00	0.	30.
6	0.57	0.08	0.7	1.49	0.21	4.8	2.40	0.34	12.5	3.30	0.47	23.6	4.20	0.60	38.2	5.11	0.	56.
SF3D400G50-4P																		
Δt	Температура воды на входе (°C)																	
	30			40			50			60			70			80		
	TH	WF	WPD	TH	WF	WPD	TH	WF	WPD	TH	WF	WPD	TH	WF	WP	TH	W	WP
°C	kW	м³/ч	кПа	kW	м³/ч	кПа	kW	м³/ч	кПа	kW	м³/ч	кПа	kW	м³/ч	кПа	kW	м³	кПа
10	0.43	0.04	0.2	1.63	0.14	2.3	2.84	0.24	7.0	4.04	0.35	14.2	5.20	0.45	23.5	6.42	0.	35.
8	0.60	0.06	0.5	1.79	0.19	4.3	2.99	0.32	12.1	4.15	0.45	23.3	5.31	0.57	38.3	6.50	0.	57.
6	0.74	0.11	1.3	1.94	0.28	9.1	3.12	0.45	23.5	4.29	0.62	44.4	5.45	0.78	71.8	6.65	0.	106
SF3D500G50-4P																		
Δt	Температура воды на входе (°C)																	
	30			40			50			60			70			80		
	TH	WF	WPD	TH	WF	WPD	TH	WF	WPD	TH	WF	WPD	TH	WF	WP	TH	W	WP
°C	kW	м³/ч	кПа	kW	м³/ч	кПа	kW	м³/ч	кПа	kW	м³/ч	кПа	kW	м³/ч	кПа	kW	м³	кПа
10	0.47	0.04	0.2	1.78	0.15	2.3	3.11	0.27	7.2	4.42	0.38	14.5	5.70	0.49	24.0	7.04	0.	36.
8	0.65	0.07	0.5	1.96	0.21	4.4	3.28	0.35	12.4	4.54	0.49	23.8	5.82	0.63	39.1	7.13	0.	58.
6	0.82	0.12	1.4	2.12	0.30	9.3	3.42	0.49	24.0	4.70	0.67	45.4	5.98	0.86	73.4	7.29	1.	108
SF3D600G50-4P																		
Δt	Температура воды на входе (°C)																	
	30			40			50			60			70			80		
	TH	WF	WPD	TH	WF	WPD	TH	WF	WPD	TH	WF	WPD	TH	WF	WPD	TH	W	WP
°C	kW	м³/ч	кПа	kW	м³/ч	кПа	kW	м³/ч	кПа	kW	м³/ч	кПа	kW	м³/ч	кПа	kW	м³	кПа
1	0.60	0.05	0.3	2.25	0.19	4.0	3.93	0.34	12.1	5.59	0.48	24.5	7.20	0.62	40.7	8.9	0.	62.
8	0.82	0.09	0.8	2.48	0.27	7.5	4.14	0.44	21.0	5.74	0.62	40.4	7.35	0.79	66.3	9.0	0.	99.
6	1.03	0.15	2.3	2.68	0.38	15.7	4.32	0.62	40.7	5.94	0.85	77.0	7.55	1.08	124.4	9.2	1.	184

SF3D800G50-4P																		
Δ t	Температура воды на входе (°C)																	
	30			40			50			60			70			80		
	TH	WF	WPD	TH	WF	WPD	TH	WF	WPD	TH	WF	WPD	TH	WF	WPD	TH	W	WP
°C	kW	m³/h	kPa	kW	m³/h	kPa	kW	m³/h	kPa	kW	m³/h	kPa	kW	m³/h	kPa	kW	m³	kPa
1	0.80	0.07	0.1	3.00	0.26	2.0	5.24	0.45	6.2	7.45	0.64	12.5	9.60	0.83	20.7	11.	1.	31.
8	1.10	0.12	0.4	3.30	0.36	3.8	5.52	0.59	10.7	7.65	0.82	20.6	9.80	1.05	33.7	12.	1.	50.
6	1.37	0.20	1.2	3.58	0.51	8.0	5.76	0.83	20.7	7.92	1.14	39.2	10.07	1.44	63.3	12.	1.	94.

SF3D1000G50-4P																		
Δ t	Температура воды на входе (°C)																	
	30			40			50			60			70			80		
	TH	WF	WPD	TH	WF	WPD	TH	WF	WPD	TH	WF	WPD	TH	WF	WPD	TH	W	WP
°C	kW	m³/h	kPa	kW	m³/h	kPa	kW	m³/h	kPa	kW	m³/h	kPa	kW	m³/h	kPa	kW	m³	kPa
1	0.90	0.08	0.2	3.38	0.29	3.4	5.90	0.51	10.4	8.38	0.72	20.9	10.80	0.93	34.7	13.	1.	52.
8	1.24	0.13	0.7	3.72	0.40	6.4	6.21	0.67	17.9	8.61	0.93	34.5	11.03	1.19	56.5	13.	1.	84.
6	1.55	0.22	2.0	4.03	0.58	13.4	6.48	0.93	34.7	8.91	1.28	65.6	11.33	1.62	106.1	13.	1.	157

SF3D1200G50-4P																		
Δ t	Температура воды на входе (°C)																	
	30			40			50			60			70			80		
	TH	WF	WPD	TH	WF	WPD	TH	WF	WPD	TH	WF	WPD	TH	WF	WPD	TH	W	WP
°C	kW	m³/h	kPa	kW	m³/h	kPa	kW	m³/h	kPa	kW	m³/h	kPa	kW	m³/h	kPa	kW	m³	kPa
1	1.12	0.10	0.2	4.22	0.36	2.8	7.37	0.63	8.5	10.48	0.90	17.2	13.50	1.16	28.6	16.	1.	43.
8	1.55	0.17	0.6	4.64	0.50	5.3	7.76	0.83	14.8	10.76	1.16	28.4	13.78	1.48	46.6	16.	1.	69.
6	1.93	0.28	1.6	5.03	0.72	11.0	8.10	1.16	28.6	11.14	1.60	54.1	14.16	2.03	87.4	17.	2.	129

SF3D1400G50-4P																		
Δ t	Температура воды на входе (°C)																	
	30			40			50			60			70			80		
	TH	WF	WPD	TH	WF	WPD	TH	WF	WPD	TH	WF	WPD	TH	WF	WPD	TH	W	WP
°C	kW	m³/h	kPa	kW	m³/h	kPa	kW	m³/h	kPa	kW	m³/h	kPa	kW	m³/h	kPa	kW	m³	kPa
1	1.29	0.11	0.4	4.85	0.42	5.4	8.47	0.73	16.5	12.03	1.03	33.3	15.50	1.33	55.2	19.	1.	84.
8	1.77	0.19	1.1	5.33	0.57	10.2	8.91	0.96	28.5	12.36	1.33	54.8	15.83	1.70	89.9	19.	2.	134
6	2.22	0.32	3.1	5.78	0.83	21.3	9.30	1.33	55.2	12.79	1.83	104.4	16.26	2.33	168.7	19.	2.	250

Примечание: Температура воздуха на входе +20°C DB.

Таблица коэффициента изменения теплопроизводительности:

Скорость	200	300	400	500	600	800	1000	1200	1400
	TH	TH	TH	TH	TH	TH	TH	TH	TH
Высокая	1	1	1	1	1	1	1	1	1
Средняя	0.82	0.81	0.78	0.79	0.8	0.79	0.77	0.78	0.79
Низкая	0.71	0.68	0.7	0.69	0.7	0.69	0.68	0.71	0.68

Таблица коэффициента изменения высоты над уровнем моря:

Высота	TC	SC	TH
500	0.98	0.95	0.95
1000	0.97	0.91	0.91
1500	0.95	0.86	0.86
2000	0.94	0.82	0.82
2500	0.93	0.78	0.78
3000	0.91	0.74	0.7

Предельные эксплуатационные значения:

Режим	Температура		Комнатная температура	Температура воды на входе
	Температура	Температура		
Охлаждение	0°C~43°C	17°C~32°C	3°C~20°C	
Обогрев	-15°C~24°C	0°C~30°C	30°C~80°C	

10. Графики статического давления

SF3D200G50-4P

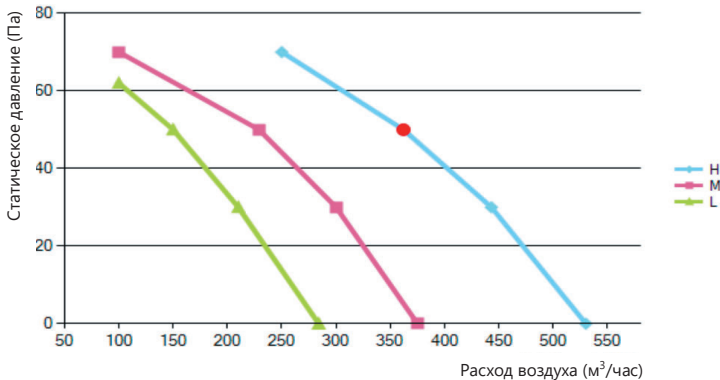

SF3D300G50-4P

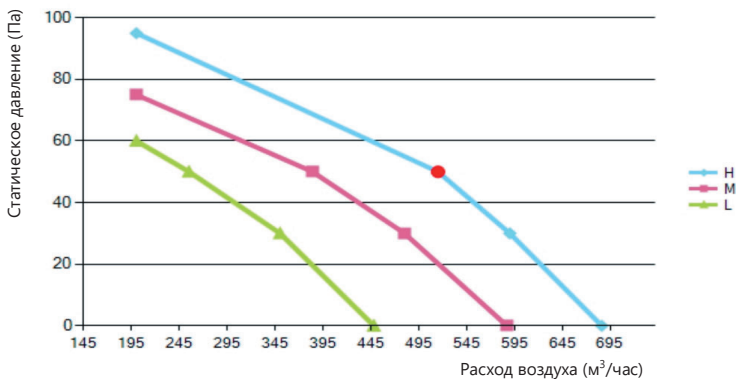

SF3D400G50-4P

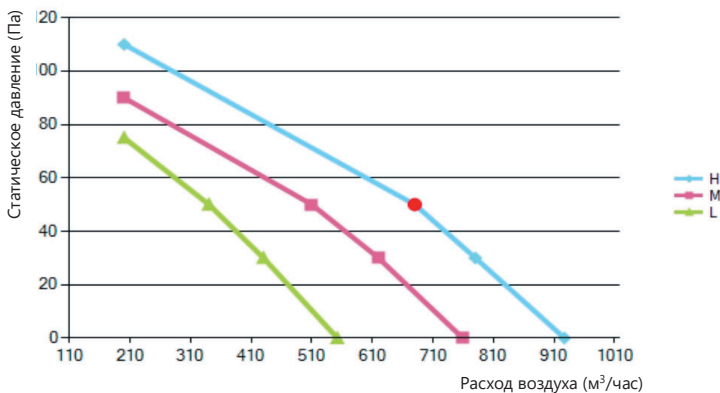

SF3D500G50-4P

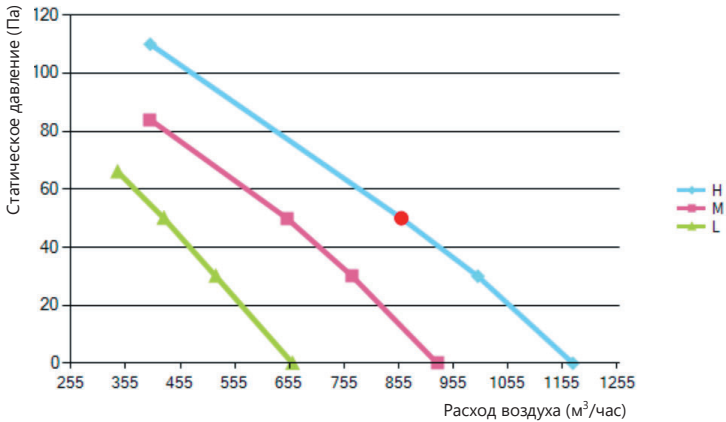

SF3D600G50-4P

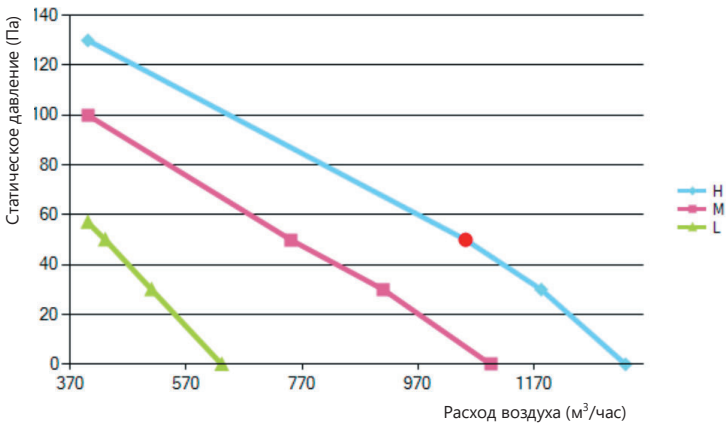

SF3D800G50-4P

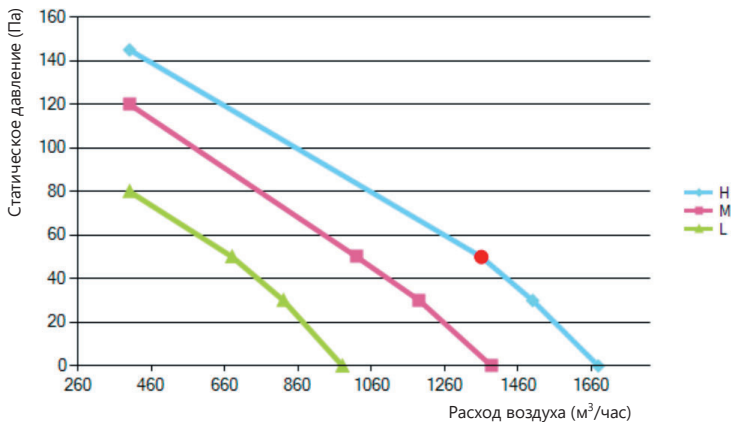

SF3D1000G50-4P

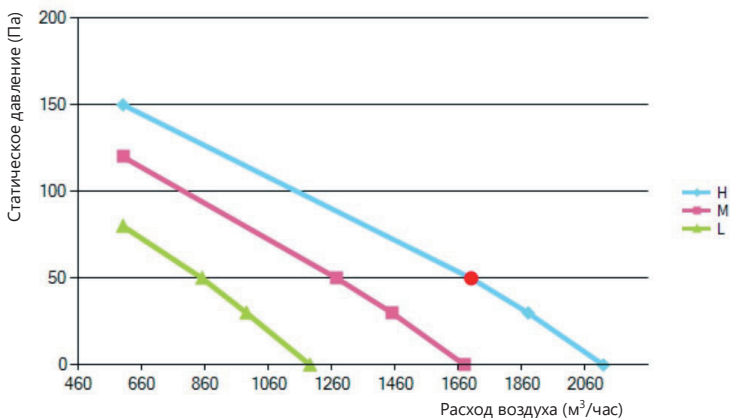

SF3D1200G50-4P

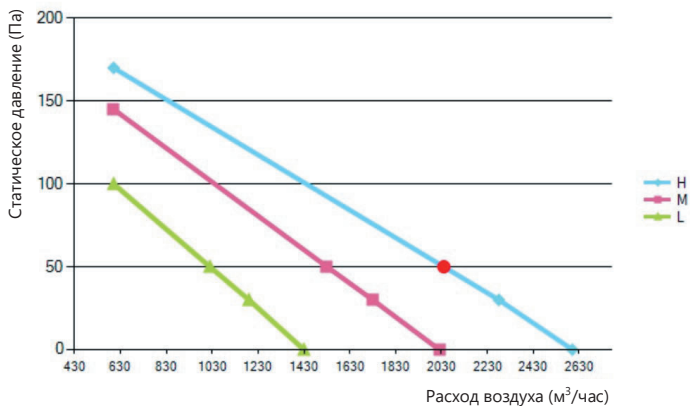

SF3D1400G50-4P

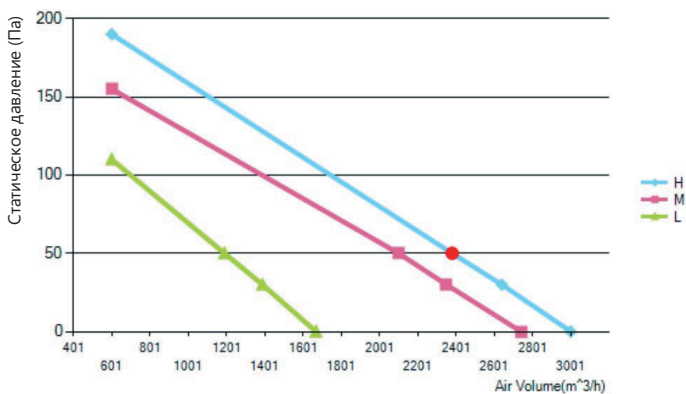

SF3D200G50-P4, SF3D300G50-P4, SF3D400G50-P4, SF3D500G50-P4, SF3D600G50-P4

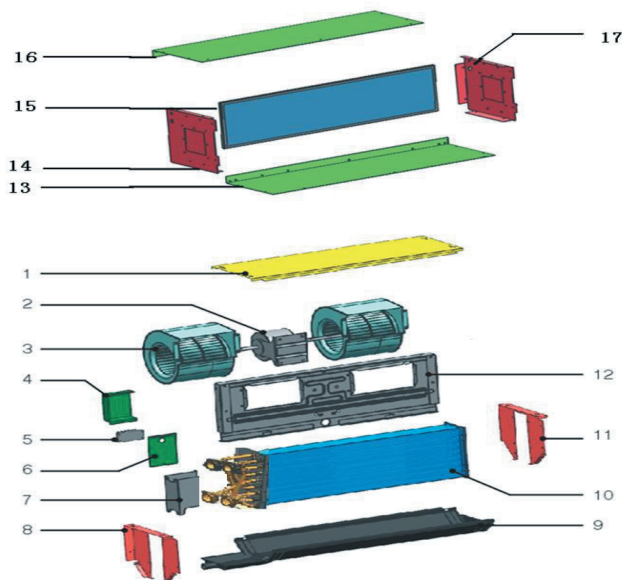

No.	Наименование	Количество
1	Верхняя панель блока в сборе	1
2	Двигатель в сборе	1
3	Вентилятор в сборе	2
4	Крышка коммутационной коробки	1
5	Соединение проводов, 5р	1
6	Коммутационная коробка двигателя	1
7	Монтажная пластина	1
8	Левая панель	1
9	Дренажный поддон в сборе	1
10	Теплообменник в сборе	1
11	Правая панель	1
12	Средняя крышка в сборе	1
13	Пластина задней нижней крышки	1
14	Пластина левой крышки в сборе	1
15	Воздушный фильтр	1
16	Пластина верхней крышки в сборе	1
17	Пластина правой крышки в сборе	1
18		

SF3D800G50-P4, SF3D1000G50-P4, SF3D1200G50-P4, SF3D1400G50-P4

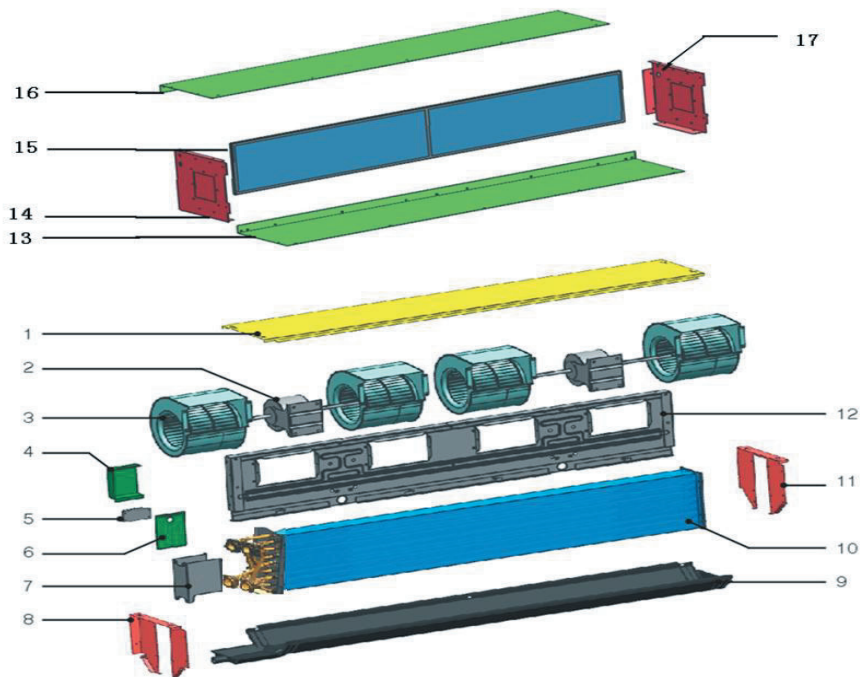

№.	Наименование	Количество
1	Верхняя панель блока в сборе	1
2	Двигатель в сборе	2
3	Вентилятор в сборе	4
4	Крышка коммутационной коробки	1
5	Соединение проводов, 5р	1
6	Коммутационная коробка двигателя	1
7	Монтажная пластина	1
8	Левая панель	1
9	Дренажный поддон в сборе	1
10	Теплообменник в сборе	1
11	Правая панель	1
12	Средняя крышка в сборе	1
13	Пластина задней нижней крышки	1
14	Пластина левой крышки в сборе	1
15	Фильтр	1
16	Пластина верхней крышки в сборе	1
17	Пластина правой крышки в сборе	1

12. МОНТАЖ

12.1 Место для монтажа

- Внутренний блок. Для монтажа и обслуживания необходимо обеспечить следующие условия:
- Достаточно свободного пространства.
- Потолок должен быть горизонтальным и выдерживать вес блока.
- Входы/выходы внутреннего блока не должны загромождаться посторонними предметами либо подвергаться воздействию наружного воздуха.
- В помещении обеспечено равномерное распределение воздуха по всему объему.
- Легкий доступ и демонтаж соединительного и дренажного трубопроводов.
- Отсутствует воздействие прямого солнечного излучения на оборудование.

Предупреждение:

Избегайте установки оборудования в следующих местах (если установки в данных местах не удается избежать, обратитесь за консультацией в центр обслуживания):

- С концентрацией минерального масла (используемого при резке материалов).
- С высокой концентрацией солей в воздухе (прибрежная морская зона)
- Горячие источники, где существуют концентрация агрессивных газов, например сероводорода.
- На заводах и фабриках с колебанием напряжения.
- В грузовых или легковых видах транспорта.
- На кухнях либо в помещениях с масляным испарением.
- С высоким уровнем излучения электромагнитных волн.
- Не устанавливайте в местах с концентрацией горячего газа либо легковоспламеняемых материалов.
- С высокой концентрацией испаряющихся кислотно-щелочных соединений.
- В местах с прочими специфическими условиями.

Заметки перед монтажом:

- Обеспечьте беспрепятственную выгрузку продукта на место монтажа
- Использовать оборудование строго в том положении, которое указано на упаковке.
- В случае если место для монтажа содержит элементы металлоконструкций здания, необходимо провести изоляцию согласно всем стандартам энергопотребления.

12.2 Монтаж блока

Ознакомьтесь с рисунком ниже для определения необходимого расстояния между крепежными винтами.

Установите 4 болта для подвески $\varnothing 10$.

Расстояния между болтов показаны на следующем рисунке.

Используйте подвесные болты $\Phi 10$.

Установка блока в потолке зависит от конструкции здания, поэтому необходимо проконсультироваться со специалистом в случае сложных конструкций.

Оцените объем демонтажа потолка. Пожалуйста, устанавливайте блок на горизонтальный потолок. Необходимо усиление балки потолка, во избежании вибрации.

Вырежьте балки и поперечины потолка.

После подвески блока проложите в потолке трубопроводы и электропроводку. После выбора места размещения определите направление выхода трубопроводов. Удобнее всего, если это позволяет конструкция потолка, подвести трубопровод хладагента, дренажный трубопровод, кабель соединения наружного/внутреннего блоков и кабели проводного контроллера к месту подключения до подвески блока.

12.2.1. Установка болтов подвески:

- Деревянная конструкция:
- 1) Задайте шаг резьбы на болтах согласно нижеуказанным габаритам:

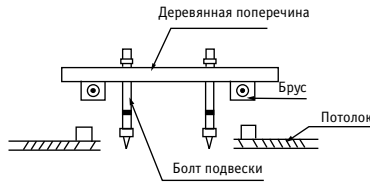

- Старая бетонный потолок
Для монтажа используйте анкер и болт.

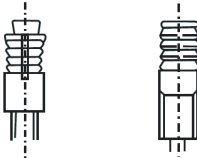

- Конструкция из стальных брусьев и поперечин:
Используйте несущий стальной уголок.

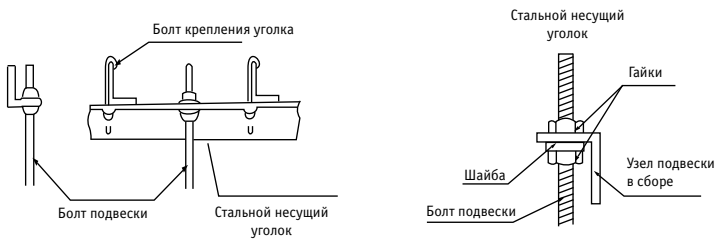

- Новый бетонный оштукатуренный потолок
Используйте закладные болты, анкерные болты и соответствующие принадлежности для крепления (см. Рис).

(Врубное соединение) (Скользящее соединение)



- 2) Подвеска внутреннего блока
 - Для подъема внутреннего блока к болту подвески рекомендуем использовать какое-либо приспособление, например, таль.
 - Горизонтальность установки внутреннего блока необходимо обязательно контролировать соответствующими средствами, например, с помощью нивелира. Нарушение горизонтальности может привести к вытеканию конденсата.
- 3) Подсоединение воздуховода
Длина воздуховода выбирается с учетом внешнего статического напора
- 4) Монтаж проводного термостата
См. инструкцию по монтажу проводного термостата.

12.3 Монтаж дополнительного дренажного поддона

Канавки дополнительного дренажного поддона крепятся к краям основного поддона.

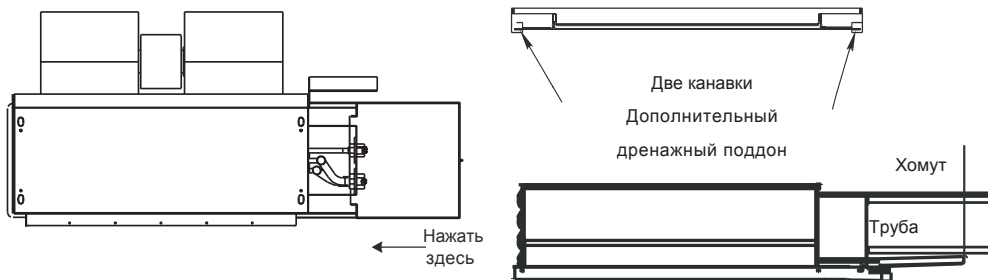

- Дополнительный дренажный поддон подвесьте к потолку или трубопроводу с помощью хомута.

12.4 Монтаж трубопровода

- С воздуховыпускным клапаном, другая сторона – входной трубопровод для воды.
- При подсоединении водяного коллектора момент затяжки соединения должен составлять 6180–7540 Н·см (630–770 кгс·см); при затяжке следует пользоваться вторым ключом (рожковым).
- Присоединительный размер входного и выходного водяного трубопровода RC3/4"; нарезать внутреннюю трубную резьбу.
- Присоединительный размер трубопровода конденсата ZG3/4"; нарезать трубную резьбу.

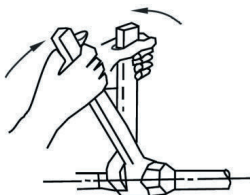

12.5 Монтаж дренажного трубопровода

1. Монтаж дренажного трубопровода фанкойлов

Изделие отпускается с завода с трубной резьбой дренажного отверстия.

ВНИМАНИЕ:

- Дренажный трубопровод внутреннего блока обязательно должен иметь теплоизоляцию. В противном случае возможно выпадение конденсата. Место стыковки на внутреннем блоке также должно быть хорошо изолировано.
- При проведении соединения следует использовать соединительный элемент из жесткого ПВХ; после завершения работ необходимо убедиться в герметичности стыковочного узла.
- Так же как и при подключении других трубопроводов фанкойла, физических усилий при монтаже дренажного трубопровода.
- Уклон дренажного трубопровода по направлению слива должен составлять не менее 1/100, и он не должен иметь изгибов в средней части.
- Общая длина дренажного трубопровода не должна превышать 20 м, в случае если допустимое значение длины превышено, необходимо установить дополнительную опору для предотвращения перегиба труб.
- Общий дренажный трубопровод следует располагать, как показано на иллюстрации внизу.

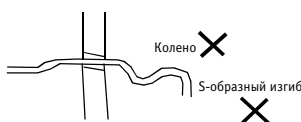
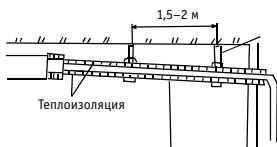

Уклон вниз не менее
1/100



2. Проверка работы дренажного трубопровода

- Перед проверкой работы дренажной системы убедитесь, что все ее трубопроводы не имеют изгибов, а все переходники надежно уплотнены.
- В только что построенных помещениях проверку работы дренажной системы следует проводить до установки подвесного потолка.

12.6 Схема электрических соединений фанкойлов:

- Блок должен быть подключен к отдельной сети электропитания под номинальным напряжением.
- Внешний источник электропитания необходимо заземлить и подсоединить к заземляющим проводам внутреннего и наружного блоков.
- Работы по прокладке электропроводки должны проходить строго под наблюдением квалифицированного персонала согласно электрическим схемам.
- Многополюсный выключатель с минимальным зазором между контактами 3 мм должен быть подсоединен к стационарной электропроводке.
- Блок должен быть установлен в соответствии со всеми регламентами по энергопотреблению.
- Убедитесь в правильности прокладки сигнальной и питающей линий, а также отсутствии наводок.
- Не включайте устройство, пока все электрические соединения не будут должным образом подключены.

УТИЛИЗАЦИЯ

По окончании срока службы прибор следует утилизировать. Нормы утилизации зависят от региона Вашего проживания. Подробную информацию по утилизации прибора Вы можете получить у представителя местного органа власти.

Срок службы прибора — 5 лет.

Изготовитель:

ГД МИДЕА ХИТИНГ ЭНД ВЕНТИЛЭЙТИНГ
ЭКВИПМЕНТ КО., ЛТД.

GD MIDEA HEATING & VENTILATING EQUIPMENT
CO., LTD.

Импортер:

ООО «СЕВЕРКОН»
Москва, 1-й Вешняковский проезд, дом 1
строение 7

**Дата производства указывается
на этикетке на коробке.**

Сделано в Китае.

УСЛОВИЯ ГАРАНТИИ

Поздравляем Вас с приобретением техники отличного качества!

Требования производителя по техническому обслуживанию фанкойлов Energolux:

1. График технического обслуживания фанкойлов Energolux: 4 раза в год.
2. Минимальный список мероприятий по техническому обслуживанию фанкойлов Energolux: чистка фильтров; осмотр электродвигателя; очистка крыльчаток; проверка работы пульта; проверка работы электронных компонентов; проверка работы трехходового клапана.
3. Перечень комплектующих, требующих замены при проведении технического обслуживания фанкойлов Energolux: фильтры (после года работы или по мере износа).

Настоящий документ не ограничивает определенные законом права потребителей, но дополняет и уточняет оговоренные законом обязательства, предполагающие соглашение сторон либо договор.

Настоящая гарантия действительна только на территории РФ и только на изделия, купленные на территории РФ. Гарантия распространяется только на дефекты производственного характера (дефекты материала, изготовления или сборки изделия).

Настоящая гарантия включает в себя выполнение уполномоченным сервисным центром ремонтных работ и замену дефектных деталей или изделия в сервисном центре или у Покупателя (по усмотрению сервисного центра).

Гарантийные работы выполняются уполномоченной производителем организацией.

Правильное заполнение гарантийного талона

Внимательно ознакомьтесь с гарантийным талоном. Он должен быть полностью и правильно заполнен, а также иметь штамп организации Продавца с отметкой о дате продажи. При первом запуске в эксплуатацию, организация производившая его, должна поставить свой штамп с отметкой о дате запуска.

Запрещается вносить в Гарантийный талон какие-либо изменения, а также стирать или переписывать какие-либо указанные в нем данные.

Внешний вид и комплектность изделия

Тщательно проверьте внешний вид изделия и его комплектность, все претензии по внешнему виду

и комплектности изделия предъявляйте Продавцу при покупке изделия.

Общие правила установки (подключения) изделия

Установка и/или подключение изделий допускается исключительно специалистами специализированных организаций, имеющими лицензии, установленные российским законодательством на данный вид работ.

Дополнительную информацию об этом и других изделиях, а также информацию об адресах и телефонах сервисных центрах, уполномоченных осуществлять ремонт и техническое обслуживание, Вы можете узнать у Продавца при покупке оборудования, а так же позвонив в центр технической поддержки **8-495-252-08-28, адрес в Интернет: www.energolux.com, email: service@severcon.ru**

Производитель оставляет за собой право внести изменения в конструкцию, комплектацию или технологию изготовления изделия, с целью улучшения его технологических характеристик. Такие изменения вносятся в изделие без предварительного уведомления Покупателей и не влекут за собой обязательств по изменению и/или улучшению ранее выпущенных изделий.

Убедительно просим Вас во избежание недоразумений до установки/эксплуатации изделия внимательно изучить его инструкцию по эксплуатации.

Запрещается вносить в Гарантийный талон какие-либо изменения, а так же стирать или переписывать какие-либо указанные в нем данные.

Срок действия гарантии

Настоящая гарантия имеет силу только в случае, если Гарантийный талон полностью, правильно и разборчиво заполнен и в нем указаны: модель изделия, его серийный номер, наименование и адрес Продавца, дата продажи, а также имеется подпись и штамп Продавца.

Условием предоставления дополнительного сервисного обслуживания является обязательное проведение ежегодного технического обслуживания водонагревателя, специалистом авторизованного сервисного центра с занесением информации в соответствующие графы гарантийного талона, с момента начала эксплуатации.

При отсутствии соответствующих документов гарантийный срок исчисляется с момента изготовления оборудования. Дата изготовления определяется по серийному номеру на заводской табличке.

Гарантия на оборудование – 3 года.

Действительность гарантии

Настоящая гарантия включает в себя выполнение уполномоченным сервисным центром ремонтных работ и замену дефектных деталей изделия в срок не более 45 (сорока пяти) дней. Настоящая гарантия не дает права на возмещение и покрытие ущерба, происшедшего в результате перedelки и регулировки изделия, без предварительного письменного согласия изготовителя, с целью приведения его в соответствие с национальными или местными техническими стандартами и нормами безопасности. Также обращаем внимание Покупателя на то, что в соответствии с Жилищным Кодексом РФ Покупатель обязан согласовать монтаж купленного оборудования с эксплуатирующей организацией и компетентными органами исполнительной власти субъекта Российской Федерации. Продавец и Изготовитель не несут ответственность за любые неблагоприятные последствия, связанные с использованием Покупателем купленного изделия надлежащего качества без утвержденного плана монтажа и разрешения вышеуказанных организаций.

Настоящая гарантия не распространяется на:

- Монтажные работы, а так же регламентные работы при плановых технических обслуживаньях, включая диагностические и регулировочные работы, а также расходные при этом материалы.
- Любые адаптации и изменения изделия, в т.ч. с целью усовершенствования и расширения обычной сферы его применения, которая указана в Инструкции по эксплуатации изделия, без предварительного письменного согласия изготовителя.
- Нормальный износ любых других деталей, естественное старение лакокрасочного покрытия, резиновых элементов (прокладки и уплотнения) и других сменных и быстроизнашивающихся деталей и узлов имеющих свой ограниченный срок службы, а так же на затраты связанные с воздействием выпадающих из нагреваемой воды солей (накипи).
- Слабые посторонние звуки, шум, вибрация, которые не влияют на характеристики и работоспособность изделия или его элементов.
- Ущерб в результате неполного или несоответствующего обслуживания (например, не выполнение ежегодного технического обслуживания).

Настоящая гарантия не предоставляется в случаях:

- Если будет полностью/частично изменен, стерт, удален или будет неразборчив серийный номер изделия;
- Использования изделия не по его прямому назначению, не в соответствии с его Инструкцией по эксплуатации, в том числе, эксплуатации изделия с перегрузкой или совместно со вспомогательным оборудованием, не рекомендуемым

Продавцом (изготовителем);

- Наличия на изделии механических повреждений (сколов, трещин, и т.д.), воздействий на изделие чрезмерной силы, химически агрессивных веществ, высоких температур, повышенной влажности/запыленности, концентрированных паров, если что-либо из перечисленного стало причиной неисправности изделия;
- Ремонта/наладки/инсталляции/адаптации/пуска в эксплуатацию изделия не уполномоченными на то организациями/лицами;
- Стихийных бедствий (пожар, наводнение и т.д.) и других причин находящихся вне контроля Продавца (изготовителя) и Покупателя, которые причинили вред изделию;
- Неправильного подключения изделия к водопроводной сети, а также неисправностей (не соответствия рабочим параметрам и безопасности) водопроводной сети и прочих внешних сетей;
- Неправильного хранения изделия.

С момента подписания Покупателем Гарантийного талона считается, что:

- Вся необходимая информация о купленном изделии и его потребительских свойствах в соответствии со ст. 10 Закона "О защите прав потребителей" предоставлена Покупателю в полном объеме;
- Покупатель получил Инструкцию по эксплуатации на русском языке;
- Покупатель ознакомлен и согласен с условиями гарантийного обслуживания, особенностями монтажа и эксплуатации купленного изделия;
- Покупатель претензий к внешнему виду, комплектности купленного изделия не имеет.

Покупатель: _____

Подпись: _____

Дата: _____

ТАЛОН НА ГАРАНТИЙНОЕ ОБСЛУЖИВАНИЕ/



Заполняется при продаже

Модель/ Модель:

Серийный номер/ Серийный номер:

Наименование и адрес продавца

Телефон

Дата продажи

ФИО и подпись продавца

Штамп продавца

Заполняется при монтаже и пуске в эксплуатацию

Дата монтажа

Дата пуска в эксплуатацию

Наименование и адрес организации

Телефон

ФИО и подпись технического специалиста

Штамп организации

Заполняется при проведении технического обслуживания

ИЗЫМАЕТСЯ МАСТЕРОМ ПРИ ОБСЛУЖИВАНИИ/ВИЛУЧАЕТСЯ МАЙСТРОМ ПРИ ОБСЛУГОВУВАННІ
**ТАЛОН НА ГАРАНТИЙНОЕ ОБСЛУЖИВАНИЕ/
ТАЛОН НА ГАРАНТІЙНЕ ОБСЛУГОВУВАННЯ**

Energolux

Модель/ Модель:

Серийный номер/ Серійний номер:

Дата покупки/Дата покупки:

Штамп продавца/ Штамп продавця

Дата монтажа и пуска в эксплуатацию/ Дата пуску в експлуатацію:

Штамп организации, производившей пуск в эксплуатацию/

Штамп організації, що робила пуск в експлуатацію

ИЗЫМАЕТСЯ МАСТЕРОМ ПРИ ОБСЛУЖИВАНИИ/ВИЛУЧАЕТСЯ МАЙСТРОМ ПРИ ОБСЛУГОВУВАННІ
**ТАЛОН НА ГАРАНТИЙНОЕ ОБСЛУЖИВАНИЕ/
ТАЛОН НА ГАРАНТІЙНЕ ОБСЛУГОВУВАННЯ**

Energolux

Модель/ Модель:

Серийный номер/ Серійний номер:

Дата покупки/Дата покупки:

Штамп продавца/ Штамп продавця

Дата монтажа и пуска в эксплуатацию/ Дата пуску в експлуатацію:

Штамп организации, производившей пуск в эксплуатацию/

Штамп організації, що робила пуск в експлуатацію

ИЗЫМАЕТСЯ МАСТЕРОМ ПРИ ОБСЛУЖИВАНИИ/ВИЛУЧАЕТСЯ МАЙСТРОМ ПРИ ОБСЛУГОВУВАННІ
**ТАЛОН НА ГАРАНТИЙНОЕ ОБСЛУЖИВАНИЕ/
ТАЛОН НА ГАРАНТІЙНЕ ОБСЛУГОВУВАННЯ**

Energolux

Модель/ Модель:

Серийный номер/ Серійний номер:

Дата покупки/Дата покупки:

Штамп продавца/ Штамп продавця

Дата монтажа и пуска в эксплуатацию/ Дата пуску в експлуатацію:

Штамп организации, производившей пуск в эксплуатацию/

Штамп організації, що робила пуск в експлуатацію

ИЗЫМАЕТСЯ МАСТЕРОМ ПРИ ОБСЛУЖИВАНИИ/ВИЛУЧАЕТСЯ МАЙСТРОМ ПРИ ОБСЛУГОВУВАННІ
**ТАЛОН НА ГАРАНТИЙНОЕ ОБСЛУЖИВАНИЕ/
ТАЛОН НА ГАРАНТІЙНЕ ОБСЛУГОВУВАННЯ**

Energolux

Модель/ Модель:

Серийный номер/ Серійний номер:

Дата покупки/Дата покупки:

Штамп продавца/ Штамп продавця

Дата монтажа и пуска в эксплуатацию/ Дата пуску в експлуатацію:

Штамп организации, производившей пуск в эксплуатацию/

Штамп організації, що робила пуск в експлуатацію

Ф.И.О. покупателя/ П.И.Б. покупателя.....

Адрес/Адреса:.....

Телефон/ Телефон:.....

Код заказа:.....

Дата ремонта/ Код замовлення.....

Сервис-центр/Сервис-центр.....

Мастер/Майстер:.....

Ф.И.О. покупателя/ П.И.Б. покупателя.....

Адрес/Адреса:.....

Телефон/ Телефон:.....

Код заказа:.....

Дата ремонта/ Код замовлення.....

Сервис-центр/Сервис-центр.....

Мастер/Майстер:.....

Ф.И.О. покупателя/ П.И.Б. покупателя.....

Адрес/Адреса:.....

Телефон/ Телефон:.....

Код заказа:.....

Дата ремонта/ Код замовлення.....

Сервис-центр/Сервис-центр.....

Мастер/Майстер:.....

Ф.И.О. покупателя/ П.И.Б. покупателя.....

Адрес/Адреса:.....

Телефон/ Телефон:.....

Код заказа:.....

Дата ремонта/ Код замовлення.....

Сервис-центр/Сервис-центр.....

Мастер/Майстер:.....

