

## РУКОВОДСТВО ПО УСТАНОВКЕ И ЭКСПЛУАТАЦИИ

**ADVANCED COLOR**  
ПРОВОДНОЙ ПУЛЬТ  
ДИСТАНЦИОННОГО УПРАВЛЕНИЯ

**МОДЕЛЬ**

PC-ARFG2-E(B)



Cooling & Heating





## EN

The English version is the original one; other languages are translated from English. Should any discrepancy occur between the English and the translated versions, the English version shall prevail.

## ES

La versión en inglés es la original, y las versiones en otros idiomas son traducciones de la inglesa. En caso de discrepancias entre la versión inglesa y las versiones traducidas, prevalecerá la versión inglesa.

## DE

Die englische Fassung ist das Original, und die Fassungen in anderen Sprachen werden aus dem Englischenübersetzt. Sollten die englische und die übersetzten Fassungen voneinander abweichen, so hat die englische Fassung Vorrang.

## FR

La version anglaise est la version originale; les autres langues sont traduites de l'anglais. En cas de divergence entre les versions anglaise et traduite, la version anglaise prévaudra.

## IT

La versione inglese è l'originale e le versioni in altre lingue sono traduzioni dall'inglese. In caso di divergenze tra la versione inglese e quelle tradotte, fa fede la versione inglese.

## PT

A versão inglesa é a original; as versões em outras línguas são traduzidas do inglês. Em caso de divergência entre a versão em língua inglesa e as versões traduzidas, faz fé a versão em língua inglesa.

## DA

Den engelske udgave er originalen, og udgaverne på andre sprog er oversat fra engelsk. Hvis der forekommer uoverensstemmelser mellem den engelske og den oversatte sprogudgave, vil den engelske udgave være gældende.

## NL

De Engelse versie is de originele; andere talen zijn vertaald uit het Engels. In geval van verschillen tussen de Engelse versie en de vertaalde versies, heeft de Engelse versie voorrang.

## SV

Den engelska versionen är originalet, och versionerna på andra språk är från engelska översättningar. I händelse av bristande överensstämmelse mellan den engelska och den översatta versionerna, skall den engelska versionen vara giltig.

## EL

Η αγγλική έκδοση είναι το πρωτότυπο και οι εκδόσεις σε άλλες γλώσσες μεταφράζονται από τα αγγλικά. Σε περίπτωση που διαπιστωθούν διαφορές μεταξύ της αγγλικής και της μεταφρασμένης έκδοσης, η αγγλική έκδοση είναι επικρατέστερη.

## BG

Версията на английски език е оригиналната; версията на останалите езици са в превод от английски език. При различие между английската версия и преводна версия на друг език за меродавна се счита английската версия.

## CS

Originální verze tohoto dokumentu je v angličtině; ostatní jazykové varianty jsou z angličtiny přeložené. Pokud mezi anglickou a jakoukoli jinou jazykovou verzí dojde k rozporu, bude převažovat anglická verze.

## HU

Az eredeti változat az angol; az egyéb nyelvű változatok angolról lettek fordítva. Amennyiben az angol és a fordított verziók között bármilyen eltérés mutatkozik, az angol nyelvű változat a mérvadó.

## PL

Wersja angielska jest wersją oryginalną - wszystkie pozostałe stanowią jej tłumaczenie na odpowiednie języki. W przypadku stwierdzenia jakichkolwiek rozbieżności między oryginałem a jego tłumaczeniem, rozstrzygająca jest wersja w języku angielskim.

## RO

Versiunea originală este cea în limba engleză; versiunile în alte limbi sunt traduse din limba engleză. Dacă există vreo discrepanță între versiunile în limba engleză și versiunea tradusă, prevalează versiunea în limba engleză.

## RU

Английская версия является оригинальной; другие языки переведены с английского. В случае любого расхождения между английской и переведенной версиями, английская версия имеет преимущественную силу.

## FI

Englanninkielinen versio on alkuperäinen; muut kielet on käännetty englannista. Mikäli englannin ja käännettyjen versioiden välillä ilmenee eroavaisuuksia, englanninkielinen versio on voimassa.

## HR

Verzija na engleskom jeziku je prvobitna verzija, a verzije na ostalim jezicima su prevedene s engleskog. U slučaju neslaganja između verzije na engleskom jeziku i prevedenih verzija, verzija na engleskom jeziku ima prednost.

## SL

Izvirna različica je v angleškem jeziku; drugi jeziki so prevedeni iz angleščine. V primeru razhajanj med angleško in prevedeno različico, prevlada angleška različica.

## SK

Anglická verzia je pôvodná, ďalšie jazyky sú preložené z angličtiny. V prípade akýchkoľvek nezrovnalostí medzi anglickou a preloženou verzou, bude rozhodujúca anglická verzia.

## UK

Англійська версія є оригінальною; інші мови переведені з англійської. У разі виникнення розбіжностей між англійською та перекладеною версіями, англійська версія має переважну силу.

EN	English	Original Version
ES	Español	Versión traducida
DE	Deutsch	Übersetzte Version
FR	Français	Version traduite
IT	Italiano	Versione tradotta
PT	Português	Versão traduzida
DA	Dansk	Oversat version
NL	Nederlands	Vertaalde versie
SV	Svenska	Översatt version
EL	Ελληνικά	Μεταφρασμένη έκδοση
BG	Български	Преведена версия
CS	Čeština	Přeložená verze
HU	Magyar	Lefordított változat
PL	Polski	Tłumaczenie wersji oryginalnej
RO	Română	Versiune tradusă
RU	Русский	Переведенная версия
FI	Suomi	Käännetty versio
HR	Hrvatski	Prevedena verzija
SL	Slovenščina	Prevedena različica
SK	Slovensky	Přeložená verzia
UK	Українська	Перекладена версія



## Содержание

<b>01</b>	Общая информация.....	1
<b>02</b>	Работа .....	4
<b>03</b>	Меню функций .....	16
<b>04</b>	Меню Сервис и установка.....	79
<b>05</b>	Отображение настроек экрана МЕНЮ .....	191
<b>06</b>	Меню контактной информации .....	205
<b>07</b>	Поиск и устранение неисправностей .....	207

## Оглавление

1. Общая информация .....	1
1.1 Общая безопасность .....	2
1.2 Названия и функции переключателей.....	3
2. Работа.....	4
2.1 Выполнение Пуска / Остановка.....	5
2.2 Базовые операции .....	6
2.3 Режим работы .....	9
2.4 Настройки температуры.....	10
2.5 Скорость вентилятора .....	11
2.6 Направление поворота жалюзи .....	12
2.7 Описание значков.....	13
3. Меню функций .....	16
3.1 Настройка простого таймера.....	19
3.2 Настройка графика работы .....	21
3.2.1 Настройка дня и времени в расписании .....	21
3.2.2 Настройка включения / отключения расписания.....	24
3.2.3 Настройка расписания выходных дней .....	25
3.2.4 Сброс настроек .....	26
3.3 Настройка энергосбережения.....	27
3.3.1 Настройка режима энергосбережения .....	28
3.3.2 Настройка включения / выключения энергосбережения .....	29
3.3.3 Настройка уровня режима энергосбережения .....	30
3.4 Ночной тихий режим .....	31
3.5 Настройка расписания Энергосбережение / Ночной тихий режим.....	32

3.5.1	Настройка дня и времени в расписании .....	34
3.5.2	Настройка включения / отключения расписания .....	36
3.6	Дисплей энергопотребления.....	38
3.7	Настройка функции повышения мощности (БЫСТРЫЙ РЕЖИМ).....	41
3.8	Настройка функции «Комфорт» .....	42
3.8.1	Функция нежная прохлада.....	42
3.8.2	Положение жалюзи в режиме охлаждения/обогрева.....	43
3.8.3	Контроль радиационного датчика для обогрева .....	44
3.8.4	Теплый поток воздуха FeetWarm.....	45
3.8.5	Холодный поток воздуха FloorSense .....	46
3.9	Настройка датчика движения.....	47
3.9.1	Выбор датчика движения .....	48
3.9.2	Выбор настройки отсутствия .....	49
3.9.3	Настройка времени интервалов проверки .....	51
3.10	Настройка Setback.....	52
3.10.1	Настройка расписания дежурного режима .....	52
3.10.2	Ручная настройка дежурного режима .....	54
3.11	Подъемная решетка .....	55
3.12	Настройки сброса напоминания о фильтра.....	57
3.13	Очистка фильтра (не доступна) .....	58
3.13.1	Начало очистки фильтра .....	58
3.13.2	Остановка очистки фильтра .....	59
3.13.3	Сброс знака очистки .....	60
3.13.4	Сбросить знак механической неполадки .....	61
3.14	FrostWash.....	62
3.14.1	О FrostWash .....	62

3.14.2	Запуск FrostWash.....	63
3.14.3	Настройка FrostWash для наружного блока.....	63
3.14.4	Процесс Авто-FrostWash .....	64
3.14.5	Настройка FrostWash .....	65
3.14.6	Отображение работы FrostWash.....	71
3.15	Индивидуальная настройка жалюзи .....	72
3.16	Отменить индивидуальную настройку заслонки .....	74
3.17	Открытие / Закрытие жалюзи.....	75
3.18	Вентиляция .....	76
3.19	Настройка общего теплообменника.....	77
3.19.1	Ночная очистка.....	78
4.	Меню Сервис и установка .....	79
4.1	Меню установки.....	83
4.1.1	Пробный пуск .....	83
4.1.2	Выбор функции .....	84
4.1.3	Выбор термистора .....	109
4.1.4	Настройка Вход. / Выход. сигналов.....	111
4.1.5	Калибровка термистора на пульте .....	114
4.1.6	Скорость вращения вентилятора при охлаждении в состоянии Thermo-OFF .....	115
4.1.7	Скорость вращения вентилятора при нагреве в состоянии Thermo-OFF .....	116
4.1.8	Изменение адреса внутреннего блока.....	117
4.1.9	Процесс проверки адреса.....	119
4.1.10	Инициализация адреса .....	120
4.1.11	Инициализация настройки .....	122
4.1.12	Основные удаленные настройки .....	124

4.1.13	Установка приоритетов .....	127
4.1.14	Отменить контроль предварительного нагрева.....	128
4.1.15	Настройка подъемной решетки .....	129
4.1.16	Настройка при подаче питания.....	131
4.1.17	Блок для переключения дежурного режима.....	132
4.1.18	Настройка датчика утечки хладагента .....	133
4.2	Сервисное меню .....	139
4.2.1	Настройка блокировки / разблокировки операций.....	139
4.2.2	Установка пароля .....	141
4.2.3	Настройка гостиничного режима .....	143
4.2.4	Настройка параметров энергосбережения .....	143
4.2.5	Ограничение диапазона температур.....	151
4.2.6	Настройка двойной уставки.....	152
4.2.7	Настройки глав./доп. экрана .....	152
4.2.8	Настройка названия помещения.....	153
4.2.9	Ввод контактной информации .....	154
4.2.10	Настройка NFC.....	155
4.2.11	Автом. переключение охлаждение/нагрев .....	157
4.2.11.1	Включить автом. переключение .....	158
4.2.11.2	Выберите вариант переключения .....	159
4.2.11.3	Выберите ведущий внутренний блок.....	162
4.2.11.4	Рабочий вес внутреннего блока.....	163
4.2.12	Настройка системы резервного копирования (управление техническими помещениями).....	164
4.2.13	Простое обслуживание .....	171
4.3	Меню проверки .....	173
4.3.1	Проверка 1 / Проверка 2.....	174

4.3.2	Отображение истории аварийных сигналов.....	181
4.3.3	Функция отображения модели.....	182
4.3.4	Проверить печатную плату блоков .....	183
4.3.5	Самодиагностика .....	185
5.	Отображение настроек экрана МЕНЮ .....	191
5.1	Настройка даты / времени.....	193
5.1.1	Формат времени .....	194
5.1.2	Летнее время .....	195
5.1.3	Яркость индикатора работы .....	196
5.1.4	Регулировка дисплея .....	197
5.1.5	Температура .....	201
5.1.6	Настройка языка .....	203
5.1.7	Звук при касании клавиатуры.....	204
6.	Меню контактной информации .....	205
6.1	Контактная информация .....	206
7.	Поиск и устранение неисправностей .....	207
7.1	Экран пульта дистанционного управления во время аномальной работы .	208
7.2	Коды аварийного сигнала .....	209



## Общая информация

1.1	Общая безопасность .....	2
1.2	Названия и функции переключателей.....	3

## 1.1 Общая безопасность

Hitachi не может предвидеть все возможные обстоятельства, которые могут привести к потенциальной опасности.

### ОПАСНО

- **НЕ проливайте воду на пульт дистанционного управления. Это устройство оснащено электрическими деталями. Попадание воды может привести к поражению электрическим током.**
- **НЕ выполняйте электромонтажные работы самостоятельно. Обратитесь к своему дистрибьютору или дилеру Hitachi для вызова специалиста по проведению электромонтажных работ.**

### ВНИМАНИЕ

- НЕ устанавливайте внутренний блок, наружный блок, пульт и кабель в следующих местах;
  - » Там, где есть масляный пар или рассеивание масла.
  - » Рядом с источниками тепла (в серной среде).
  - » Там, где обнаруживается образование, протекание, нахождение или утечка горючего газа.
  - » Рядом с морем (в соленой среде).
  - » В кислой или щелочной среде.
- НЕ устанавливайте внутренний блок, наружный блок, пульт и кабель ближе чем в 3 метрах от излучателей электромагнитных волн (например, от медицинского оборудования). В случае, если пульт установлен в месте, где есть электромагнитное излучение, защитите пульт и кабели, накрыв их стальной коробкой и проложив кабель через металлическую трубку.
- В случае наличия электрических помех, воздействующих на источник питания внутреннего блока, установите шумовой фильтр.
- Используйте указанные кабели для подключения между внутренним блоком и пультом дистанционного управления. Неправильный выбор кабелей может привести к возникновению пожара или поражению электрическим током.

### ПРИМЕЧАНИЕ

- Специалист по установке и системе должен соблюдать местные правила или стандарты безопасности. В отсутствие местных правил применяются следующие. Международная организация по стандартизации, ISO5149 или Европейский стандарт EN378 или Японский стандарт KHK0010.
- Выполняйте электромонтажные работы в соответствии с Руководством по установке. Для проведения электромонтажных работ и проверки, выключите главный источник питания, прежде чем открывать / закрывать служебную крышку внутреннего блока. Открытие служебной крышки с включенным основным электропитанием может привести к поражению электрическим током.

- Предполагается, что устройство дистанционного управления будет использоваться и обслуживаться англоговорящими людьми. Если это не так, то клиент должен установить сигналы безопасности, такие как рабочие знаки на родном языке персонала, не говорящего по-английски.
- Это руководство следует рассматривать как неотъемлемую часть оборудования для кондиционирования воздуха.
- Это устройство должно использоваться только взрослыми или ответственными лицами, которые прошли соответствующую подготовку или получили инструкции по правильному и безопасному обращению.
- Следите, чтобы дети не играли с устройством.
- Важно: перед использованием этого пульта дистанционного управления следует прочитать и понять это руководство.

Если у вас возникли вопросы, обратитесь к дистрибьютору или дилеру Hitachi.

## 1.2 Названия и функции переключателей

На рисунке ниже показаны все указания для справки. В процессе работы внешний вид дисплея может быть другим.

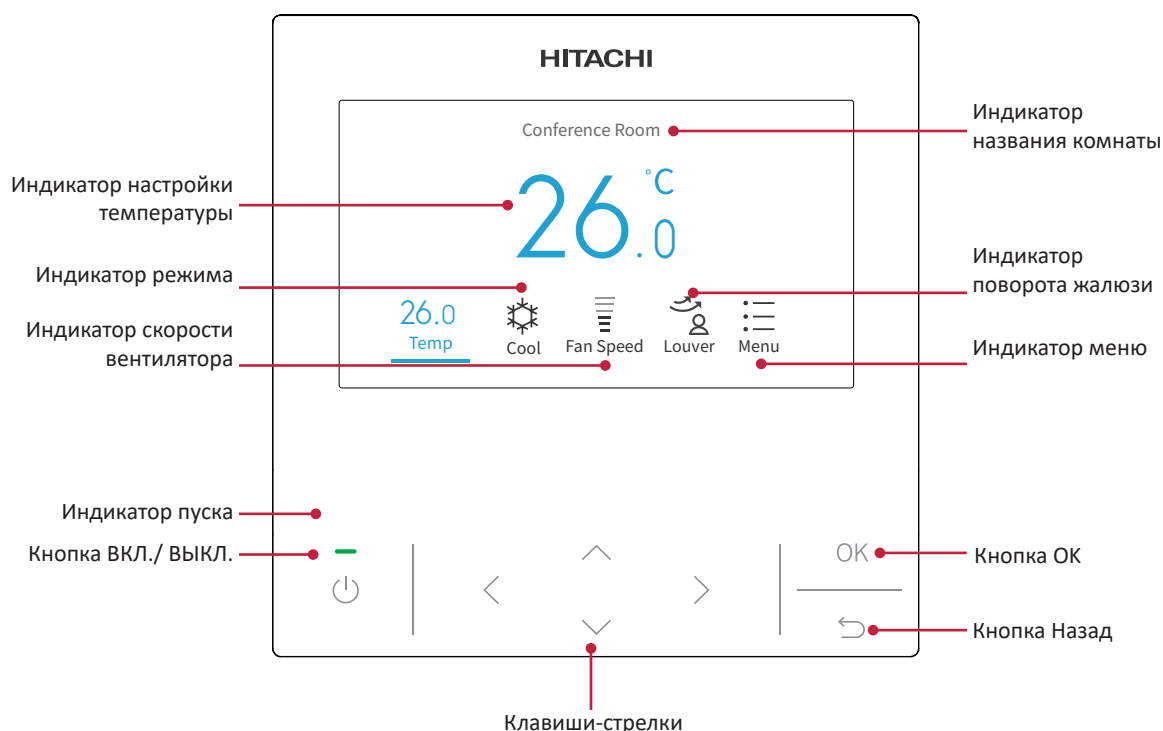

### **i** ПРИМЕЧАНИЕ

- Подсветка выключается через 15 секунд после последней операции. При нажатии любой кнопки включается подсветка. (Кнопка включения подсветки не работает).
- На кнопки следует нажимать, слегка надавливая пальцем.
- Не нажимайте на кнопки острыми предметами, такими, например, как ручки. Это может повредить пульт.



## Работа

2.1	Выполнение Пуска / Остановка.....	5
2.2	Базовые операции .....	6
2.3	Режим работы .....	9
2.4	Настройки температуры.....	10
2.5	Скорость вентилятора .....	11
2.6	Направление поворота жалюзи .....	12
2.7	Описание значков.....	13

## 2.1 Выполнение Пуска / Остановка

Нажмите «» (Пуск / Останов). Индикаторная лампа пуска будет вкл./ выкл., и операция будет запущена или остановлена соответствующим образом.

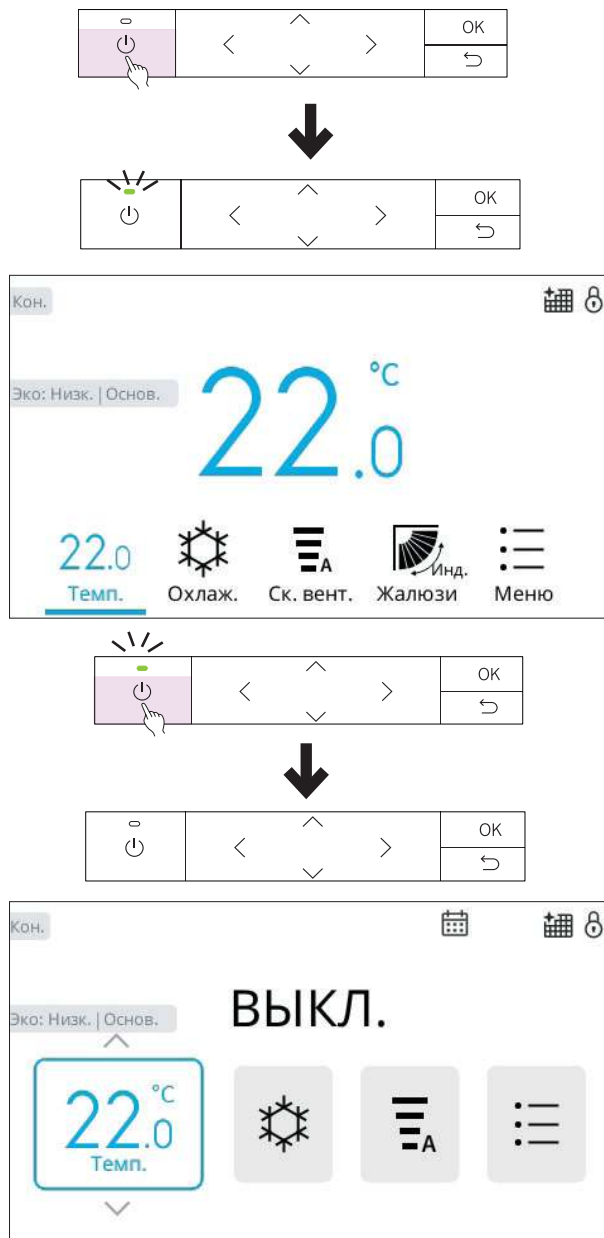

### ПРИМЕЧАНИЕ

- После ввода настроек температуры и объема воздуха на проводном пульте они применяются к блокам. Последние настройки остаются отображенными на пульте, и нет необходимости устанавливать их снова.
- Когда работа в режиме нагрева прекращается, внутренние блоки могут продолжать работать в режиме вентилятора в течение примерно 2 минут.

## 2.2 Базовые операции

### 1 Проводной пульт ВКЛ.

Подождите несколько секунд, чтобы пульт подключился к внутренним блокам или к другому пульту, который может быть подключен к тому же внутреннему блоку.

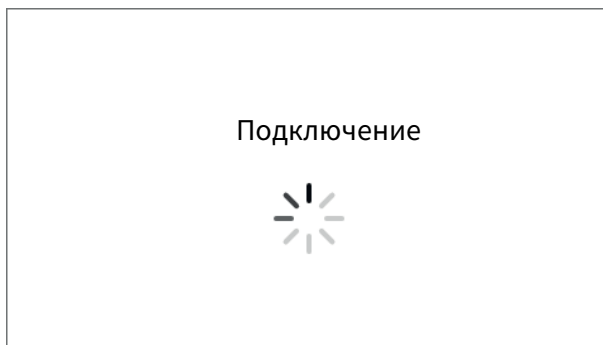

### 2 Кондиционер ВЫКЛ.

Когда кондиционер ВЫКЛ., нажмите «<» или «>» для переключения:  
«Температура» ↔ «Режим» ↔ «Скорость вентилятора» ↔ «Меню».

✓ Температура



✓ Режим



✓ Скорость вентилятора

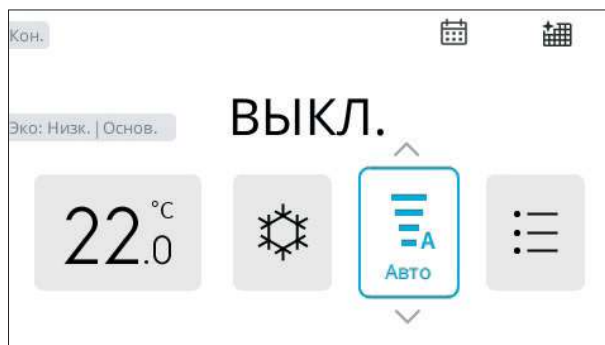

✓ Меню



3 Кондиционер ВКЛ.

Когда кондиционер ВКЛ., нажмите «<» или «>» для переключения:

«Температура» ↔ «Режим» ↔ «Скорость вентилятора» ↔ «Жалюзи» ↔ «Меню».

✓ Температура



✓ Режим



✓ Скорость вентилятора



✓ Жалюзи



✓ Меню

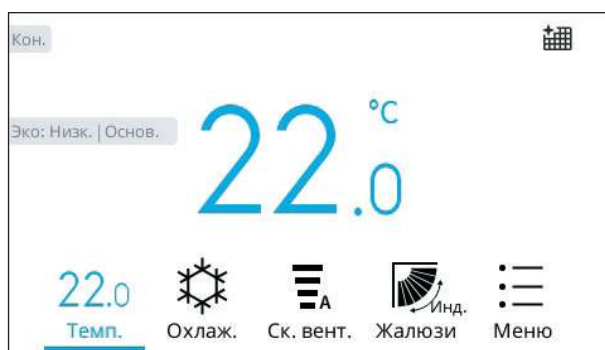

## 2.3 Режим работы

Режим нагрева доступен только в том случае, если внутренний блок поддерживает охлаждение и нагрев. Аппарат только с охлаждением не поддерживает нагрев.

### Настройка режима работы

1 Нажмите «<» или «>» и выберите «Режим».



2 Установите режим работы с помощью «^» или «v». Режим работы переключается в следующем порядке:

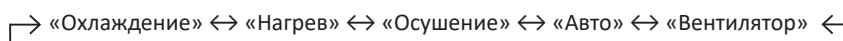

Если в автоматическом режиме выбрана двойная уставка, можно выбрать как уставку охлаждения, так и уставку нагрева. В режиме автоматического охлаждения/нагрева настройка температуры по умолчанию управляется следующим образом при изменении режима работы:

- Режим работы переключается с режима охлаждения на режим нагрева: Настройка температуры = настройка температуры нагрева -1°C
- Режим работы переключается с режима нагрева на режим охлаждения: Настройка температуры = заданная температура охлаждения +1°C

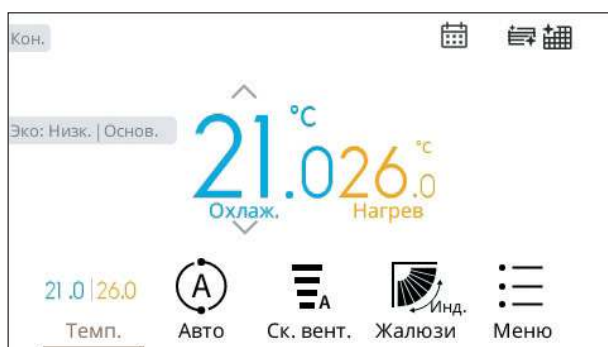

### ПРИМЕЧАНИЕ

Для режима «Авто» требуется настройка выбора функции. Для получения подробной информации свяжитесь с вашим дистрибьютором или дилером.

## 2.4 Настройки температуры

1 Нажмите «<» или «>» и выберите «Температура».



2 При нажатии на «^», температура увеличивается с шагом 0,5°C до максимального значения 30°C.

При нажатии на «v», температура уменьшается с шагом 0,5°C.

3 Охлаждение, осушение, работа вентилятора: минимально 19°C.

4 Режим нагрева: минимально 17°C.

### ПРИМЕЧАНИЕ

- В зависимости от типа и настройки внутреннего блока может оказаться невозможным установить температуру на 0,5°C (1°F).
- Макс. / мин. температура может отличаться в зависимости от типа внутреннего блока.
- Пределы минимальной и максимальной заданной температуры можно настроить, выбрав нижний предел охлаждения и верхний предел нагрева в режиме «Выбор функции».
- Когда выбрана функция «Автоматический сброс заданной температуры», температура автоматически возвращается к предварительно установленной после изменения заданного значения температуры.
- Свяжитесь со своим дистрибьютором для получения подробной информации о функциях «Автоматический сброс заданной температуры» и «Нижнее предельное значение охлаждения и верхнее предельное значение нагрева для заданной температуры».

## 2.5 Скорость вентилятора

1 Нажмите «<» или «>» и выберите «Скорость вентилятора».







2 При нажатии «^» или «v» скорость вентилятора будет изменена следующим образом.





### ПРИМЕЧАНИЕ

- В режиме осушения скорость вентилятора автоматически изменяется на «НИЗКАЯ» и не может быть изменена на другую. (В это время «НИЗКАЯ» НЕ отображается на ЖК-экране. На нем отображается текущее состояние настройки).
- Некоторые настройки скорости вентилятора, такие как «ВЫСОК. 2» или «АВТО» могут быть недоступны для внутренних блоков некоторых типов.

## 2.6 Направление поворота жалюзи

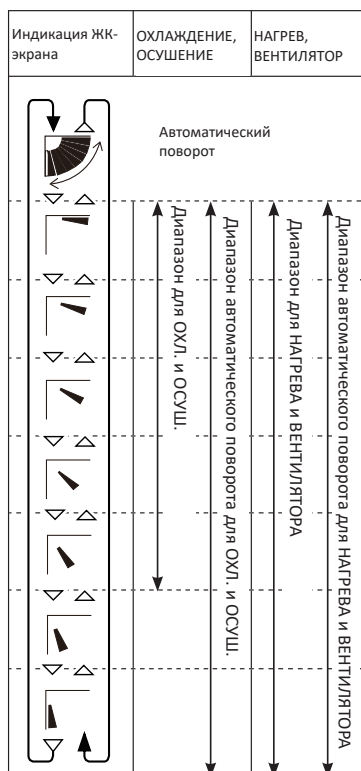
- 1 Нажмите «» (Вкл. / Выкл.). Убедитесь, что включена подача питания. Нажмите «» или «» и выберите «Жалюзи».
- 2 При нажатии «» или «», направление поворота жалюзи изменяется, как показано на диаграмме ниже, и направление разных типов жалюзи отображается по-разному.



 : Будет запущена операция автоматического поворота. В это время значок жалюзи на ЖК-экране будет постоянно двигаться.

### ПРИМЕЧАНИЕ

- Для внутреннего блока без механизма автоматической работы жалюзи индикация «Жалюзи» НЕ отображается на ЖК-экране.
- Угол воздушного потока является различным для каждого типа внутреннего блока. См. подробную информацию в каждом Руководстве по эксплуатации внутреннего блока.
- Положение жалюзи на ЖК-экране и его фактическое положение могут не совпадать во время автоматического поворота. Чтобы зафиксировать положение жалюзи, установите нужный угол после проверки положения на ЖК-экране.
- Жалюзи может НЕ остановиться сразу же после нажатия кнопки.

## 2.7 Описание значков

Состояние пульта дистанционного управления отображается на рабочем экране.

### ПРИМЕЧАНИЕ

- Он может не отображаться в зависимости от типа используемого наружного или внутреннего блока.
- Если имеется несколько состояний, сначала отображается значок с более высоким приоритетом.

№	Значок	Описание
1		Установлен таймер расписания.
2		Установите текущее время. Работа таймера расписания невозможна.
3		Установлен таймер выключения.
4		Установлена блокировка работы.
5		Отображается при использовании центрального пульта. Дистанционное управление ограничено.
6		Требуется промыть теплообменник.
7		Требуется очистить воздушный фильтр.
8	Кондиционер	Операция кондиционирования выполняется.
	Вентиляция	
9	Полная вентиляция нагрева. Автоматическая вентиляция Нормальная вентиляция	Вентиляция, автоматическая вентиляция, полная вентиляция нагрева и нормальная вентиляция работают.
10	 ** °C	Отображает комнатную температуру. (*1)
11	SAG	Подъемная решетка расположена неправильно.
12	Экстренная эксплуатация	Выполняется аварийная операция.
13	Setback	Когда включена работа в дежурном режиме, и ключ-карта удалена (когда никого нет). (*2)
14	Очистка	Продувка в ночное время.
15	Дежурный режим остановлен	Дежурный режим остановлен.
16	Датчик движения включен	Указывает на экономию мощности за счет управления датчиком движения во время работы или остановки.
17	Датчик радиации	Чтобы эффективно обогревать комнату при низкой температуре излучения, направление и скорость потока воздуха регулируются автоматически.

№	Значок	Описание
18	Ограничение сдвига уставки охлаждения	Для предотвращения слишком низкой температуры воздуха на выходе из внутреннего блока.
19	Уровень снижения шума	Установлено управление снижением шума при работе наружного блока.
20	FrostWash завершен	Указывает на выполнение программы FrostWash.
21	Температура внутреннего блока выше диапазона, функция FrostWash остановлена	Если температура в помещении выходит за пределы диапазона от 15°C до 30°C, FrostWash прекращается, и отображается отмена.
22	Температура наружного блока выше диапазона, функция FrostWash остановлена	Если температура наружного воздуха выходит за пределы диапазона от 1°C до 43°C, FrostWash прекращается, и отображается отмена.
23	Энергосбережение Энергосбережение: Низ. Энергосбережение: Сред. Энергосбережение: Высокая	Устанавливается либо управление производительностью наружного блока и управление вращением внутреннего блока, либо управление прерывистым режимом работы.
24	Внешнее сохранение	Управление производительностью наружного блока устанавливается на центральном пульте или наружном блоке. Он не горит, когда управление вращением внутреннего блока или управление прерывистым режимом работы установлено на пульте дистанционного управления.
25	Основной	Установлен основной пульт дистанционного управления. Использует этот пульт дистанционного управления для установки основных настроек энергосбережения. При использовании одиночного блока эта информация не отображается.
26	Вспомогательный	Установлен вспомогательный пульт дистанционного управления. За исключением некоторых функций, вспомогательный пульт дистанционного управления не может быть настроен на энергосбережение.
27	! Вспомогательный	Это не основной пульт дистанционного управления. Элементы управления, связанные с энергосбережением и снижением шума при работе, могут работать неправильно.
28	Быстрый	Работа в быстром режиме.
29	Другой пульт дистанционного управления находится в режиме охлаждения/нагрева	Когда режим работы, установленный с пульта дистанционного управления, отличается от режима работы наружного блока, индикатор мигает. Индикатор мигает, когда «охлаждение» установлено с пульта дистанционного управления, а режим работы наружного блока - «нагрев».
30	Аварийный нагрев → Код аварийного сигнала: **	Выполняется управление аварийным нагревом. ** указывает код аварийного сигнала.
31	* Блок автоматической очистки * Механическая неисправность * Проверить блок	Указывает на ошибку, связанную с блоком автоматической очистки фильтра.

№	Значок	Описание
32	✱ Очистка фильтра	Фильтр очищается автоматически.
33	Проверить	Указывает на неисправность теплоаккумулятора.
34	Пред. нагрев	Компрессор не может работать, потому что идет его предварительный нагрев.
35	Горячий запуск	Подготовка к работе в режиме нагрева.
36	Оттаивание	Во время размораживания загорается индикатор размораживания, и внутренний вентилятор останавливается. При остановке процесса во время операции размораживания, световой индикатор выполнения действия или индикатор работы гаснут, но операция продолжается и останавливается после завершения размораживания.
37	Термоаккумулятор	Он не может работать из-за продолжительности работы теплоаккумулятора.
38	Сбор пыли **_**	Требуется провести сбор пыли в пылесборнике блока автоматической очистки фильтра. **_** указывает блок, где проводится сборка.
39	Центральное управление	Отображается при использовании центрального пульта. Работа пульта дистанционного управления ограничена.
40	Время до выключения (ч)	Время, оставшееся до выключения таймера при отображении гостиничного режима.
41	Приоритет	Отображается на основном пульте дистанционного управления только в рабочем режиме или при наличии приоритетной настройки рабочего режима и заданной температуры. В это время на вспомогательном пульте дистанционного управления загорается рабочий предел, а изменение режима работы и настройки температуры на вспомогательном пульте дистанционного управления ограничено.
42	Ограничение	Отображается на вспомогательном пульте дистанционного управления только в том случае, если задан режим работы или установлен приоритет настройки температуры.

## ПРИМЕЧАНИЕ

- (\*1): Зависит от настроек пульта дистанционного управления.
- (\*2): По умолчанию установлено охлаждение: заданная температура +2,5°C, нагрев: заданная температура -2,5°C.
- Если вы хотите изменить значение коррекции для этой операции дежурного режима, обратитесь к дистрибьютору для получения более подробной информации.

## Меню функций

3.1	Настройка простого таймера.....	19
3.2	Настройка графика работы .....	21
3.2.1	Настройка дня и времени в расписании .....	21
3.2.2	Настройка включения / отключения расписания.....	24
3.2.3	Настройка расписания выходных дней .....	25
3.2.4	Сброс настроек .....	26
3.3	Настройка энергосбережения.....	27
3.3.1	Настройка режима энергосбережения .....	28
3.3.2	Настройка включения / выключения энергосбережения .....	29
3.3.3	Настройка уровня режима энергосбережения .....	30
3.4	Ночной тихий режим.....	31
3.5	Настройка расписания Энергосбережение / Ночной тихий режим.....	32
3.5.1	Настройка дня и времени в расписании.....	34
3.5.2	Настройка включения / отключения расписания.....	36
3.6	Дисплей энергопотребления.....	38
3.7	Настройка функции повышения мощности (БЫСТРЫЙ РЕЖИМ).....	41
3.8	Настройка функции «Комфорт» .....	42
3.8.1	Функция нежная прохлада.....	42
3.8.2	Положение жалюзи в режиме охлаждения/обогрева.....	43
3.8.3	Контроль радиационного датчика для обогрева .....	44
3.8.4	Теплый поток воздуха FeetWarm.....	45
3.8.5	Холодный поток воздуха FloorSense .....	46
3.9	Настройка датчика движения.....	47
3.9.1	Выбор датчика движения .....	48

3.9.2	Выбор настройки отсутствия .....	49
3.9.3	Настройка времени интервалов проверки .....	51
3.10	Настройка Setback.....	52
3.10.1	Настройка расписания дежурного режима .....	52
3.10.2	Ручная настройка дежурного режима .....	54
3.11	Подъемная решетка .....	55
3.12	Настройки сброса напоминания о фильтра .....	57
3.13	Очистка фильтра (не доступна) .....	58
3.13.1	Начало очистки фильтра .....	58
3.13.2	Остановка очистки фильтра .....	59
3.13.3	Сброс знака очистки .....	60
3.13.4	Сбросить знак механической неполадки .....	61
3.14	FrostWash .....	62
3.14.1	О FrostWash .....	62
3.14.2	Запуск FrostWash.....	63
3.14.3	Настройка FrostWash для наружного блока.....	63
3.14.4	Процесс Авто-FrostWash .....	64
3.14.5	Настройка FrostWash .....	65
3.14.6	Отображение работы FrostWash.....	71
3.15	Индивидуальная настройка жалюзи .....	72
3.16	Отменить индивидуальную настройку заслонки .....	74
3.17	Открытие / Закрытие жалюзи.....	75
3.18	Вентиляция .....	76
3.19	Настройка общего теплообменника.....	77
3.19.1	Ночная очистка.....	78

## ПРИМЕЧАНИЕ

- В зависимости от типа, конфигурации и состояния использования внутреннего блока некоторые функции не могут быть установлены.
- Если отображается функция со знаком «☹», это означает, что функция не поддерживается, и настройка отключена.

### Отображение меню функций

- 1 Выберите «Меню функций» и нажмите «ОК». Откроется экран «Меню функций».
- 2 Нажмите «^» или «v», чтобы выбрать элемент для настройки, и нажмите «ОК». Нажмите «↶», чтобы вернуться к экрану «Меню».

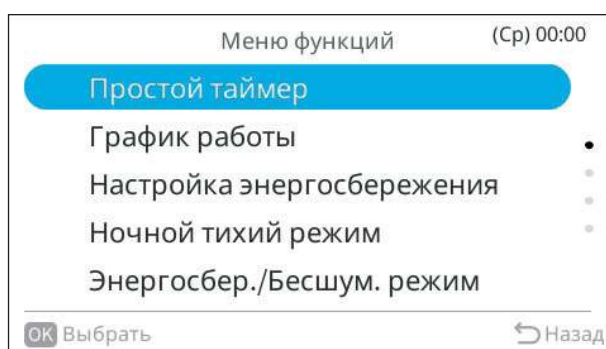

Если экран «Меню» остается неизменным в течение примерно 10 минут, экран возвращается к начальному экрану.

Некоторые настройки сохраняются даже при выключении питания.

## 3.1 Настройка простого таймера

Эта функция используется для запуска или остановки работы блока в установленное время.

Таймер может быть установлен на «Не используется», «Один раз» или «Каждый день».

### ПРИМЕЧАНИЕ

- Если выбрано «Один раз» в настройке работы таймера, содержание настройки автоматически изменяется на «Не используется» после одной операции таймера.
- Не устанавливайте одинаковое время для обоих таймеров ВКЛ. / ВЫКЛ.
- Работа по расписанию (остановка) невозможна, пока дистанционное управление запрещено.
- Когда отображается  запланированная операция (остановка) недоступна.
- См. «5.1 Настройка даты / времени», чтобы установить дату и время.

### Установка простого таймера.

- 1 Выберите «Простой таймер» на экране «Меню функций» и нажмите «ОК». Если текущее время еще не установлено, отображается экран настройки «Настройка даты / времени».

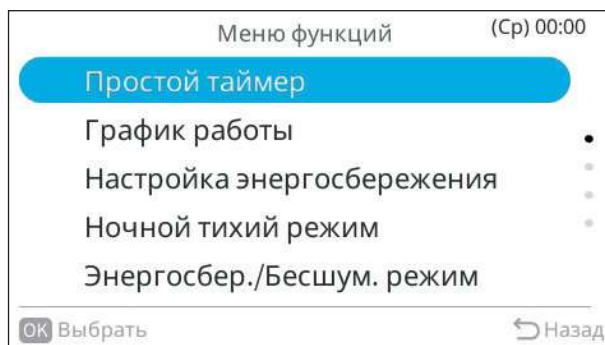

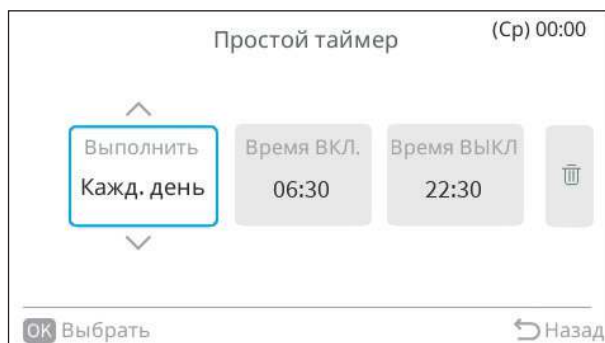

- 2 Нажмите «<>» или «>>» для выбора элемента настройки: «Выполнить» ↔ «Время ВКЛ.» ↔ «Время ВЫКЛ.» ↔ «».

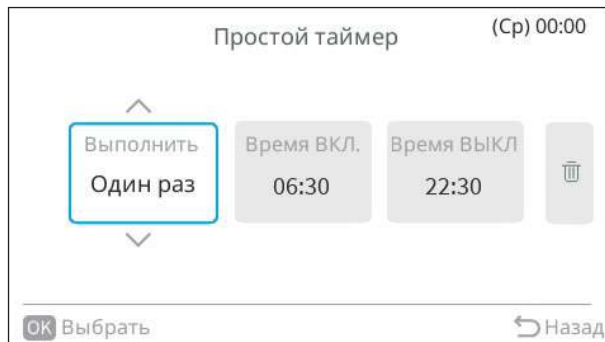

- 3 Нажмите «^» или «v», чтобы установить данные каждой настройки для выбранных элементов. После настройки нажмите «↵», чтобы подтвердить настройки и вернуться к экрану «Меню функций».

- Когда выбрано «Выполнить», нажимайте «^» или «v» для переключения элементов настройки следующим образом: «Не используется» ↔ «Один раз» ↔ «Каждый день».



- Когда выбрано «Время ВКЛ.» или «Время ВЫКЛ.», время настройки можно изменять с 30-минутным шагом, нажимая «^» или «v». Если вы нажмете и будете удерживать «^» или «v», число будет непрерывно увеличиваться или уменьшаться.
- При выборе «» и выборе «OK» отображается экран подтверждения. Выберите «Да» и нажмите «OK», чтобы сбросить настройку «Простой таймер», и экран вернется к шагу 2.

Если вы выберете «Отмена», экран все равно вернется к шагу 2.

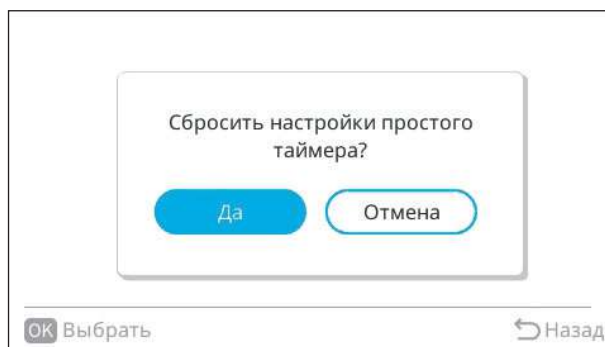

## 3.2 Настройка графика работы

Эта функция используется для запуска или остановки работы блока в установленное время.

Температуру можно установить во время работы.

График работы можно установить до 5 раз в день в каждый день недели.

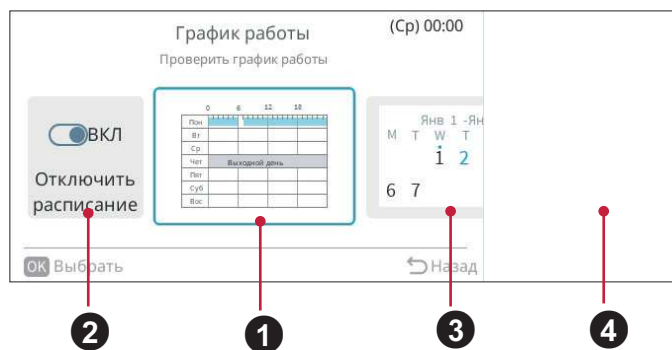

### 1 График настройки дня и времени «3.2.1 Настройка дня и времени в расписании»

- Можно установить желаемое время и температуру.
- Можно сохранить до 5 графиков в день.

### 2 Настройка включения / отключения расписания «3.2.2 Настройка включения / отключения расписания»

- Эта функция временно запрещает запуск расписания.
- Если расписание отключено, операция по расписанию не выполняется
- Эта настройка обычно применяется во время длительного отпуса.

### 3 Настройка расписания выходных дней «3.2.3 Настройка расписания выходных дней»

- Выходные дни можно установить за неделю.
- В дни, установленные как выходные, запланированная операция не выполняется только в течение одного дня.
- Эта настройка используется для нерегулярных выходных дней, например, праздники.

### 4 Сброс настроек «3.2.4 Сброс настроек»

- Настройки дня / времени в расписании и настройки выходных будут удалены.

### 3.2.1 Настройка дня и времени в расписании

#### ПРИМЕЧАНИЕ

- Работа по расписанию (остановка) невозможна, пока дистанционное управление запрещено.
- Когда отображается  запланированная операция (остановка) недоступна.
- См. «5.1 Настройка даты / времени», чтобы установить дату и время.

## Установите день и время в расписании

- 1 Выберите «График работы» на экране «Меню функций» и нажмите «ОК».
  - Если текущее время не установлено, отображается экран настройки «Настройка даты / времени».
  - Если расписание или выходные дни не установлены, отображается Шаг 3.

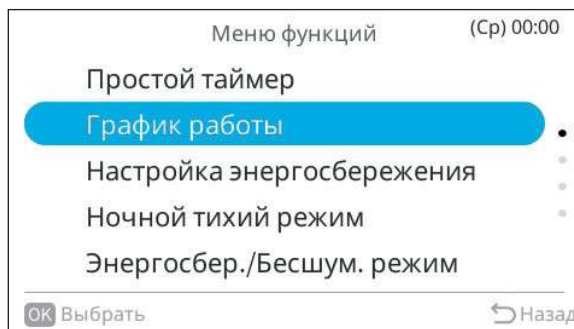

- 2 Нажмите «<>» или «>>», чтобы выбрать «Проверить график работы», и нажмите «ОК».





- 3 Выберите день недели (с понедельника по воскресенье), который нужно установить, с помощью «^» или «v» и нажмите «ОК».

- ■ (работа) и □ (остановка) отображаются на ЖК-экране.
- Чтобы скопировать настройки предыдущего дня, одновременно нажмите «<>» и «ОК».



- 4 Нажмите «^» или «v», чтобы выбрать таймер расписания с № 1 по № 5, и нажмите «<>» или «>>», чтобы выбрать «Время ВКЛ.» ↔ «Время ВЫКЛ.» ↔ «Настройка температуры» ↔ «□». Нажимая «^» или «v», можно установить «Время ВКЛ./ ВЫКЛ.» и «Настройка температуры».

- Нажмите и удерживайте «^» или «v», чтобы легко увеличить или уменьшить данные.
- Для каждого дня недели можно установить 5 различных таймеров расписания (максимум).
- Нажмите «ОК», чтобы отобразить экран настройки расписания для следующего дня недели.

- Выберите «» и нажмите «ОК», чтобы удалить настройки «Время ВКЛ.», «Время ВЫКЛ.» и «Заданная температура».
- Нажмите «», чтобы вернуться к Шагу 3.

Расписание на понедельник (Ср) 00:00

	Время ВКЛ.	~	Время ВЫКЛ.	Заданная температура	
1	07:00	~	13:00	21.5 °C	
2	13:00	~	20:00	20.5 °C	
3	20:00	~	00:00	22.0 °C	
4	00:00	~	06:00	23.0 °C	
5	-- : --	~	-- : --	-- °C	

Для настройки нажмите стрелки вверх и вниз  Назад

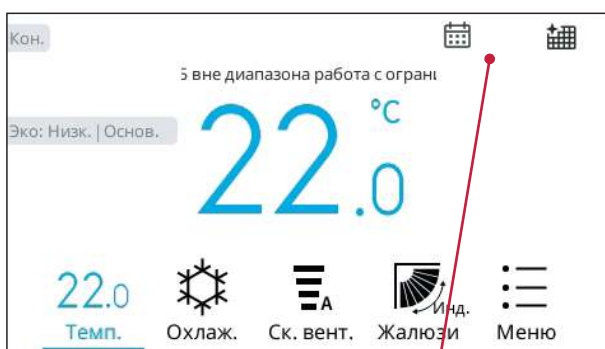

Отображаемый значок указывает на то, что управление расписанием установлено и активировано.

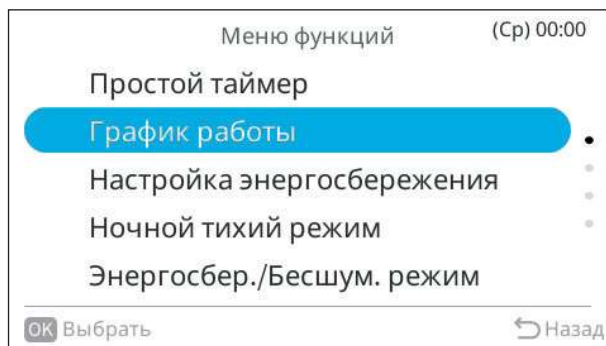

## 3.2.2 Настройка включения / отключения расписания

- 1 Выберите «График работы» на экране «Меню функций» и нажмите «OK».
  - Если текущее время не установлено, отображается экран настройки «Настройка даты / времени».
  - Если расписание или выходные дни не установлены, отображается Шаг 3.



- 2 Нажмите «<» или «>», чтобы выбрать «Включить / отключить расписание» и нажмите «OK».
  - Когда расписание включено, отображается экран подтверждения «Отключить расписание». Когда расписание выключено, отображается экран подтверждения «Включить расписание».



- 3 Выберите «Да», нажимая «<» или «>», и нажмите «OK».
  - ✓ Подтвердите настройку включения / выключения расписания и вернитесь к Шагу 2.
  - ✓ Экран  включается, когда расписание включено.
  - ✓ Экран  выключается, когда расписание отключено.

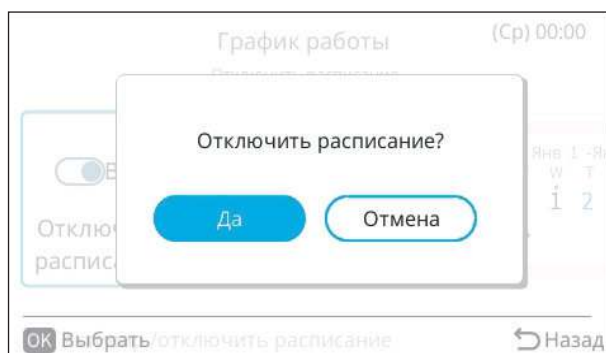

## 3.2.3 Настройка расписания выходных дней

### ПРИМЕЧАНИЕ

При установке выходных дней индикатор установки расписания  выключается.

- Выберите «График работы» на экране «Меню функций» и нажмите «ОК».

  - Если текущее время не установлено, отображается экран настройки «Настройка даты / времени».
  - Если расписание или выходные дни не установлены, отображается Шаг 3.

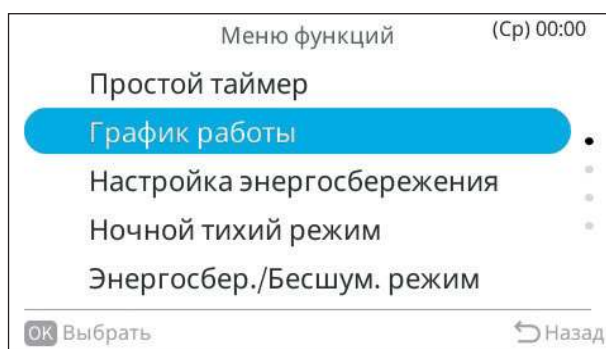

- Нажмите «<>» или «>>», чтобы выбрать «Проверить настройки выходных дней», и нажмите «ОК».

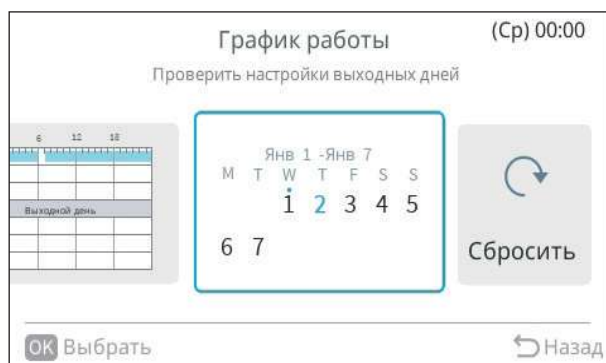

- Выберите день недели (с понедельника по воскресенье), который нужно установить как выходной, нажав «^» «v» «<» или «>».

Нажмите «ОК», чтобы выбрать «Настройки выходных дней» или «Отмена».

«•» обозначает текущий день недели.

«O» обозначает выходной день, который нужно выбрать.

«●» обозначает уже установленный выходной.

Нажмите «↵», чтобы подтвердить настройки и вернуться к Шагу 2.

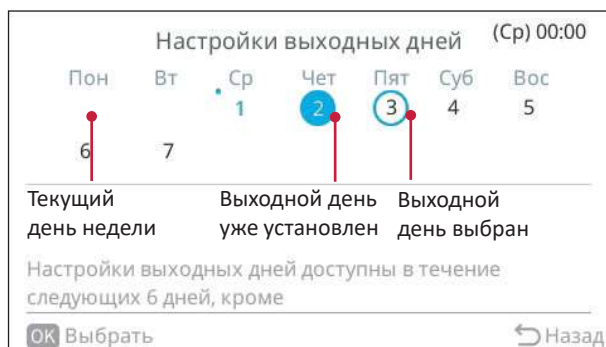

## 3.2.4 Сброс настроек

1 Выберите «График работы» на экране «Меню функций» и нажмите «ОК».

- Если текущее время не установлено, отображается экран настройки «Настройка даты / времени».
- Это меню для сброса графиков доступно, только если были выполнены некоторые настройки.

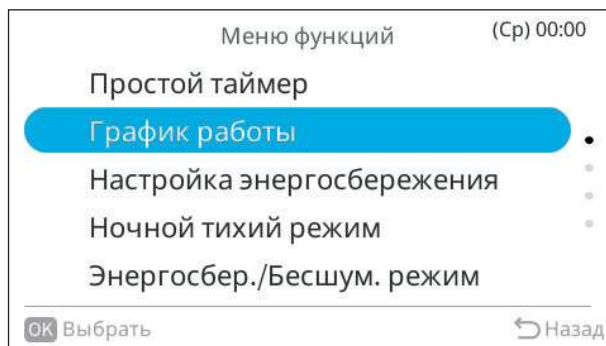

2 Нажмите «<>» или «>>», чтобы выбрать «Сбросить все», и нажмите «ОК».

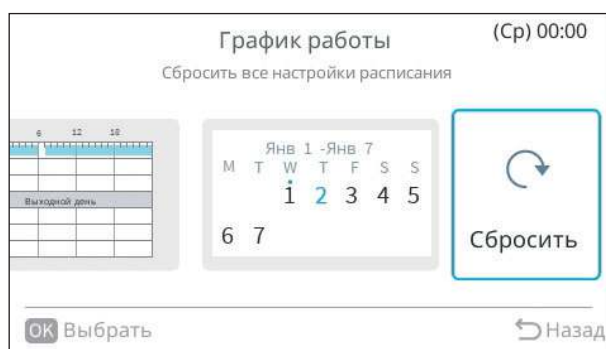

3 Выберите «Да», нажимая «<>» или «>>», и нажмите «ОК».

Произойдет сброс всех настроек расписания и выходных дней, и экран возвращается к Шагу 3 «3.2.1 Настройка дня и времени в расписании».

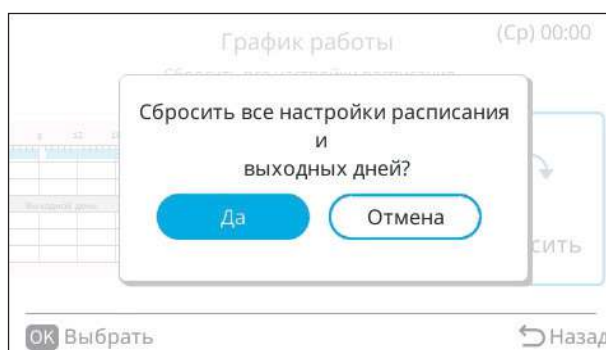

## 3.3 Настройка энергосбережения

№	Элемент	Описание
①	Регулировка производительности	Ограничивает мощность наружного блока для нагрева и охлаждения, чтобы уменьшить рабочий ток системы в соответствии с настройкой управления мощностью. Установите режим управления и уровень энергосбережения с соответствующими значениями.
②	Контроль чередования	Выполните блокировку взаимосвязанных внутренних блоков одной и той же системы наружного блока и последовательно переключайтесь на работу ВЕНТИЛЯТОРА. Установите режим управления и время работы вентилятора.
③	Периодическая проверка	Режимы охлаждения / нагрева и вентилятора повторяются с установленным интервалом. Установите уровень энергосбережения.
④	Нет настроек	Режим энергосбережения не поддерживается.

### ПРИМЕЧАНИЕ

- Для получения подробной информации о настройках управления производительностью см. «4.2.4 Настройка параметров энергосбережения» в данном руководстве.
- Режим энергосбережения, который можно переключить, различается в зависимости от типа наружного или внутреннего блока.
- Ниже перечислены режимы энергосбережения, которые можно переключать в соответствии с экранами «Главный / Дополнительный».
  - » Главный экран - режим энергосбережения можно переключать с ① на ④.
  - » Дополнительный экран - режим энергосбережения не может быть переключен. Режим энергосбережения вспомогательного экрана синхронизируется с режимом основного пульта дистанционного управления той же системы наружного блока.
- Когда режим энергосбережения - «Контроль чередования в помещении», уровень энергосбережения не может быть изменен.
- Когда режим энергосбережения - «Нет настроек», включение / выключение энергосбережения и уровень энергосбережения не могут быть изменены.
- Когда режим энергосбережения - «Управление производительностью наружного блока» и используется дополнительный экран, включение / выключение энергосбережения и уровень энергосбережения не могут быть изменены.
- Когда режим энергосбережения переключается, энергосбережение ВКЛ. / ВЫКЛ. устанавливается на ВЫКЛ.
- При использовании функции энергосбережения мощность охлаждения и нагрева может снизиться.
- Более детализированные параметры можно изменить с пульта дистанционного управления.

## 3.3.1 Настройка режима энергосбережения

- 1 Выберите «Настройка энергосбережения» на экране «Меню функций» и нажмите «ОК».

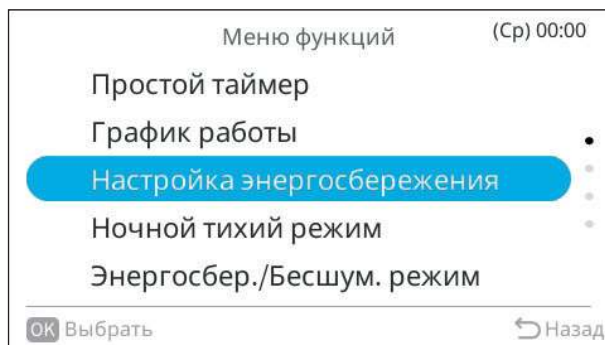

- 2 Нажмите «^» или «v», чтобы выбрать «Выбор режима» и нажмите «ОК».



- 3 При нажатии «^» или «v» элемент изменится следующим образом:

«Нет настроек» ↔ «Регулировка производительности» ↔ «Контроль чередования» ↔ «Периодическая работа».

Выберите режим энергосбережения и нажмите «ОК», чтобы подтвердить настройку.

Нажмите «↶», чтобы вернуться к экрану «Настройка энергосбережения».

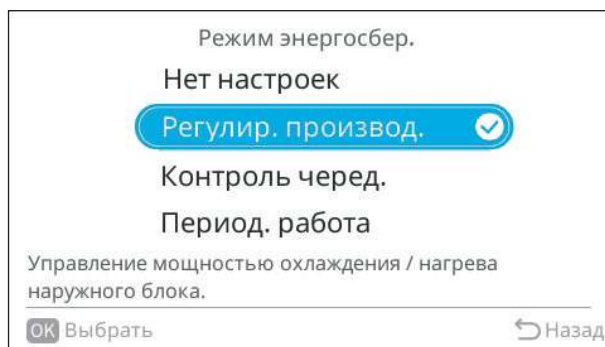

## 3.3.2 Настройка включения / выключения энергосбережения

- 1 Выберите «Настройка энергосбережения» на экране «Меню функций» и нажмите «ОК».

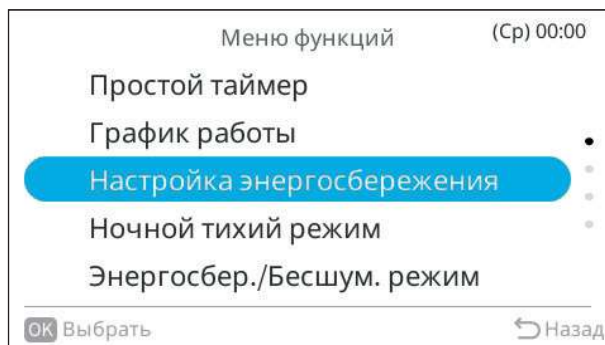

- 2 Нажмите «^» или «v», чтобы выбрать «ВКЛ. / ВЫКЛ.» и нажмите «ОК».

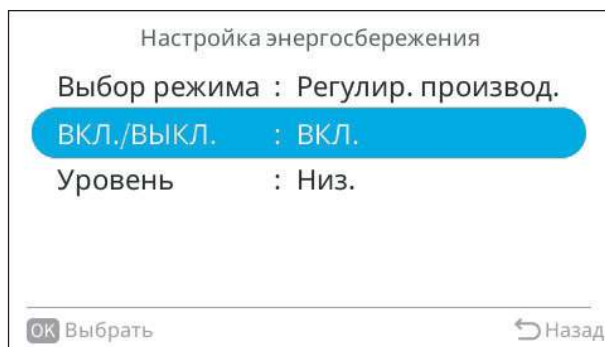

- 3 Нажмите «^» или «v», чтобы выбрать «ВКЛ.» и нажмите «ОК». Нажмите «↶», чтобы вернуться к экрану «Настройка энергосбережения».

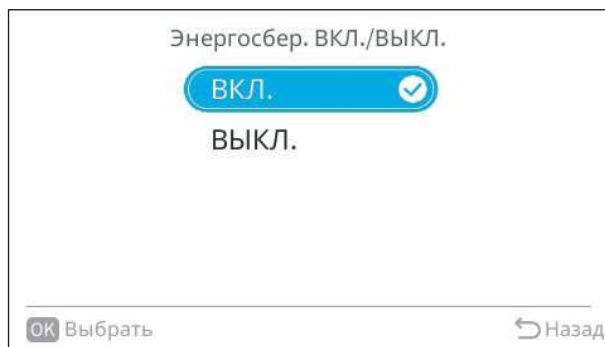

Когда энергосбережение включено, отображается уровень, указывающий на настройку энергосбережения.

## 3.3.3 Настройка уровня режима энергосбережения

- 1 Выберите «Настройка энергосбережения» на экране «Меню функций» и нажмите «ОК».

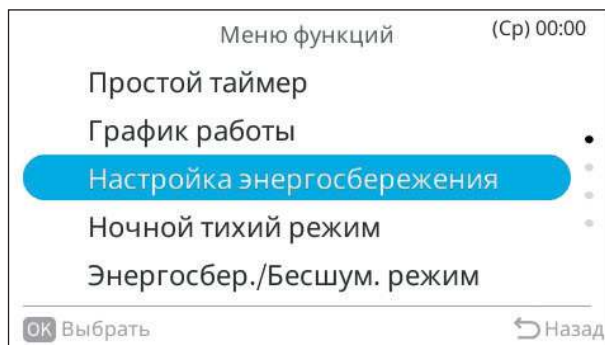

- 2 Нажмите «^» или «v», чтобы выбрать «Уровень» и нажмите «ОК».

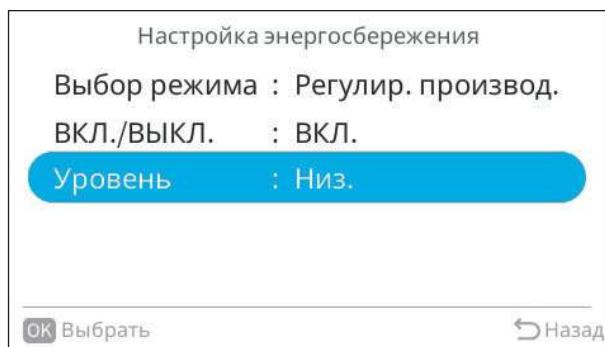

- 3 При нажатии «^» или «v» уровень энергосбережения изменится следующим образом: «Низкий» ↔ «Сред.» ↔ «Выс.».

Выберите уровень и нажмите «ОК».

Нажмите «←», чтобы вернуться к экрану «Настройка энергосбережения».

Возможно, вы не сможете выбрать более детализированные параметры в настройках энергосбережения.

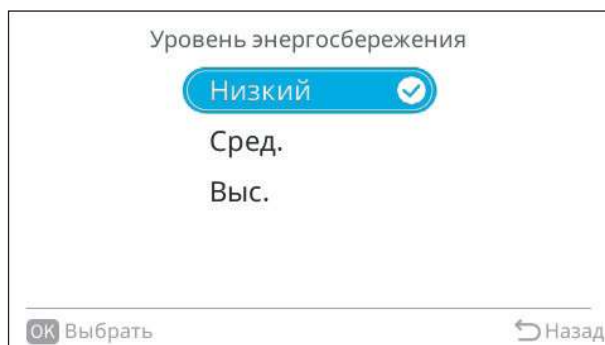

## 3.4 Ночной тихий режим

Эта функция ограничивает рабочий шум наружного блока.

### ПРИМЕЧАНИЕ

- Настройку нельзя произвести, если вспомогательный пульт дистанционного управления или наружный блок не поддерживает режим энергосбережения.
- Можно изменить настройку функции снижения рабочего шума наружного блока, выполнив следующие действия.

Настройки пульта дистанционного управления	Название настройки наружного блока
Без настройки	Нет настроек
Низ.	Настройка 1
Сред.	Настройка 2
Высокая	Настройка 3

» Чтобы узнать значение снижения шума, обратитесь к соответствующему местному дистрибьютору.

- При использовании настройки снижения рабочего шума мощность охлаждения и нагрева может снизиться.

1 Выберите «Ночной тихий режим» на экране «Меню функций» и нажмите «ОК».

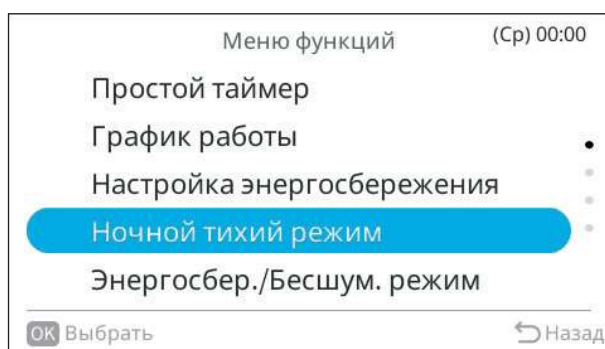

2 При нажатии «^» или «\» уровень изменится следующим образом:

«Без настр.» ↔ «Низкий» ↔ «Средний» ↔ «Высокий».

Выберите уровень и нажмите «ОК».

Нажмите «↶», чтобы вернуться к экрану «Меню функций».



## 3.5 Настройка расписания Энергосбережение / Ночной тихий режим

Эта функция запускает и останавливает управление режимом энергосбережения и снижением шума в запланированное время.

График работы режима энергосбережения / тихого ночного режима можно установить до 5 раз в день в каждый день недели.

График энергосбережения управляет графиком, установленным в настройке режима энергосбережения.

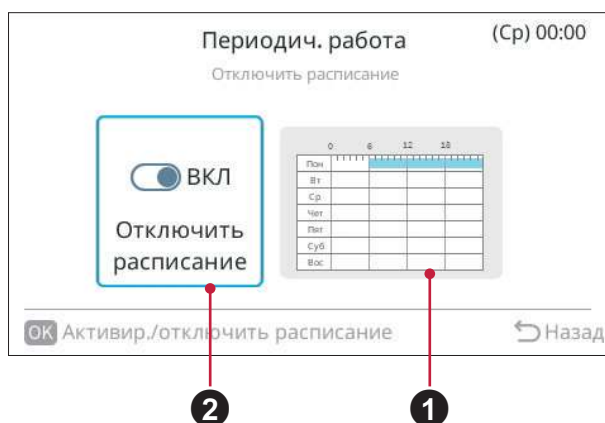

### 1 График настройки дня и времени «3.5.1 Настройка дня и времени в расписании»

Установите желаемое время и уровень.

Это можно сделать до 5 раз в день в каждый день недели.

### 2 Настройка включения / отключения расписания «3.5.2 Настройка включения / отключения расписания»

Если расписание отключено, операция по расписанию не выполняется. Эта функция временно запрещает запуск расписания. Применяется во время длительного отпуска.

### **i** ПРИМЕЧАНИЕ

- При управлении несколькими шаблонами расписаний в один и тот же день, как в следующих примерах, не устанавливайте перекрывающиеся часовые пояса.
- Если временные зоны расписания перекрываются, как в примере 2, расписание будет отменено при первом отключении (14:00 в случае примера 2).

## Пример настройки режима энергосбережения и расписания

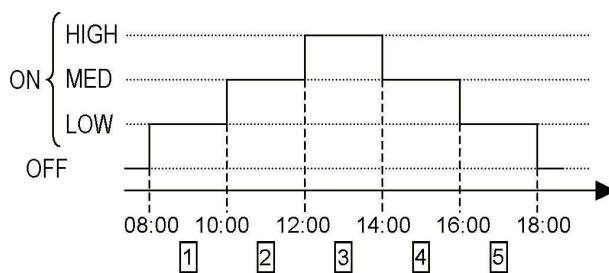

## Пример расписания режима энергосбережения / тихого ночного режима

Пример 1

Расписание на понедельник (Ср) 00:00		
Время ВКЛ.	Время ВЫКЛ.	Уровень
1 06:00	~ 11:00	НИЗКИ
2 11:00	~ 20:00	ВЫС.
3 20:00	~ 00:00	СРЕД.
4 --:--	~ --:--	
5 --:--	~ --:--	

Для настройки нажмите стрелки вверх и вниз ↩ Назад

Пример 2

Расписание на понедельник (Ср) 00:00		
Время ВКЛ.	Время ВЫКЛ.	Уровень сни
1 00:00	~ 00:00	НИЗКИ
2 00:00	~ 00:00	НИЗКИ
3 00:00	~ 00:00	НИЗКИ
4 00:00	~ 00:00	НИЗКИ
5 00:00	~ 00:00	НИЗКИ

Для настройки нажмите стрелки вверх и вниз ↩ Назад

## 3.5.1 Настройка дня и времени в расписании

### ПРИМЕЧАНИЕ

 указывает, что управление расписанием невозможно. См. «5.1 Настройка даты / времени», чтобы установить дату и время.

### Установите день и время в расписании

- 1 Выберите «Энергосбережение / Ночной тихий режим» на экране «Меню функций» и нажмите «ОК».

  - Если вспомогательный пульт дистанционного управления или внутренний блок не поддерживает режим энергосбережения, отображается экран настройки расписания энергосбережения для периодической работы (Шаг 3).

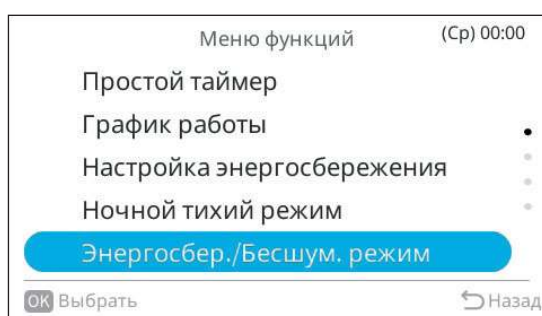

- 2 Нажмите «^» или «v», чтобы выбрать элемент настройки, и затем нажмите «ОК». Элементы изменятся следующим образом: «Регулировка производительности» ↔ «Периодическая работа» ↔ «Ночной тихий режим».

  - Если текущее время не установлено, отображается экран настройки «Настройка даты / времени».
  - Если расписание или выходные дни не установлены, отображается Шаг 4.

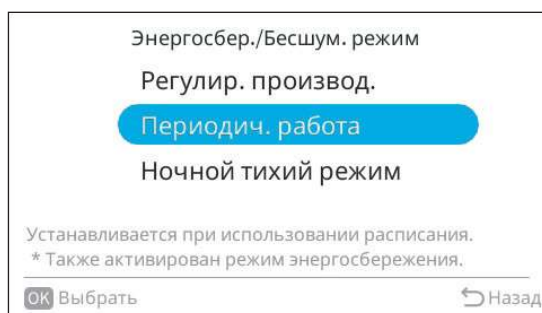

- 3 Нажмите «<<» или «>>», чтобы выбрать настройки дня и времени в расписании, и нажмите «ОК».

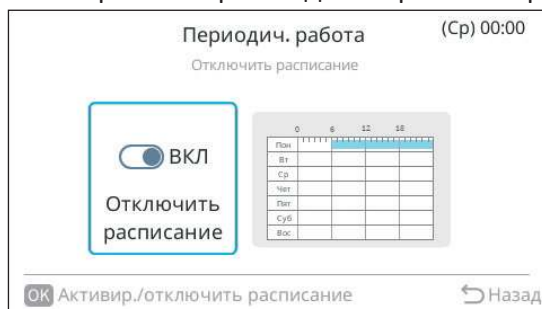

- 4 Выберите день недели (с понедельника по воскресенье), который нужно установить, с помощью «^» или «v» и нажмите «OK».
- (работа) и □ (остановка) отображаются на ЖК-экране.
  - Чтобы скопировать настройки предыдущего дня, одновременно нажмите «<» и «OK».



- 5 Нажмите «^» или «v», чтобы выбрать таймер расписания с № 1 по № 5, и нажмите «<» или «>», чтобы выбрать «Время ВКЛ.» ↔ «Время ВЫКЛ.» ↔ «Снижение шума» ↔ «☒». Нажимая «^» или «v», можно установить «Время ВКЛ. / ВЫКЛ.» и «Снижение шума».



- Нажмите и удерживайте «^» или «v», чтобы увеличить или уменьшить данные.
- Для каждого дня недели можно установить 5 различных таймеров расписания (максимум).
- Нажмите «OK», чтобы отобразить экран настройки расписания для следующего дня недели.
- Выберите «☒» и нажмите «OK», чтобы удалить настройки «Время ВКЛ. / ВЫКЛ.» и «Снижение шума».
- Нажмите «↶», чтобы вернуться к Шагу 4.



Указывает, что управление расписанием находится в процессе.

## 3.5.2 Настройка включения / отключения расписания

- 1 Выберите «Энергосбережение / Ночной тихий режим» на экране «Меню функций» и нажмите «ОК».
- Если вспомогательный пульт дистанционного управления или внутренний блок не поддерживает режим энергосбережения, отображается экран настройки расписания энергосбережения для периодической работы (Шаг 3).

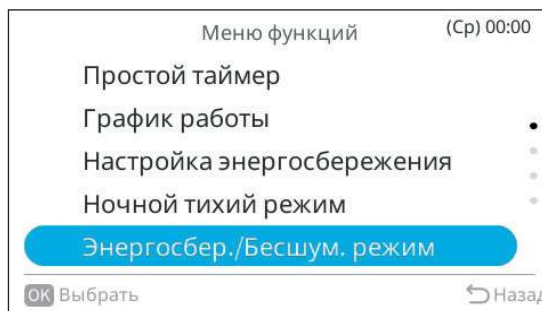

- 2 Нажмите «^» или «v», чтобы выбрать элемент настройки, и затем нажмите «ОК». Элементы изменятся следующим образом: «Регулировка производительности» ↔ «Периодическая работа» ↔ «Ночной тихий режим».
- Если текущее время не установлено, отображается экран настройки «Настройка даты / времени».
  - Если расписание или выходные дни не установлены, отображается Шаг 4 «3.5.1 Настройка дня и времени в расписании».

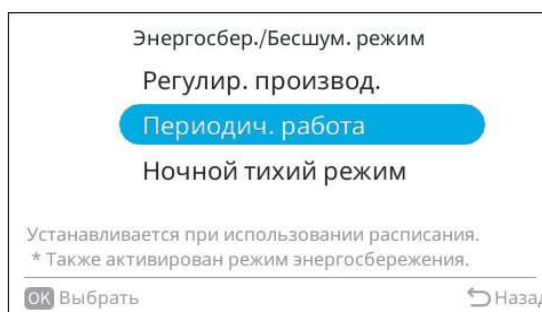

- 3 Нажмите «<» или «>», чтобы выбрать «Включить / отключить расписание» и нажмите «ОК».
- Когда расписание включено, отображается экран подтверждения «Отключить расписание». Когда расписание выключено, отображается экран подтверждения «Включить расписание».

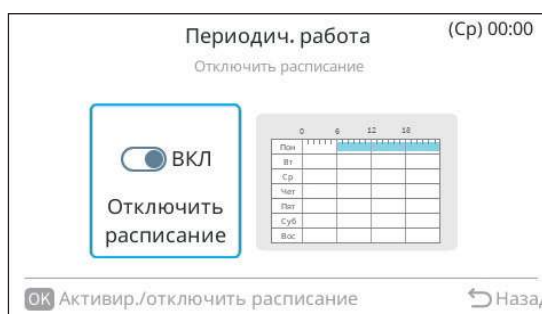

- 4 Нажмите «^» или «v», чтобы выбрать «Да», и нажмите «OK».  
Подтвердите включить / отключить расписание, и экран вернется к Шагу 3.

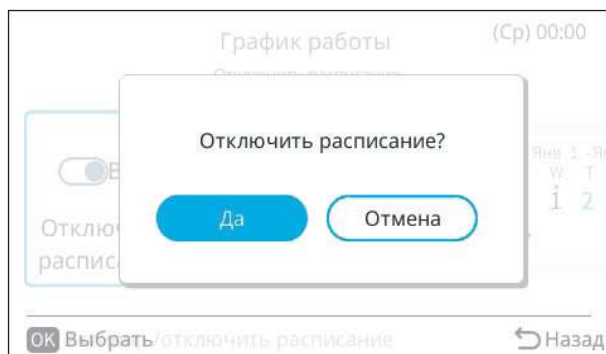

## 3.6 Дисплей энергопотребления

Эта функция отображает потребляемую мощность компрессора наружного блока.

Значение каждого отображаемого периода в формате графика / списка составляет 1 день (24 часа (- каждые 2 часа)), 1 неделя (7 дней) и 1 год (12 месяцев).

### ПРИМЕЧАНИЕ

- Числовое значение является справочным. Не используйте это устройство для следующих целей: расчета тарифов на электроэнергию, проверки контракта на электроэнергию или расчета выбросов парниковых газов.
- Режим не может быть установлен, если функция энергосбережения не поддерживается.
- В следующих случаях рассчитанное значение может быть дефицитом или может быть изменено.
  - » Сбой питания (наружный блок, внутренний блок, проводной пульт)
  - » Сбой связи (наружный блок ↔ внутренний блок ↔ проводной пульт)
  - » Изменение времени
-  указывает, что управление расписанием невозможно. См. «5.1 Настройка даты / времени», чтобы установить дату и время.

### Настройки дисплея энергопотребления

- 1 Выберите «Дисплей энергопотребления» на экране «Меню функций» и нажмите «ОК».
  - Если текущее время не установлено, отображается экран настройки «Настройка даты / времени».

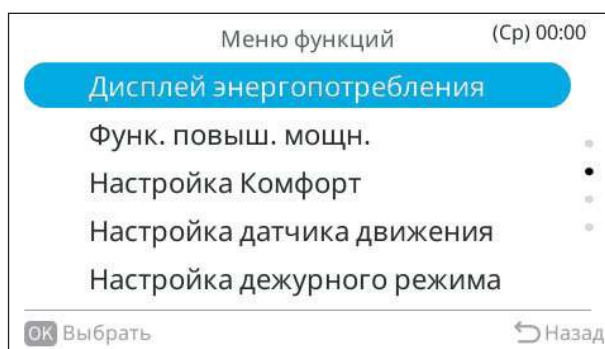

- 2 Нажмите «ОК».

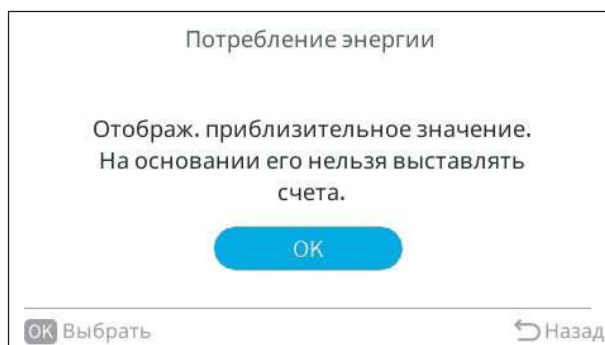

- 3 Нажмите «<>» или «>», чтобы выбрать период для отображения, и затем нажмите «OK». Переключение осуществляется в следующем порядке: 1 день (24 часа) ↔ 1 неделя (7 дней) ↔ 1 год (12 месяцев).

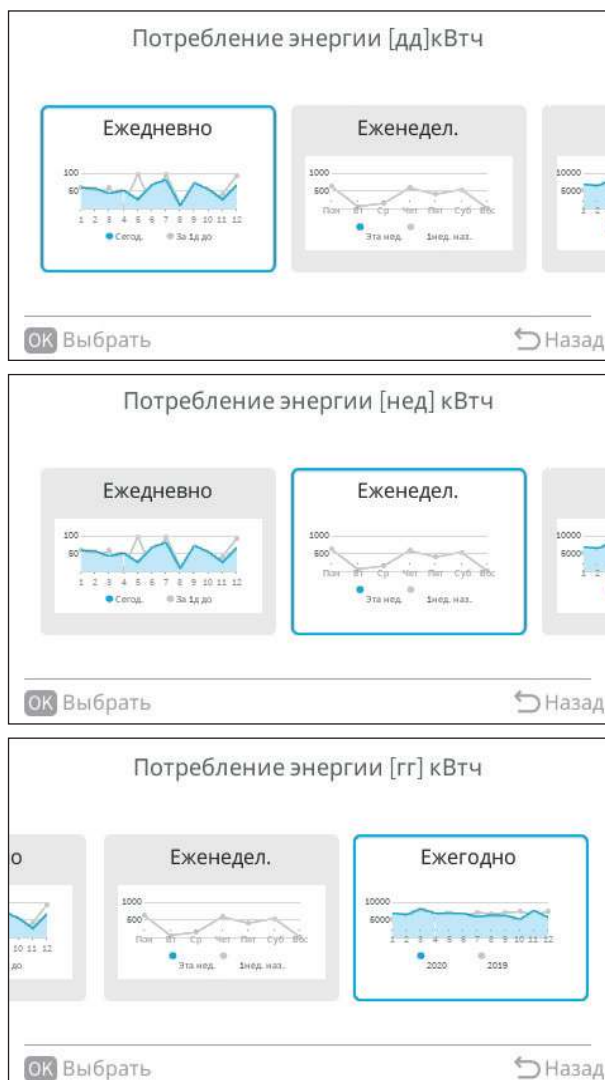

- Сравнение

Нажмите «<>» или «>», чтобы переключить сравнения контрольными данными для периода отображения.

- ✓ За 2 дня до / за 1 день до ↔ за 1 день до / сегодня
- ✓ 2 недели назад / 1 неделю назад ↔ 1 неделю назад / на этой неделе
- ✓ 2 года назад / 1 год назад ↔ 1 год назад / В этом году

- Масштаб отображения

Нажмите «^» или «\» для переключения масштаба отображения.

- График ↔ Отображение списка

Нажмите «OK» для переключения между графиком и списком энергопотребления.

- Нажмите «↶», чтобы вернуться к экрану выбора периода отображения.



[ДД]кВтч Потребление энергии (Ср) 00:00

Пер-д	Сегодня	1д. До
0 ~ 2	58.7	60.9
2 ~ 4	56.0	38.2
4 ~ 6	42.6	58.6
6 ~ 8	51.0	6.5
8 ~ 10	25.7	98.7

OK Граф. Назад

## 3.7 Настройка функции повышения мощности (БЫСТРЫЙ РЕЖИМ)

Функция повышения мощности (AUTOBOOST) — коммерческое название функции «Быстрый режим».

Эта функция повышает мощность охлаждения или нагрева на 30 минут с начала работы, чтобы как можно быстрее достичь заданной температуры в помещении. Она доступна только в режиме охлаждения или нагрева. При активации, функция повышения мощности запускается каждый раз при начале работы. Это происходит до тех пор, пока эта функция не будет деактивирована (настройка Функ. повыш. мощн. = «Не устан.»).

### ПРИМЕЧАНИЕ

- *Настройку функции повышения мощности нельзя произвести, если вспомогательный пульт дистанционного управления или наружный блок не поддерживает эту функцию.*
- *Функция повышения мощности не может быть запущена, если не поддерживается режим энергоснабжения.*
- *Когда активирована быстрая функция в режиме «Охлаждение», скорость вращения вентилятора изменяется и фиксируется как «Авто» на время не более 30 минут, независимо от текущей настройки. В этом режиме (скорость вентилятора «Авто») уровень скорости вентилятора может опуститься до «Низкий», когда температура в помещении приближается к заданной температуре. Работа начинается независимо от скорости вентилятора.*

### **Выполните настройку функции повышения мощности**

- 1 Выберите «Функ. повыш. мощн.» на экране «Меню функций» и нажмите «ОК».

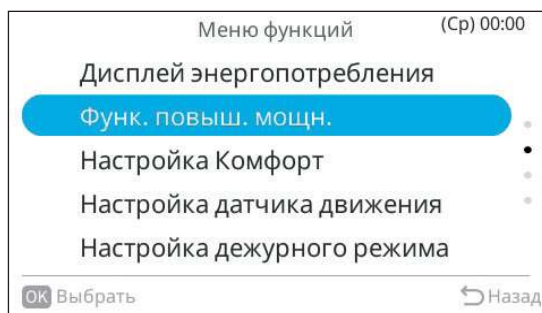

- 2 При нажатии «^» или «v» элемент изменится следующим образом:

«Без настройки» ↔ «Охлажд.» ↔ «Нагрев» ↔ «Охл.+ Нагрев».

Выберите режим повышения мощности и нажмите «ОК», чтобы подтвердить настройки.

Нажмите «↶», чтобы вернуться к экрану «Меню функций».

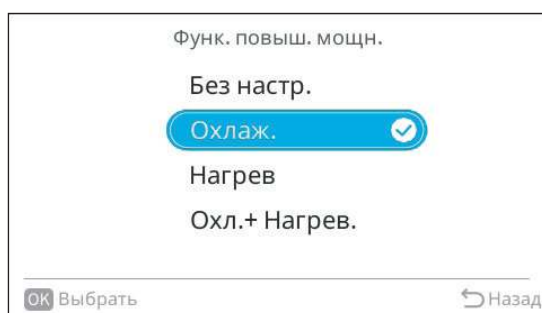

## 3.8 Настройка функции «Комфорт»

- 1 Чтобы получить доступ к меню настроек выберите «Настройка Комфорт» на экране «Меню функций» и нажмите «ОК».

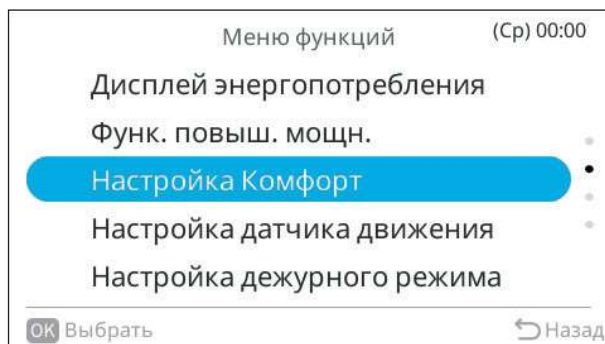

### 3.8.1 Функция нежная прохлада

Эта функция используется для управления температурой нагнетаемого воздуха, когда система работает в режиме охлаждения.

- 1 В меню «Настройка Комфорт» нажмите «^» или «v», чтобы выбрать «Функция нежная прохлада» и нажмите «ОК».



- 2 При нажатии «^» или «v» выбранный уровень функции «Комфорт» изменится следующим образом:

«Без настр.» ↔ «Низкий» ↔ «Средний» ↔ «Высокий».

Выберите уровень GentleCool Comfort (Функция Нежная прохлада) в режиме охлаждения и нажмите «ОК».

Нажмите «↶», чтобы вернуться к экрану «Настройка Комфорт».

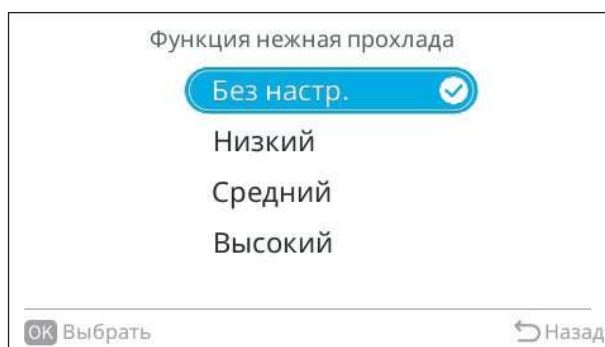

## ПРИМЕЧАНИЕ

- Настройку этой функции нельзя произвести, если внутренний блок не поддерживает эту функцию.
- В соответствии с выбранной настройкой между НИЗКИЙ/СРЕДНИЙ/ВЫСОКИЙ, система будет применять определенное значение целевой температуры воздуха на выходе, чтобы предотвратить слишком холодный поток воздуха.

Низкий: 12 °С / Средний: 14 °С / Высокий: 16 °С

- Действия может быть недостаточно, если в помещении с «холодным» воздухом работают два или более блока.
- Когда эта функция включена, может потребоваться время, чтобы температура в помещении понизилась.

### 3.8.2 Положение жалюзи в режиме охлаждения/обогрева

Настройка положения жалюзи (в режиме охлаждения или в режиме обогрева), доступная только для последней версии RCI-FSR, которая осуществляется с помощью датчика движения, установленного в панели P-AP160NAE2, используется для управления потоком воздуха в помещении. Процедура настройки одинакова для обоих режимов.

Данная функция доступна только для внутренних блоков RCI-FSR (4-ходовые кассетные блоки), оснащенных датчиком движения и радиации, установленным в панели P-AP160NAE2. В соответствии с настройкой, выбранной пользователем (непрямой или прямой поток воздуха), внутренний блок адаптирует работу воздушных жалюзи, чтобы отвести поток воздуха или направить его непосредственно на пользователей для создания эффекта потока свежего воздуха.

- 1 В меню «Настройка Комфорт» нажмите «^» или «v», чтобы выбрать «Положение жалюзи в режиме охлаждения» и нажмите «ОК».



- 2 При нажатии «^» или «v» настройки положения жалюзи изменятся следующим образом: «Обыч. полож.» ↔ «Отв. пот. от польз.» ↔ «Напр. пот. на польз.»
- 3 Выберите нужную настройку и нажмите «ОК».
- 4 Нажмите «↶», чтобы вернуться к экрану «Настройка Комфорт».

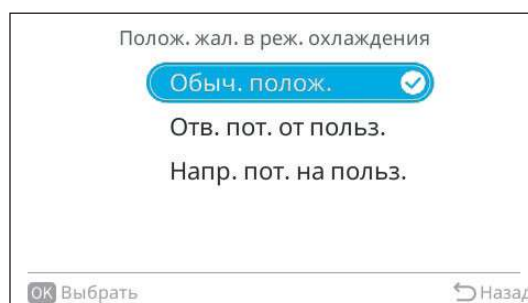

## 3.8.3 Контроль радиационного датчика для обогрева

Радиационный датчик определяет температуру излучения людей или объектов, измеряя уровень излучаемого ими инфракрасного света.

- 1 В меню «Настройка Комфорт» нажмите «^» или «v», чтобы выбрать «Контр. рад. датчика для обогрева» и нажмите «OK».



- 2 Для активации датчика нажмите «v» и затем «OK» для выбора «ВКЛ.».
- 3 Нажмите «↶», чтобы вернуться к экрану «Настройка Комфорт».

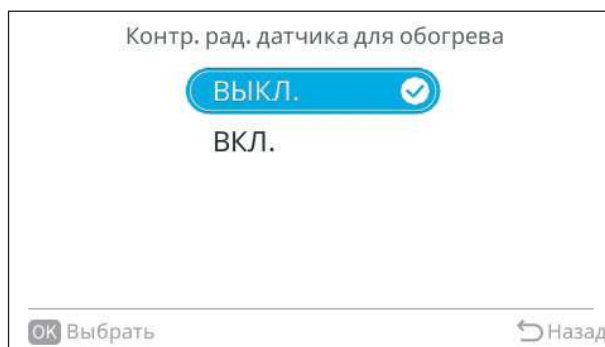

## 3.8.4 Теплый поток воздуха FeetWarm

При активации функции «Теплый поток воздуха FeetWarm», температура окружающей среды у ног пользователей повышается, а неравномерность температуры в помещении уменьшается.

- 1 В меню «Настройка Комфорт» нажмите «^» или «v», чтобы выбрать «Теплый поток воздуха FeetWarm» и нажмите «ОК».



- 2 При нажатии «^» или «v» выбранные настройки изменятся следующим образом:

«ВЫКЛ.» ↔ «Вкл • Корот» ↔ «Вкл • Длин»

- 3 Выберите нужную настройку и нажмите «ОК».
- 4 Нажмите «↶», чтобы вернуться к экрану «Настройка Комфорт».



### ПРИМЕЧАНИЕ

В зависимости от настройки проводного пульта операция выполняется в течение следующей продолжительности:

- «Вкл • Корот» (этот элемент управления работает максимум 40 минут):
  - » При запуске: 15-30 минут
  - » При устранении неравномерности температур: 10 минут
- «Вкл • Длин» (этот элемент управления работает максимум 80 минут):
  - » При запуске: 15-60 минут.
  - » При устранении неравномерности температур: 20 минут

## 3.8.5 Холодный поток воздуха FloorSense

Благодаря этой функции и датчику движения и радиации, внутренние блоки могут обнаруживать возможную ситуацию переохлаждения на уровне пола, что может вызвать дискомфорт. После чего внутренний блок может настроить свою работу, чтобы уменьшить эффект перегрева и восстановить более комфортную среду.

- 1 В меню «Настройка Комфорт» нажмите «^» или «v», чтобы выбрать «Холодный поток воздуха FloorSense» и нажмите «OK».



- 2 Для активации функции нажмите «v» и затем «OK» для выбора «ВКЛ.».
- 3 Нажмите «↶», чтобы вернуться к экрану «Настройка Комфорт».



### 3.9 Настройка датчика движения

Эта функция и ее настройки доступны только для внутренних блоков, оснащенных датчиком движения. Датчик движения может быть встроен в переднюю панель устройства или поставляться в качестве отдельного аксессуара.

Датчик движения отслеживает действия человека с помощью инфракрасных сигналов.

При активации датчика движения активируются функции Auto-Save и Crowd sense (для совместимых устройств), что позволяет системе использовать режим энергосбережения, поддерживая комфорт пользователей.

Функция Auto-Save: мощность системы в режиме охлаждения или нагрева снижается, когда в помещении становится меньше людей. При обнаружении людской активности в помещении нормальная работа системы может быть возобновлена.

Функция Crowd-Sense (только для совместимых устройств): мощность системы в режиме охлаждения или нагрева может регулироваться автоматически в зависимости от количества людей в помещении, чтобы избежать повышения температуры в помещении при большом скоплении людей.

Эта функция автоматически сохраняет производительность кондиционера (регулировка заданной температуры, объем воздушного потока и направление воздушного потока) в зависимости от ситуации.

#### ВНИМАНИЕ

- Не используйте функцию датчика движения, когда ребенок или человек с физическими ограничениями остается один. Датчик движения может определить их как отсутствие, и работа может быть остановлена в случае продолжительного небольшого движения.
- Датчик движения определяет активность человека. Однако, если уровень активности в комнате слишком низкий (например, если кто-то находится в комнате с битовой активностью), датчик движения может отметить отсутствие людей.
- Датчик движения может обнаруживать как деятельность человека любой движущийся объект, температура которого отличается от температуры окружающей среды в помещении. Пример: работа в автоматическом режиме любой системы отопления, установленной рядом с внутренним блоком, оснащенный датчиком движения.
- В случае, если внутренние блоки работают с помощью двух пультов дистанционного управления, настройка датчика движения доступна только с главного пульта дистанционного управления.
- Датчик движения может остановить работу внутреннего блока.
- Когда мощность кондиционирования сохраняется или работа блока останавливается датчиком движения, на ЖК-экране отображается сообщение «Датчик движения активирован».
- В случае применения функций Auto-Save и Crowd-Sense к внутренним блокам, управляемым центральным пультом (диспетчером CSNET или центральными станциями), необходимо учитывать следующие ограничения, чтобы избежать непредвиденной работы системы:
  - » Не выбирайте настройку «Останов • Опред.» для режима «Если отсутствует», когда настройки пульта дистанционного управления внутренних блоков заблокированы центральным пультом (частичная блокировка или полная блокировка пульта дистанционного управления).

- » В более общем случае рекомендуется использовать настройки «ВКЛ.» или «Реж. ожид.» для режима «Если отсутствует», когда центральный пульт используется в соответствующей системе VRF.
- » Рекомендуется использовать эти настройки, чтобы избежать неожиданного управления внутренними блоками, например:
  - » Работа внутреннего блока не остановлена датчиком движения при включении последовательности «Если отсутствует».
  - » Работа внутреннего блока не возобновляется датчиком движения при обнаружении активности человека.

## 3.9.1 Выбор датчика движения

- 1 Выберите «Настройка датчика движения» на экране «Меню функций» и нажмите «ОК».

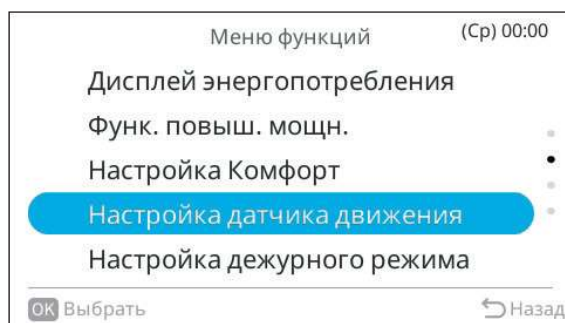

- 2 Нажмите «^» или «v», чтобы выбрать «Датчик», и нажмите «ОК».

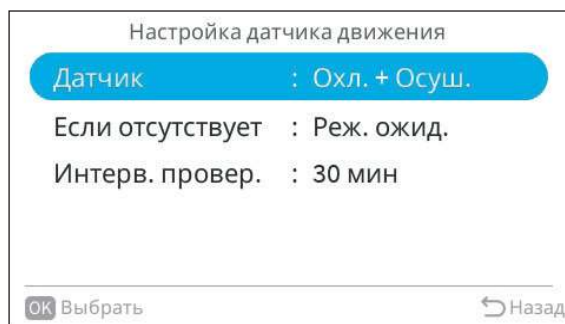

- 3 При нажатии «^» или «v» состояние датчика изменится следующим образом:

«Все режимы» ↔ «Охл. + Осуш.» ↔ «Нагрев» ↔ «Отключено».

- 4 Выберите датчик и нажмите «ОК».
- 5 Нажмите «↶», чтобы вернуться к экрану «Меню функций».

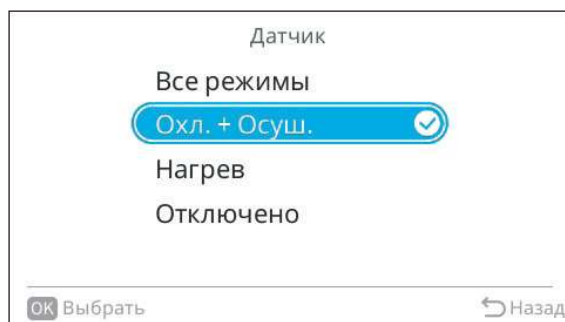

- Все режимы: Функция рабочего управления датчиком движения активируется при выборе режима НАГРЕВ, ОХЛАЖДЕНИЕ + ОСУШЕНИЕ.
- Охлаждение + Осушение: Функция рабочего управления датчиком движения активируется при выборе режима ОХЛАЖДЕНИЕ или ОСУШЕНИЕ.
- Нагрев: Функция рабочего управления датчиком движения активируется при выборе режима НАГРЕВ.
- Отключено: Функция рабочего управления датчиком движения не активирована.

## 3.9.2 Выбор настройки отсутствия

Настройка «Если отсутствует» определяет режим работы внутренних блоков, когда функция Auto-Save входит в последовательность управления «Если отсутствует». Эта последовательность активируется, когда датчик движения обнаруживает отсутствие в течение времени, установленного настройкой «Интервал проверки».

- **ВКЛ.**  
Работа блока продолжается с сохранением производительности после обнаружения отсутствия активности. Если в течение некоторого времени будет обнаружена активность человека, блок снова перейдет на нормальный режим работы.
- **Режим ожидания**  
Внутренние блоки настроены на принудительное термовыключение и скорость вентилятора на «Низкая». Если в течение некоторого времени будет обнаружена активность человека, блок снова перейдет на нормальный режим работы.
- **ВЫКЛ.**  
Работа останавливается проводным пультом, и датчик не может повторно запустить работу блоков, даже если снова обнаруживается активность человека.
- **Останов • Опред**  
В случае, если несколько внутренних блоков, использующих датчик движения, подключены к одному и тому же проводному пульту, работа всех блоков будет остановлена, как только все соответствующие внутренние блоки обнаружат режим «отсутствия». Если определенного периода времени после включения этой последовательности остановки будет обнаружена активность человека, блок снова перейдет на нормальный режим работы.

- 1 Выберите «Настройка датчика движения» на экране «Меню функций» и нажмите «ОК».



2 Нажмите «^» или «v», чтобы выбрать «Если отсутствует», и нажмите «ОК».

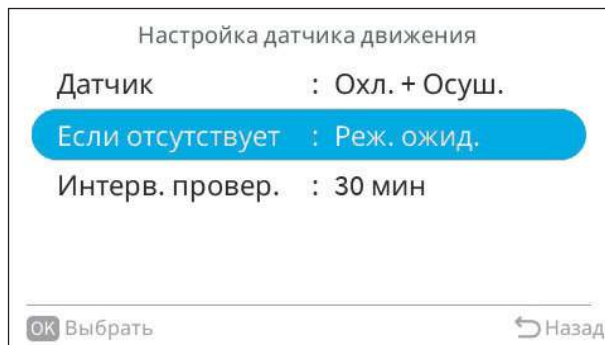

3 При нажатии «^» или «v» работа блока изменится следующим образом:

«ВКЛ.» ↔ «Реж. ожид.» ↔ «ВЫКЛ.» ↔ «Останов - Опред.».

Выберите режим работы и нажмите «ОК».

Нажмите «↩», чтобы вернуться к экрану «Меню функций».

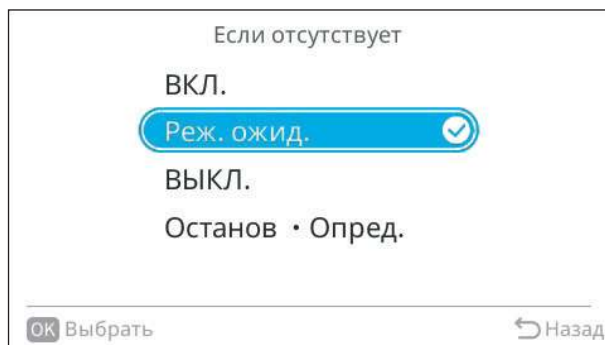

## 3.9.3 Настройка времени интервалов проверки

Когда датчик движения обнаруживает отсутствие активности в выбранный интервал времени проверки, будет выполнена функция «Если отсутствует». Интервал проверки может быть установлен на 30, 60, 90, 120 или 180 минут (значение по умолчанию — 30 минут).

- 1 Выберите «Настройка датчика движения» на экране «Меню функций» и нажмите «ОК».
- 2 Нажмите «^» или «v», чтобы выбрать «Интервал проверки», и нажмите «ОК».

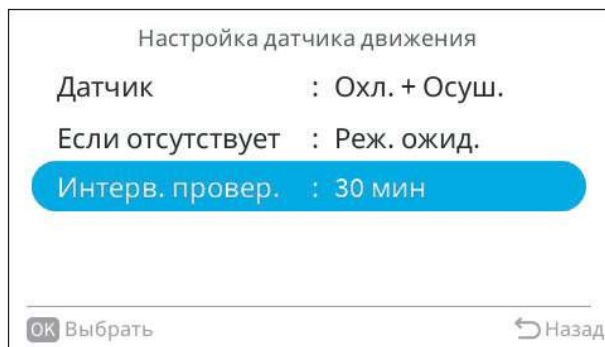

- 3 Нажмите «^» или «v», чтобы выбрать время интервала проверки, и нажмите «ОК».
- 4 Нажмите «↶», чтобы вернуться к экрану «Меню функций».



## 3.10 Настройка Setback

### 3.10.1 Настройка расписания дежурного режима

Функция настройки дежурного режима предназначена для поддержания минимального уровня комфорта в помещении, когда в нем никого нет.

Работа в режиме дежурного режима становится доступной посредством настройки дополнительных функций в меню «Выбор функций», которое находится в меню «Пробный пуск» проводного пульта. В случае использования внешнего входа также требуется настройка внешнего входа в меню «Пробный пуск» проводного пульта.

Во время работы в режиме дежурного режима скорость вентилятора автоматически устанавливается на НИЗКУЮ, а датчик управления определяется настройкой C8 (меню дополнительных функций).

Настройки дежурного режима отображаются на ЖК-дисплее проводного пульта при управлении данной функцией.

Для функции настройки дежурного режима доступно несколько вариантов:

#### Дежурный режим при выходе

В гостиничных номерах функция контроля температуры дежурного режима активируется, при извлечении ключ-карты из держателя. Как только карта-ключ снова вставлена, восстанавливается обычный контроль температуры.

#### Расписание дежурного режима

Функция контроля температуры дежурного режима работает в течение периода, определяемого пользователем, например, в ночное время. По истечении запланированного периода восстанавливается обычный контроль температуры.

#### Ручная настройка дежурного режима

Функция контроля температуры дежурного режима активируется вручную пользователем, когда он выходит из комнаты. После ручного отключения контроля температуры дежурного режима восстанавливается обычный контроль.

Чтобы выбрать настройку дежурного режима, установите дополнительный параметр «qE» в меню выбора функций. Для настройки дежурного режима также можно использовать следующие параметры: C8, qb, rE, rF, qC, qd, qF и r9.

Чтобы получить более подробную информацию об этих настройках, обратитесь к главе [«4.1.3 Выбор термистора»](#).

Эта функция используется для запуска или остановки дежурного режима в установленное время. Он доступен только в том случае, если дежурный режим установлен как режим расписания. Для изменения дежурного режима, выберите другой режим в настройке выбора функции. Для получения подробной информации свяжитесь с вашим дистрибьютором или дилером. Элементы не могут быть установлены / изменены, если внутренний блок не поддерживает эту функцию.

- 1 Выберите «Настройка дежурного режима» на экране «Меню функций» и нажмите «ОК». Если текущее время не установлено, отображается экран настройки «Настройка даты / времени».

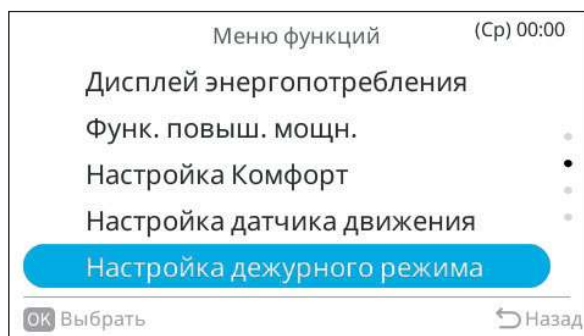

- 2 Нажмите «<>» или «>>» для выбора настроек, и элемент изменится следующим образом: «Время ВКЛ.» ↔ «Время ВЫКЛ.» ↔ «🗑️».

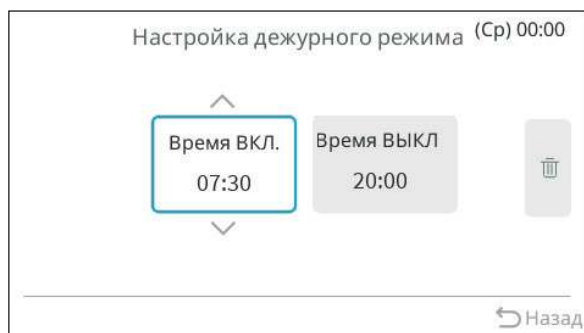

- 3 Нажмите «^» или «v» для выбора настройки. После настройки нажмите «↵», чтобы подтвердить настройки и вернуться к экрану «Меню функций».
  - Когда выбрано Время ВКЛ. / Время ВЫКЛ., время меняется каждые 30 минут. Если вы нажмете и будете удерживать «^» или «v», число будет непрерывно увеличиваться или уменьшаться.
  - Не устанавливайте одинаковое время для Время ВКЛ. / Время ВЫКЛ. Эта операция недоступна, если не задано время включения / выключения.
  - При выборе «🗑️» отображается экран подтверждения. Выберите «Да» и нажмите «ОК», чтобы сбросить настройки, и экран вернется к Шагу 2. Нажмите «Отмена», чтобы вернуться к экрану «Настройка дежурного режима».

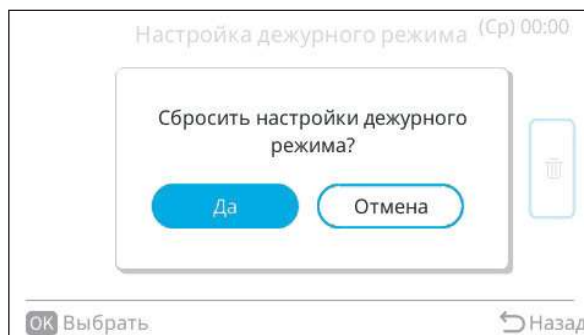

## ПРИМЕЧАНИЕ

В следующих случаях режим установки расписания НЕ доступен:

- Когда функция запрещена пультом и устанавливается с центрального пульта.
- Если отображается значок «», управление расписанием НЕ активировано, поскольку дата / время еще не указаны. Чтобы указать настройку даты / времени, см. «5.1 Настройка даты / времени».



### 3.10.2 Ручная настройка дежурного режима

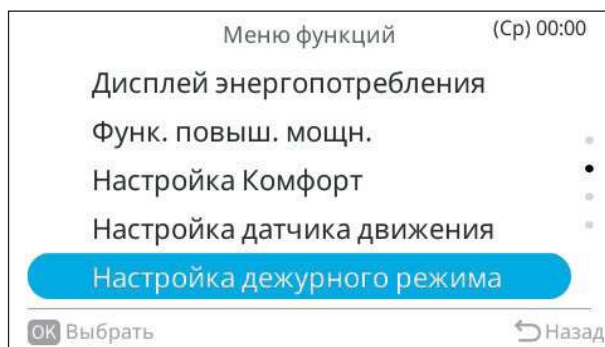

Эта функция используется временной активации дежурного режима. Он доступен только в том случае, если выбран ручной режим; эта функция обычно используется для установки во время длительного отпуска.

Элементы не могут быть установлены / изменены, если внутренний блок не поддерживает эту функцию.

- 1 Выберите «Настройка дежурного режима» на экране «Меню функций» и нажмите «ОК».



- 2 Нажмите «» или «» и выберите «ВКЛ.». Нажмите «ОК», чтобы вернуться к экрану «Меню функций».

- Экран  включается, когда расписание включено.
- Экран  выключается, когда расписание отключено.

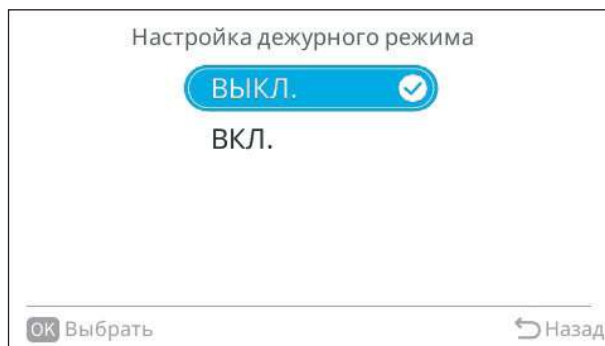

## ПРИМЕЧАНИЕ

Дежурный режим не может быть ВКЛ. / ВЫКЛ., если проводной пульт не работает.

## 3.11 Подъемная решетка

Эта функция используется для подъема и опускания решетки, когда необходимо очистить воздушный фильтр и решетку.

Эта функция доступна только в том случае, если подъемная решетка установлена в воздушной панели.

### ПРИМЕЧАНИЕ

- Чтобы включить эту функцию, необходимо выполнить определенные настройки для входных/выходных контактов. См. «4.1.15 Настройка подъемной решетки» для настройки необходимых параметров. Если эти настройки не установлены, функция не может быть активирована.
- Если решетка воздухозаборника должна располагаться внутри воздушной панели, убедитесь, что она находится в горизонтальном положении, и подвесной трос плотно натянут.

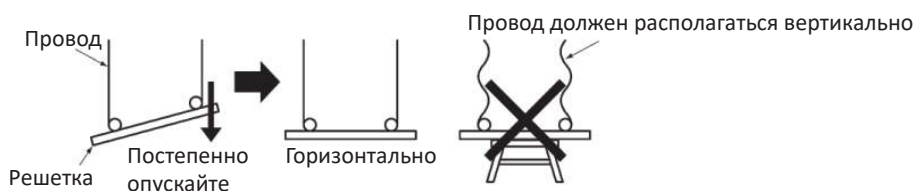

- После этого перейдите к установке решетки. Если решетка воздухозаборника наклонена, а трос ослаблен, они могут зацепиться за шкив. Это может привести к повреждению шкива или блока шкивов. Кроме того, резкое открытие воздушной панели может привести к травмам.
- Эта функция доступна только для подъемной решетки внутреннего блока.
- Перед использованием подъемной решетки убедитесь, что блок остановлен.
- Функция подъема решетки недоступна при работе блока.
- Один проводной пульт может управлять решеткой нескольких внутренних блоков, только если соответствующие внутренние блоки подключены к линии А/В этого проводного пульта.

### Применение функции подъемной решетки

- 1 Выберите «Подъемная решетка» на экране «Меню функций» и нажмите «ОК».
- Если имеется только один внутренний блок, отображается рабочий экран подъемной решетки на Шаге 3.



- 2 Нажмите «^», «v», «<» или «>», чтобы выбрать внутренний блок (блоки), решетка которого (которых) должна быть поднята или опущена. Нажмите «OK».

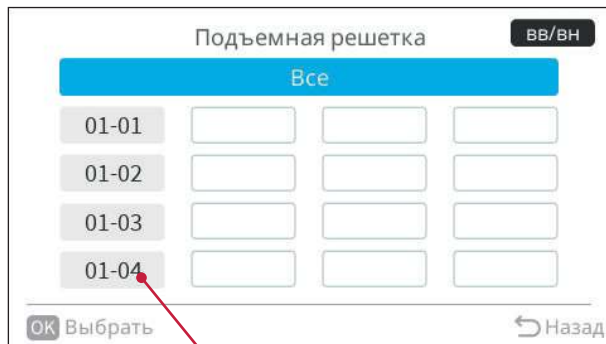

Номер системы хладагента - адрес внутреннего блока.

- 3 Нажмите «v», чтобы опустить решетку до установленного расстояния.
- Если необходимо уменьшить установленное расстояние (более установленного значения), снова нажмите «v».
  - При каждом нажатии решетка опускается на 20 дюймов (50 см).
  - Нажатием на «^» решетку можно остановить в любом положении в процессе опускания.

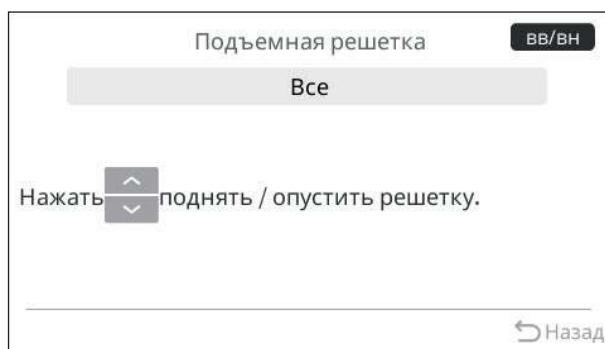

- 4 После очистки воздушного фильтра установите его и нажмите «^», чтобы поднять решетку. Как только решетка будет помещена внутрь блока, она остановится примерно через 3 секунды.
- Если при этом решетка наклонена, нажмите «^» еще раз, чтобы исправить ее положение.
  - Нажатием на «v» решетку можно остановить в любом положении в процессе поднятия.
- 5 Нажмите «↶», чтобы вернуться к экрану выбора внутреннего блока. Чтобы управлять другими внутренними блоками, выполните операции до Шага 2. Чтобы завершить операцию, нажмите «↶», чтобы вернуться к экрану «Меню функций».
- Если имеется только один внутренний блок, экран возвращается к «Меню функций».

## 3.12 Настройки сброса напоминания о фильтра

Эта функция используется для отключения индикации напоминания о фильтре и для сброса времени использования фильтра.

- 1 Выберите «Сброс таймера фильтра» на экране «Меню функций» и нажмите «ОК».



- 2 Нажмите «<>» или «>>», чтобы выбрать «Да», и нажмите «ОК».

- Экран возвращается к экрану «Меню функций» в зависимости от типа внутреннего блока.

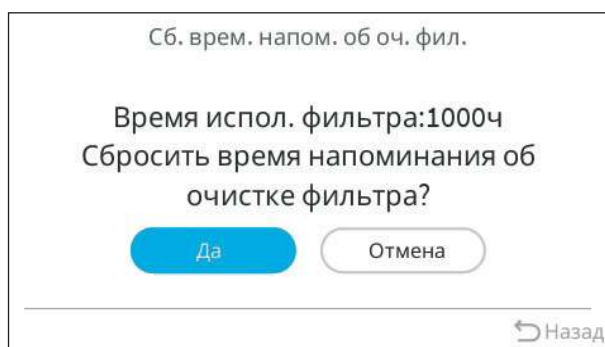

- 3 Нажмите «ОК», чтобы вернуться к экрану «Меню функций».

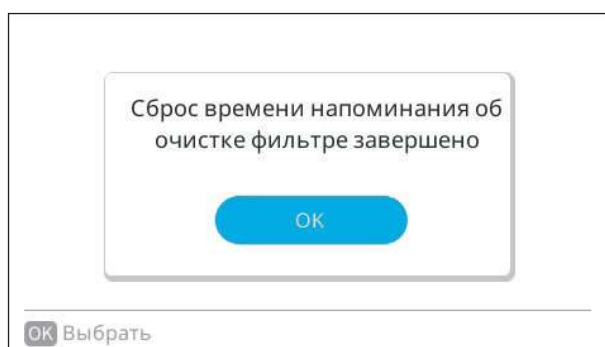

## 3.13 Очистка фильтра (не доступна)

### 3.13.1 Начало очистки фильтра

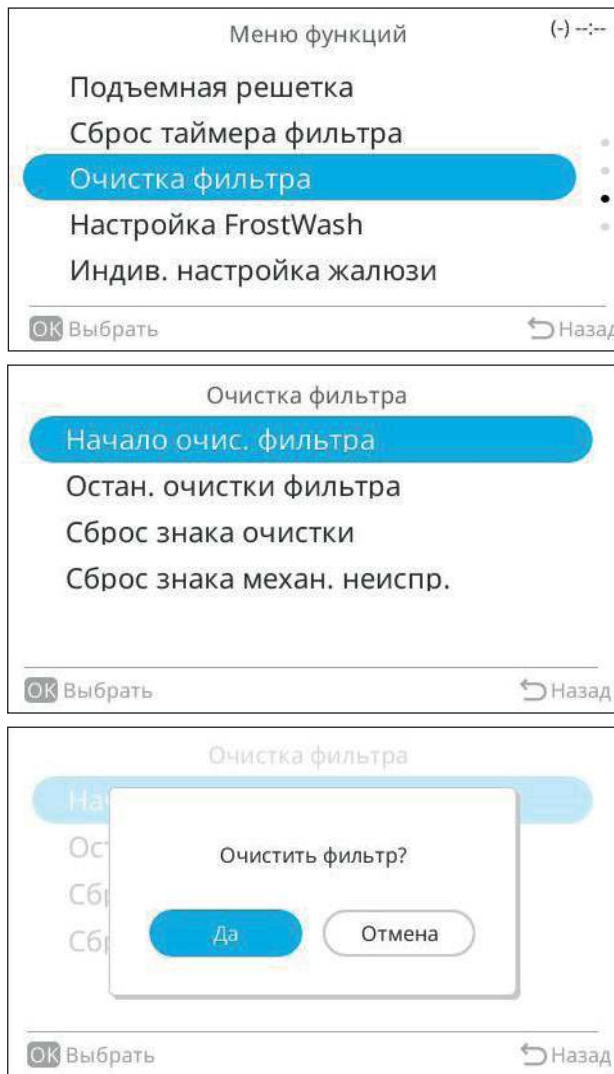

## 3.13.2 Остановка очистки фильтра

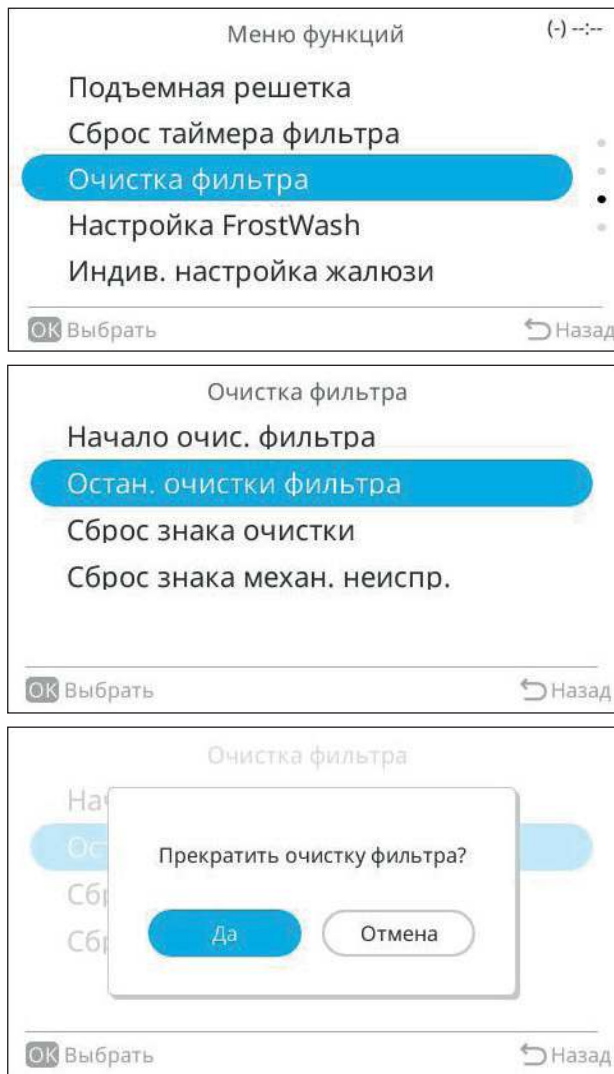

## 3.13.3 Сброс знака очистки

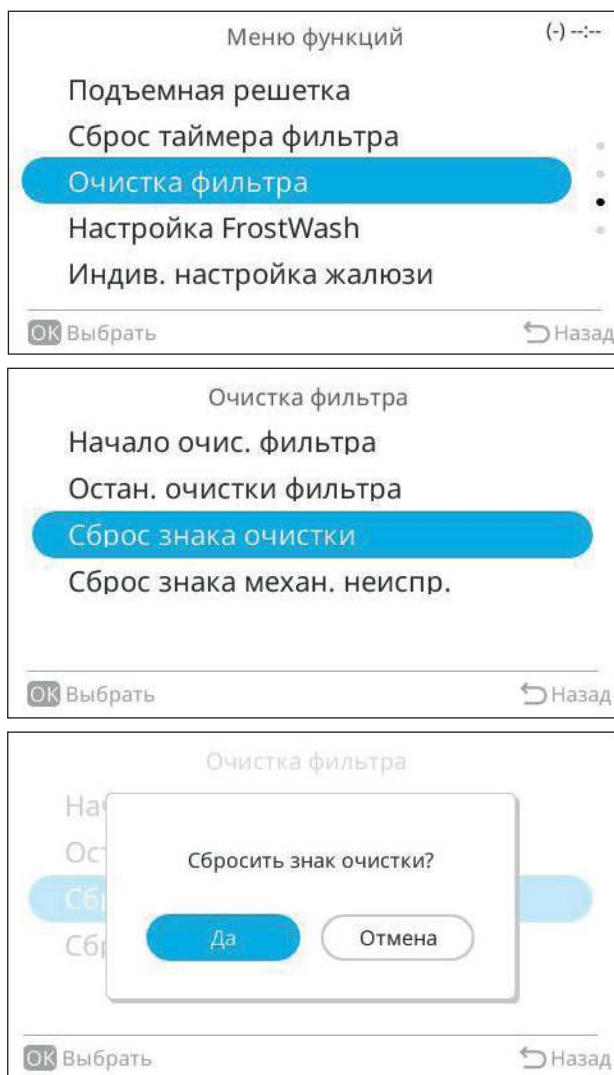

## 3.13.4 Сбросить знак механической неполадки

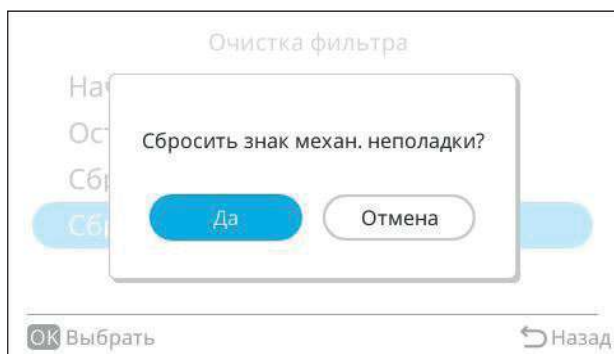

### 3.14 FrostWash

Функция FrostWash доступна при подключении соответствующих наружных и внутренних блоков. Чтобы использовать эту функцию в системе VRF, элемент выбора функции наружного блока «F1» должен быть настроен на наружных блоках.

Проведите конфигурацию выбора функции F1 на наружных блоках, а затем настройте проводной пульт дистанционного управления.

Свяжитесь с дистрибьютором или обслуживающим персоналом, чтобы узнать о наличии и настройке этой функции.

#### 3.14.1 О FrostWash

- Шум при замораживании и размораживании
  - ✓ Во время фазы замораживания или размораживания может быть слышно потрескивание из-за изменения температуры. Также может быть слышен шум потока хладагента. В тихой обстановке шум может казаться повышенным. Рекомендуется установить «График Авто-FrostWash», когда в помещении нет людей.
  - ✓ Не применяйте функцию FrostWash в таких местах, как гостиничные номера и больницы, где желательно поддерживать тишину.
- Во время действия FrostWash из отверстия для выпуска воздуха может выходить ледяной туман.
- Ледяной туман может образоваться во влажной среде, например, если в небольшой комнате используется увлажнитель воздуха.
- Функция FrostWash доступна, когда наружная температура находится в диапазоне (1°C - 43°C), а температура в помещении находится в диапазоне (15°C - 30°C).
- Также обратитесь к технической документации для наружных блоков, поскольку диапазон наружных температур может варьироваться в зависимости от их типа.
- Во время работы FrostWash температура вокруг внутреннего блока может немного понизиться.

## 3.14.2 Запуск FrostWash

Чтобы промыть змеевик, вначале заморозьте его до образования инея, а затем растопите. Настройка FrostWash отключена по умолчанию производителем. Эту функцию необходимо сначала активировать с наружного блока (см. «3.14.5 Настройка FrostWash» для дополнительной информации), а затем осуществлять управление с проводного пульта.

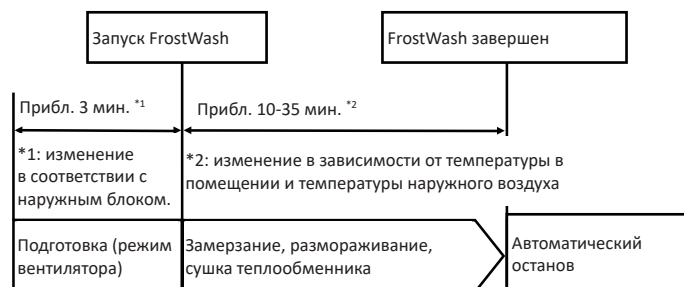

- Нажмите «OK» на проводном пульте, чтобы отменить FrostWash в середине операции.
- После отмены иней на теплообменнике необходимо растопить и теплообменник просушить. Система не может начать работу в течение как минимум 8 минут.
- Вы не можете запустить вновь операцию FrostWash сразу после завершения предыдущей. Включите режим охлаждения, нагрева или осушения на прибл. 60 мин. Затем запустите вновь операцию FrostWash.

### ПРИМЕЧАНИЕ

Не открывайте и не снимайте решетку воздухозаборника во время операции FrostWash. Это может привести к травмам или повреждению блоков.

## 3.14.3 Настройка FrostWash для наружного блока

Чтобы использовать эту функцию в системе VRF, необходимо настроить выбор функции F1 на наружных блоках. Настройка FrostWash отключена по умолчанию производителем. Установите Выбор функции F1 в соответствии со следующей таблицей.

Условие настройки «F1»	Авто-FrostWash		Ручной запуск FrostWash
	Продолжительность времени «интервала»	Время запуска	Работа
0	Заводские настройки (по умолчанию): FrostWash отключена		
1	Общее время работы компрессора: 500 ч	2 часа после остановки системы	Работает наружный блок PSW
2	Общее время работы компрессора: 1000 ч		
3	Общее время работы компрессора: 500 ч	В пределах часового пояса, установленного на основном проводном пульте*1,2	Работает от основного проводного пульта * 1 или наружного блока PSW
4	Общее время работы компрессора: 1000 ч		
5	Общее время работы вентилятора внутреннего блока: В зависимости от настройки основного проводного пульта	В пределах часового пояса, установленного на основном проводном пульте*1,2	

\*1: В том же цикле хладагента существует только один «основной проводной пульт», а все остальные - «вспомогательный проводной пульт». См. «4.1.12 Основные удаленные настройки» для подробной информации о настройке основного проводного пульта дистанционного управления.

\*2: Вы можете установить расписание для работы FrostWash с основного пульта дистанционного управления. В противном случае операция FrostWash начнется вскоре после остановки системы.

Эта функция предотвращает засорение теплообменника.

Сначала заморозьте теплообменник внутреннего блока, когда вся система остановлена, а затем разморозьте его, чтобы удалить пыль с помощью дренажной воды. Можно выбрать Авто-FrostWash и ручной FrostWash.

## ПРИМЕЧАНИЕ

- Эту функцию нельзя установить, если внутренний и внешний блоки не поддерживают ее.
- В зависимости от типа могут потребоваться настройки наружного блока.
- Во время фазы замораживания или размораживания может быть слышно потрескивание из-за изменения температуры. Также может быть слышен шум потока хладагента. В тихой обстановке шум может казаться повышенным. Рекомендуется установить «График Авто-FrostWash», когда в помещении нет людей.
- Во время действия FrostWash из отверстия для выпуска воздуха может выходить ледяной туман. Ледяной туман может образоваться во влажной среде, например, если в небольшой комнате используется увлажнитель воздуха.
- Эта функция недоступна для работы при наружной температуре ниже 1 °C или выше 43 °C.
- Эта функция недоступна для работы при комнатной температуре ниже 15 °C или выше 30 °C.
- Объем удаляемой пыли зависит от условий эксплуатации.
- При использовании этой функции в системе VRF требуются ограничения и настройки.

### 3.14.4 Процесс Авто-FrostWash

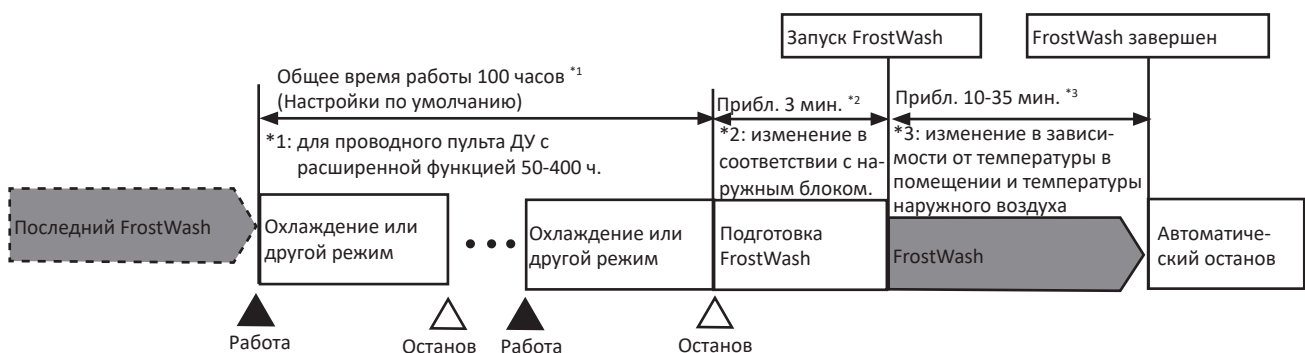

- Функция Авто-FrostWash отключена по умолчанию производителем. Чтобы запустить процесс, включите функцию Авто-FrostWash.
- Если процесс Авто-FrostWash будет остановлен, общее время работы будет сброшено.

## ПРИМЕЧАНИЕ

В случае 2 пультов дистанционного управления FrostWash можно настроить только на основном проводном пульте дистанционного управления.

### 3.14.5 Настройка FrostWash

- 1 Чтобы получить доступ к настройкам FrostWash, выберите «Настройка FrostWash» на экране «Меню функций» и нажмите «ОК».



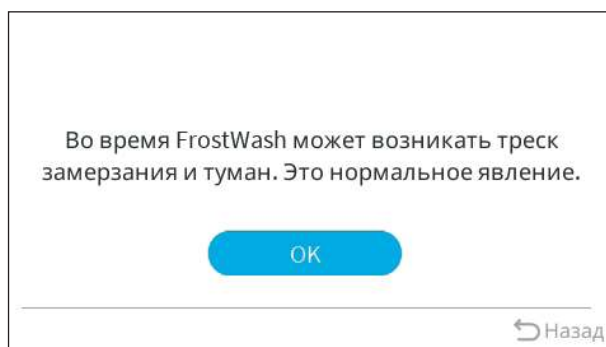

- 2 Нажмите «ОК».



## ◆ Ручной запуск FrostWash

### ПРИМЕЧАНИЕ

- Значок  исчезает при ручном запуске FrostWash или при включении Авто-FrostWash.
- Ручной запуск FrostWash не может выполняться в режиме непрерывной вентиляции, несмотря на отображение значка . После работы в режимах «охлаждение», «нагрев» или «осушение» можно провести ручной запуск FrostWash.

Эта функция предназначена для выполнения FrostWash в удобное для вас время, например, когда вы не использовали охлаждение или другой режим на протяжении некоторого времени.

- 1 Нажмите «^» или «v» для выбора «Запуск FrostWash» и нажмите «ОК».



- 2 Нажмите «<» или «>», чтобы выбрать «Да», и нажмите «ОК». Произойдет запуск ручного FrostWash.



## ◆ Авто-FrostWash

### ПРИМЕЧАНИЕ

Значок  исчезает при ручном запуске FrostWash или при включении Авто-FrostWash.

Эта функция автоматически запускает FrostWash, когда работа внутреннего блока остановлена, и истек установленный интервал времени.

- 1 Нажмите «^» или «v» для выбора «Вкл./откл. Авто-FrostWash» и нажмите «OK».

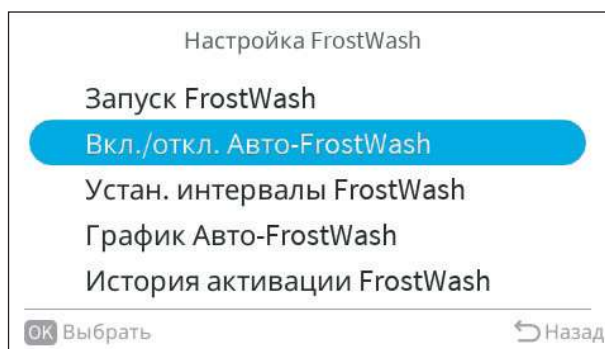

- 2 Нажмите «^» или «v» для выбора «ВКЛ.» и нажмите «OK». Нажмите «↶», чтобы вернуться к Шагу 1.



## ◆ Интервалы FrostWash

1 Нажмите «^» или «v» для выбора «Устан. интервалы FrostWash» и нажмите «ОК».



2 Нажмите «^», «v», «<» или «>» для выбора времени интервала и нажмите «ОК».



## ◆ График Авто-FrostWash

- 1 Нажмите «^» или «v» для выбора «График Авто-FrostWash» и нажмите «OK».
  - Если текущее время не установлено, автоматически отображается экран настройки времени «5.1 Настройка даты / времени».



- 2 Нажмите «^» или «v» для выбора графика от 1 до 5. Нажмите «<» или «>» для выбора «Время запуска», «Время завершения», «Будний день». Затем нажмите «^» или «v» для настройки.
  - Нажмите и удерживайте «^» или «v» чтобы увеличить или уменьшить.
  - Выберите «🗑️» и нажмите «OK», чтобы удалить график. Выберите вариант от 1 до 5 и нажмите «↩️», чтобы подтвердить график Авто-FrostWash.

График Авто-FrostWash		(Ср) 00:00
Доступ. вр. интервал	Будний день	
1 07:00 ~ 17:00	Каждый,	🗑️
2 09:00 ~ 22:00	Воскр	🗑️
3 22:00 ~ 01:00	Пятн	🗑️
4 -- : -- ~ -- : --		🗑️
5 -- : -- ~ -- : --		🗑️

Для настройки нажмите стрелки вверх и вниз ↩️ Назад

## ◆ История активаций FrostWash

### ПРИМЕЧАНИЕ

- Если текущее время не установлено, отображается дата «- -».
- Время запуска - это время подготовки FrostWash

1 Нажмите «^» или «v» для выбора «История активаций FrostWash» и нажмите «OK».



2 Нажмите «^» или «v» чтобы отобразить список активаций FrostWash.

- В результате отображается «Выполн» или «Пауза».
- Можно сохранить до 15 записей.

Дата	Время заг	Резул
2020/01/31	08:00	Выполн
2020/02/29	08:30	Выполн
2020/03/28	09:00	Пауза
2020/04/27	09:30	Пауза
2020/05/25	10:00	Выполн

At the bottom of the screen, there are buttons for 'OK Удалить' and 'Назад'.

ght: 1

3 Чтобы удалить список активаций FrostWash, нажмите «OK», чтобы отобразить экран подтверждения.

- Выберите «Удалить» и нажмите «OK», чтобы удалить историю активаций FrostWash и вернуться к Шагу 2.
- Если вы выберете «Отмена», экран вернется к Шагу 2.



## 3.14.6 Отображение работы FrostWash

Во время работы FrostWash отображаются следующие последовательности экранов:

□ Подготовка FrostWash



② Выполняется FrostWash



③ Завершено FrostWash



Отображение завершено FrostWash исчезнет, когда один из пультов дистанционного управления будет задействован после включения подсветки.

### ПРИМЕЧАНИЕ

- На каждом отображении экрана подсветка отключается через определенный период времени (настройка по умолчанию - 15 секунд) после работы, поэтому изображение на экране может быть плохо видно.
- Если изображение на экране плохо видно, нажмите любой переключатель, чтобы включить подсветку. В это время, если вы нажмете «ОК», экран изменится на ①② - 1 экран паузы FrostWash.

Если температура в помещении или снаружи не соответствует условиям FrostWash, отображается следующее.

□- 1 Когда внутренний блок находится вне диапазона температур



Если температура в помещении выходит за пределы диапазона от 15°C до 30°C, FrostWash прекращается, и отображается сообщение о паузе. Экран исчезнет, когда один из пультов дистанционного управления будет задействован после включения подсветки.

①- 2 Когда наружный блок находится вне диапазона температур



Если температура в помещении выходит за пределы диапазона от 1°C до 43°C, FrostWash прекращается, и отображается сообщение о паузе. Экран исчезнет, когда один из пультов дистанционного управления будет задействован после включения подсветки. Если FrostWash приостановлен, отображается следующее.

①②- 1 Нажмите «ОК» (выключите FrostWash).



①②- 2 Отключение экрана FrostWash



Показанный выше экран будет отображаться около 8 минут. Обратите внимание, что в это время нельзя выполнять никакие операции.

## 3.15 Индивидуальная настройка жалюзи

Эта функция предназначена для индивидуальной настройки направления воздуха для нескольких воздуховыпускных отверстий.

### ПРИМЕЧАНИЕ

- Эта функция доступна, если внутренний блок поддерживает отдельные жалюзи.
- Ее нельзя установить, когда кондиционер остановлен.
- Во время установки этой функции, скорость вентилятора меняется на «НИЗКАЯ». После завершения настройки блок вернется в нормальный режим работы.
- При активации функций «Запуск режима нагрева», «Во время операции размораживания» и «Активация терморегулятора», все углы жалюзи автоматически фиксируются в горизонтальном положении.
- Эта функция недоступна, если используются два пульта дистанционного управления (включая комбинацию проводной + беспроводной пульт).

- 1 Выберите «Индивидуальная настройка жалюзи» на экране «Меню функций» и нажмите «ОК».



- 2 Выберите «Индивидуальная настройка жалюзи» и нажмите «ОК».

### ПРИМЕЧАНИЕ

Если к пульту подключен только один внутренний блок, отображается Шаг 4.

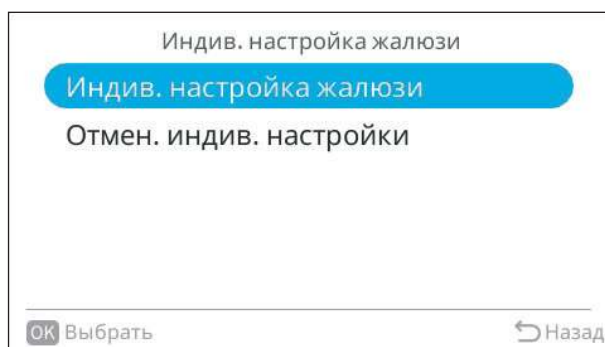

- 3 Нажмите «^», «v», «<» или «>», чтобы выбрать внутренний блок для изменения направления жалюзи, и нажмите «ОК».

## ПРИМЕЧАНИЕ

Внутренний блок, отображаемый на экране, мигает, если выполнена индивидуальная настройка жалюзи.



- 4 Нажмите «<>» или «>» для выбора жалюзи от 1 до 4.

Выбранные жалюзи открываются, а не выбранные - закрываются.

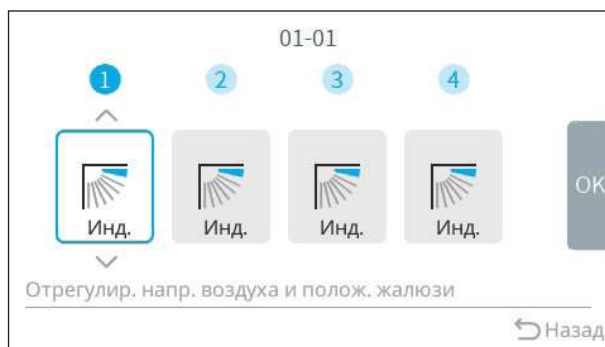

- 5 Нажмите «^» или «v», чтобы выбрать угол жалюзи и нажмите «ОК»

Вернитесь к Шагу 3.

Угол жалюзи изменяется следующим образом.



- 6 Убедитесь, что значок жалюзи на главном экране отмечен «Инд.».

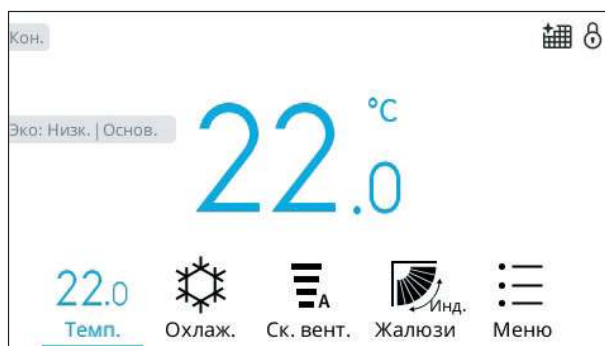

## 3.16 Отменить индивидуальную настройку заслонки

- 1 Выберите «Индивидуальная настройка жалюзи» на экране «Меню функций» и нажмите «ОК».



- 2 Выберите «Отменить индивидуальную настройку жалюзи» и нажмите «ОК».

### **i** ПРИМЕЧАНИЕ

Если к пульту подключен только один внутренний блок, отображается Шаг 4.

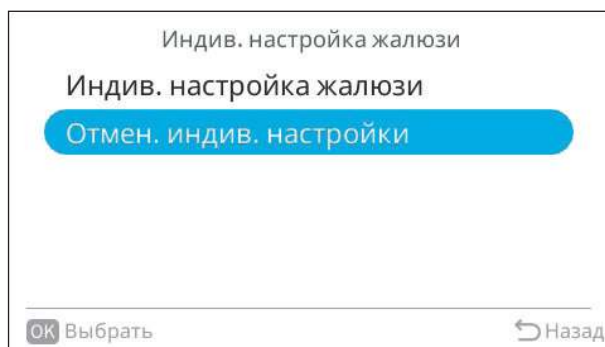

- 3 Нажмите «^», «v», «<» или «>», чтобы выбрать внутренний блок для отмены направления жалюзи, и нажмите «ОК».

### **i** ПРИМЕЧАНИЕ

Внутренний блок, отображаемый на экране, мигает, если выполнена индивидуальная настройка жалюзи.



4 Нажмите «<>» или «>», чтобы выбрать «Да», и нажмите «ОК». После отмены индивидуальной настройки жалюзи вернитесь к Шагу 3.

## ПРИМЕЧАНИЕ

Все индивидуальные настройки жалюзи отменены.

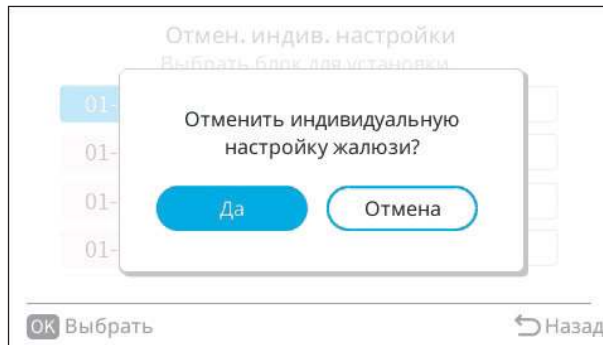

## 3.17 Открытие / Закрытие жалюзи

Эту функцию можно использовать для полного открытия воздушных жалюзи одного определенного внутреннего блока, чтобы легко идентифицировать этот блок на месте.

## ПРИМЕЧАНИЕ

- Ее нельзя установить, когда кондиционер включен.
- Эта функция может быть недоступна в зависимости от типа внутреннего блока. Для получения дополнительной информации см. руководство по эксплуатации внутреннего блока.

1 Выберите «Открытие / Закрытие жалюзи» на экране «Меню функций» и нажмите «ОК».

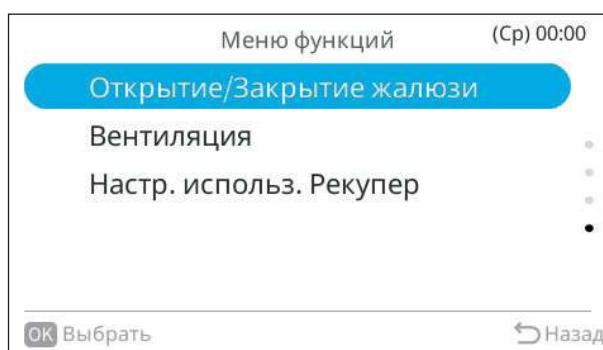

- Нажмите «<» или «>», выберите «Да», и нажмите «ОК», чтобы открыть / закрыть выпускное отверстие для воздуха внутренних блоков.

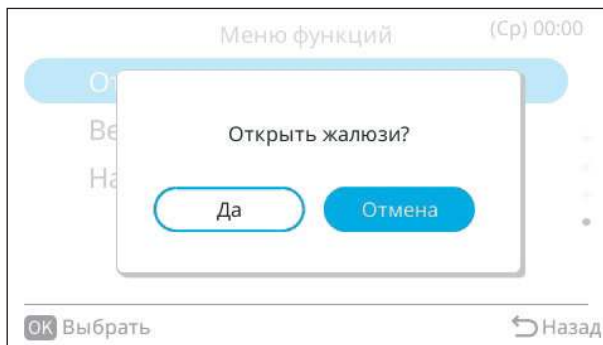

## 3.18 Вентиляция

Режим работы	Действие
Кондиционер	Индивидуальное управление кондиционером.
Вентиляция	Индивидуальное управление теплообменником.
Кондиционер + Вентиляция	Одновременное управление кондиционером и теплообменником.

### ПРИМЕЧАНИЕ

Эта функция доступна только при подключении общего теплообменника.

- Выберите «Вентиляция» на экране «Меню функций» и нажмите «ОК».

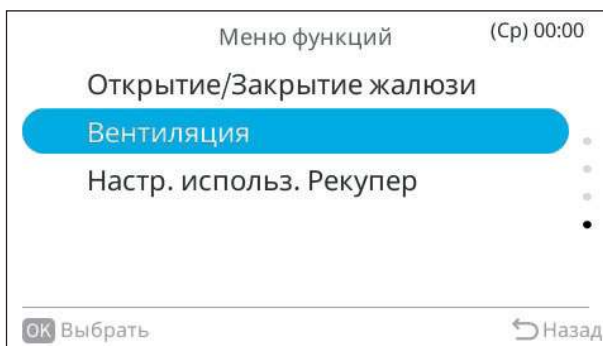

- Нажмите «^» или «v», чтобы выбрать режим работы и нажмите «ОК» для подтверждения. Элементы изменятся следующим образом: «Кондиционер» ↔ «Вентиляция» ↔ «Кондиционер + Вентиляция». Нажмите «↶», чтобы вернуться к экрану «Меню функций».

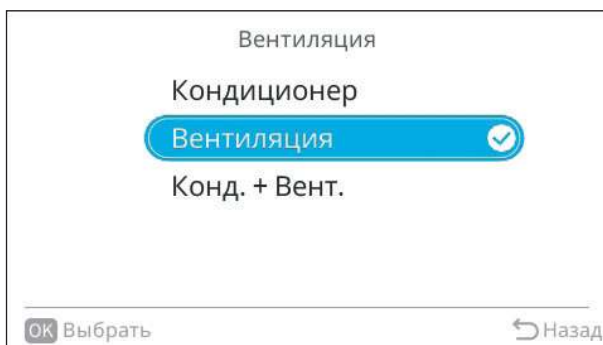

## 3.19 Настройка общего теплообменника

Эта функция используется для изменения режима вентиляции («Реж. вент.») общего теплообменника.

### ПРИМЕЧАНИЕ

- Эта функция доступна только при подключении общего теплообменника.
- Ее нельзя установить, когда кондиционер включен.

1 Выберите «Настр. испол. рекупер.» на экране «Меню функций» и нажмите «ОК».

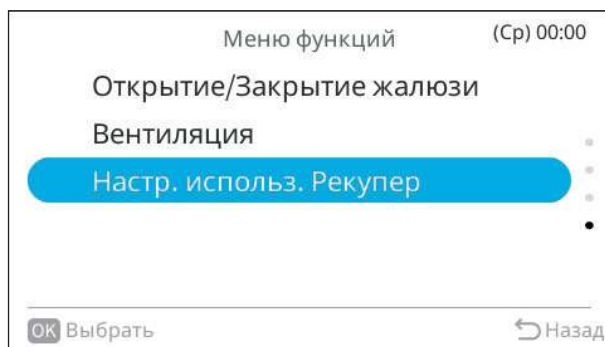

2 Нажмите «^» или «v» и выберите «Реж. вент.» и нажмите «ОК».

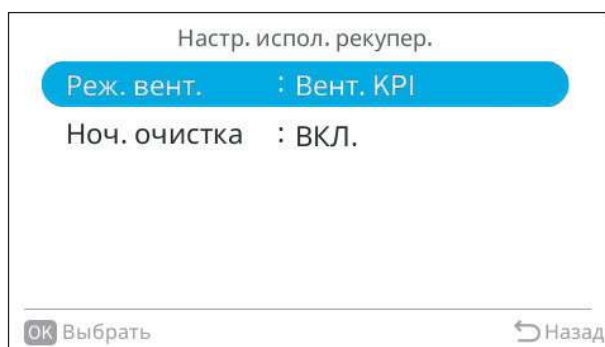

3 Нажмите «^» или «v», чтобы выбрать режим работы и нажмите «ОК» для подтверждения. Элементы изменятся следующим образом: «Авто вентиляция» ↔ «Вент. КРІ» ↔ «Норм. вентиляция».

Нажмите «←», чтобы вернуться к Шагу 2.

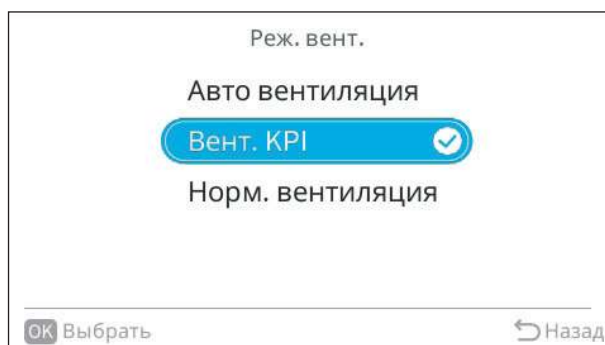

## 3.19.1 Ночная очистка

Эта функция пока недоступна в современных устройствах, продаваемых на европейском рынке.

Когда существует разница температур в помещении и на улице, эта функция может снизить нагрузку на охлаждение на следующее утро за счет автоматического выпуска горячего воздуха из помещения в ночное время.

- 1 Выберите «Настр. исполз. рекупер.» на экране «Меню функций» и нажмите «ОК».

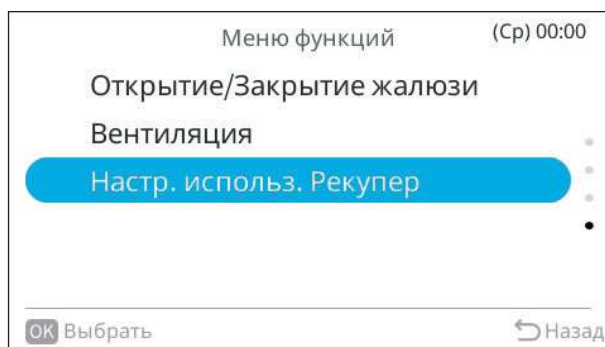

- 2 Нажмите «^» или «v», чтобы выбрать «Ноч. очистка», и нажмите «ОК».

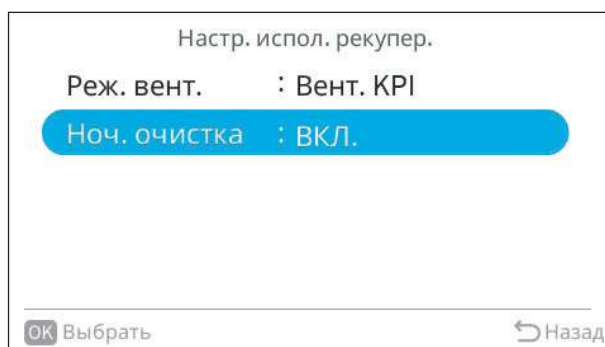

- 3 Нажмите «^» или «v» для выбора «ВКЛ.» и нажмите «ОК».

Нажмите «↵», чтобы вернуться к Шагу 2.

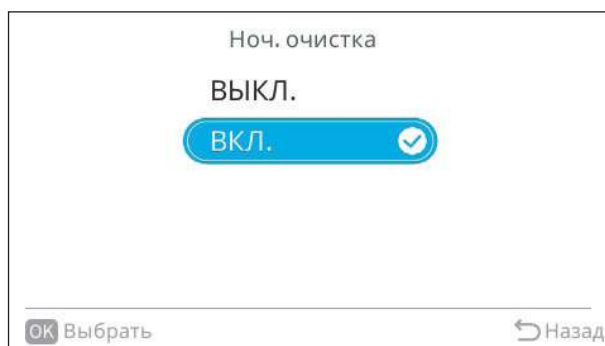

## Меню Сервис и установка

4.1	Меню установки.....	83
4.1.1	Пробный пуск .....	83
4.1.2	Выбор функции .....	84
4.1.3	Выбор термистора .....	109
4.1.4	Настройка Вход. / Выход. сигналов.....	111
4.1.5	Калибровка термистора на пульте .....	114
4.1.6	Скорость вращения вентилятора при охлаждении в состоянии Thermo-OFF .....	115
4.1.7	Скорость вращения вентилятора при нагреве в состоянии Thermo-OFF .....	116
4.1.8	Изменение адреса внутреннего блока.....	117
4.1.9	Процесс проверки адреса.....	119
4.1.10	Инициализация адреса .....	120
4.1.11	Инициализация настройки .....	122
4.1.12	Основные удаленные настройки .....	124
4.1.13	Установка приоритетов .....	127
4.1.14	Отменить контроль предварительного нагрева.....	128
4.1.15	Настройка подъемной решетки .....	129
4.1.16	Настройка при подаче питания.....	131
4.1.17	Блок для переключения дежурного режима.....	132
4.1.18	Настройка датчика утечки хладагента .....	133
4.2	Сервисное меню .....	139
4.2.1	Настройка блокировки / разблокировки операций.....	139
4.2.2	Установка пароля .....	141
4.2.3	Настройка гостиничного режима .....	143

4.2.4	Настройка параметров энергосбережения .....	143
4.2.5	Ограничение диапазона температур.....	151
4.2.6	Настройка двойной уставки.....	152
4.2.7	Настройки глав./доп. экрана .....	152
4.2.8	Настройка названия помещения.....	153
4.2.9	Ввод контактной информации .....	154
4.2.10	Настройка NFC.....	155
4.2.11	Автом. переключение охлаждение/нагрев .....	157
4.2.11.1	Включить автом. переключение .....	158
4.2.11.2	Выберите вариант переключения .....	159
4.2.11.3	Выберите ведущий внутренний блок.....	162
4.2.11.4	Рабочий вес внутреннего блока.....	163
4.2.12	Настройка системы резервного копирования (управление техническими помещениями) .....	164
4.2.13	Простое обслуживание .....	171
4.3	Меню проверки .....	173
4.3.1	Проверка 1 / Проверка 2.....	174
4.3.2	Отображение истории аварийных сигналов.....	181
4.3.3	Функция отображения модели.....	182
4.3.4	Проверить печатную плату блоков .....	183
4.3.5	Самодиагностика .....	185

- 1 Когда кондиционер выключен, нажмите «>», чтобы выбрать «Меню», затем нажмите «ОК».

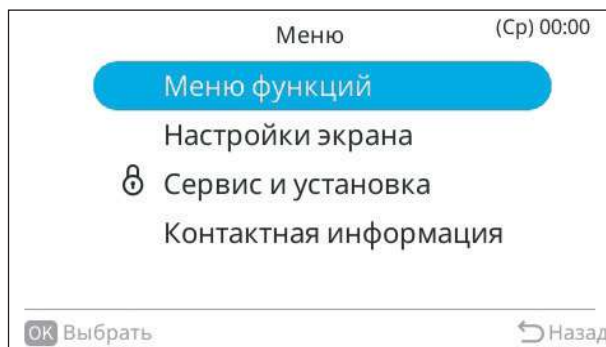

- 2 Когда кондиционер включен, нажмите «>», чтобы выбрать «Меню» и отобразить экран меню.

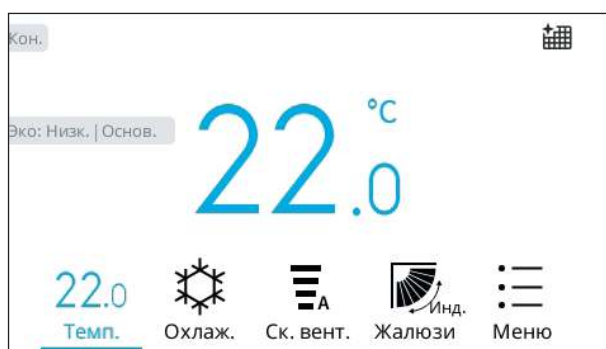

- 3 Выберите «Сервис и установка» и нажмите «ОК».

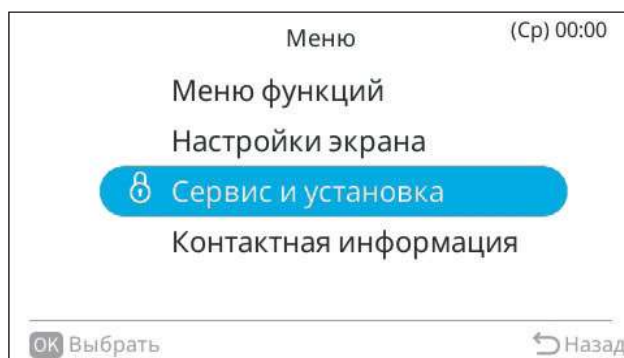

- 4 ведите пароль, нажав «^», «v», «<» или «>», выберите «OK». Затем нажмите «OK».

Пароль необходим для предотвращения непреднамеренных операций.

Пароль пользователя по умолчанию - «0000».

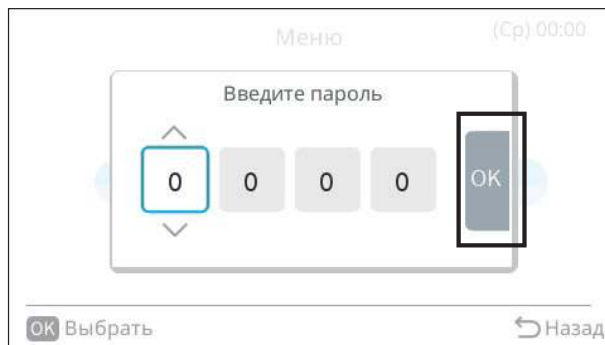

Откроется экран «Сервис и установка».

- 5 Если установлено время действия ввода пароля, пароль отменяется, и ввод пароля не требуется в течение установленного периода. См. «4.2.2 Установка пароля» для настройки пароля.

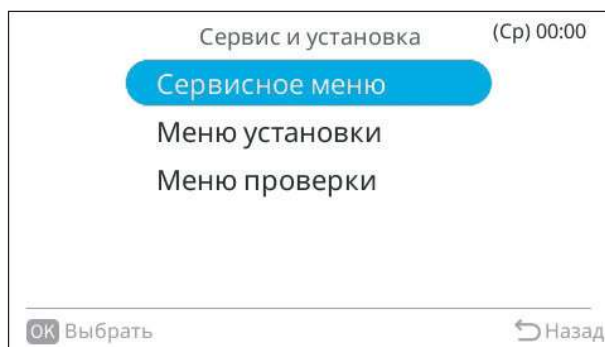

## 4.1 Меню установки

### 4.1.1 Пробный пуск

- 1 Выберите «Меню установки» и нажмите «ОК».

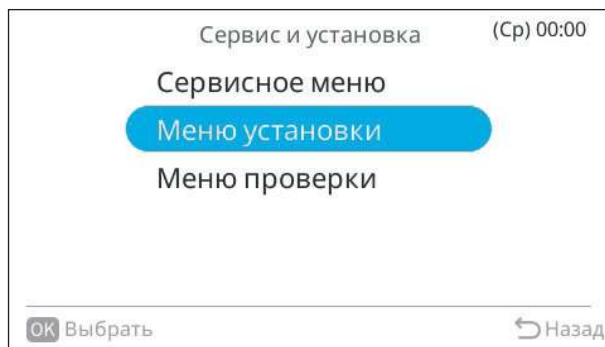

- 2 Выберите «Пробный пуск» и нажмите «ОК».

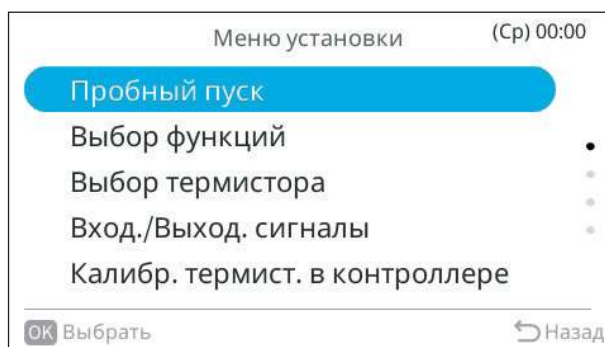

- 3 Общее количество внутренних блоков, подключенных к проводному пульту или к системе, отображается на экране.



(«2 блока» указаны для двойной комбинации, «3 блока» для тройной и «4 блока» для четверной, и т.д.)

- 4 Если отображаемое на экране количество внутренних блоков не соответствует реальному количеству подключенных к этому пульту блоков, выполните приведенную ниже процедуру.

Выключите источник питания, проверьте следующие пункты и выполните правильное подключение. (Не повторяйте включение и выключение в течение 10 секунд.)

- ✓ Электропитание внутреннего блока не было включено или возникла проблема с неправильной проводкой.
- ✓ Возникла проблема с соединением кабелей между внутренними блоками или кабелем пульта.
- ✓ Произошла неправильная установка поворотного переключателя и DIP-переключателей (настройки совпадали) на печатной плате (PCB) внутреннего блока.

- 5 Отменить режим «Пробный пуск».

- ✓ Когда блок не работает, нажмите «↵».
- ✓ Когда блок работает, нажмите «⏻» (Вкл. / Выкл.).

## 4.1.2 Выбор функции

Выбор функции устанавливается в меню установки.

- 1 Выберите «Меню установки» и нажмите «OK».

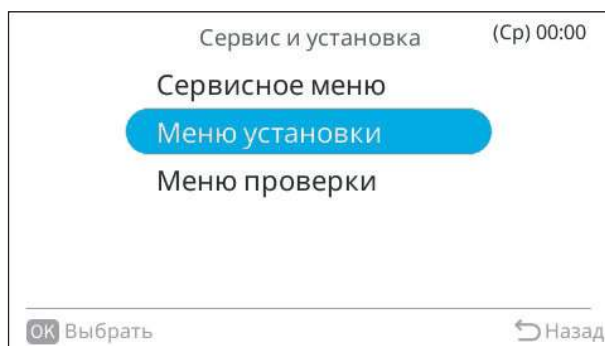

- 2 Выберите «Выбор функций» и нажмите «OK».

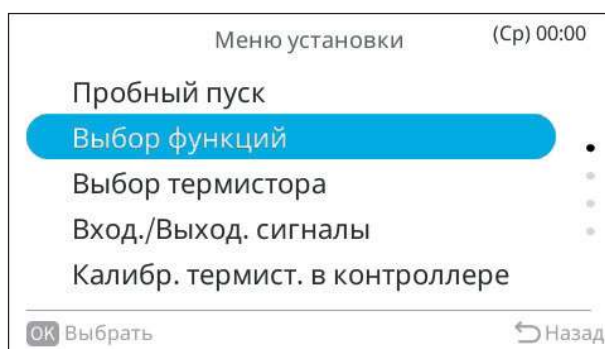

3 Нажмите «OK».

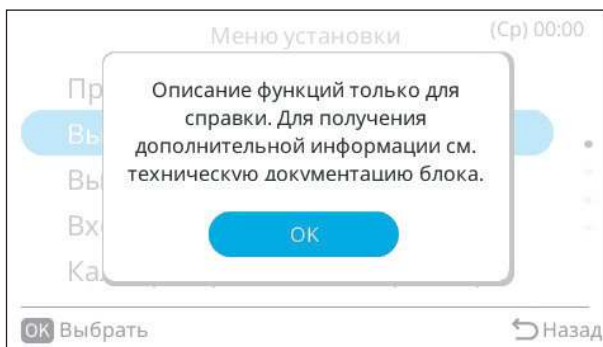

4 Нажмите «^», «v», «<» или «>», чтобы выбрать внутренний блок для настройки, и нажмите «OK».

Этот экран не отображается, если к проводному пульту дистанционного управления подключен только один внутренний блок (Показан экран из Шага 5).

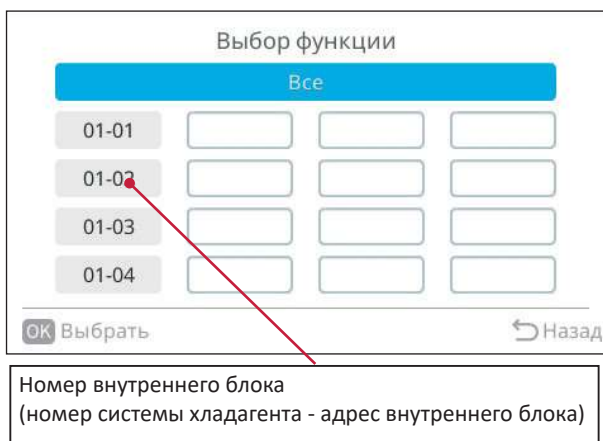

5 Нажмите «^» или «v», чтобы выбрать тип вкладки и нажмите «OK»  
→Они меняются в следующем порядке: «b-J» ↔ «K-P» ↔ «q-S» ↔ «⌚».



6 Нажмите «^», «v», «<» или «>», чтобы выбрать элемент для настройки из области списка. Нажмите «OK» и «<» или «>», чтобы изменить значение настройки.

После выбора значения настройки нажмите «↵», чтобы вернуться в режим выбора элемента настройки.

Чтобы вернуться к Шагу 5, нажмите «↵» в режиме выбора элемента настройки.

- 7 Чтобы подтвердить настройку, нажмите «↵» в режиме выбора вкладки.
  - 8 Выберите «Да» и нажмите «ОК», чтобы подтвердить настройку и вернуться к Шагу 2.  
Выберите «Нет» и нажмите «ОК», чтобы отменить настройки и вернуться к Шагу 2.
- Нажмите «↵», чтобы вернуться к Шагу 5.

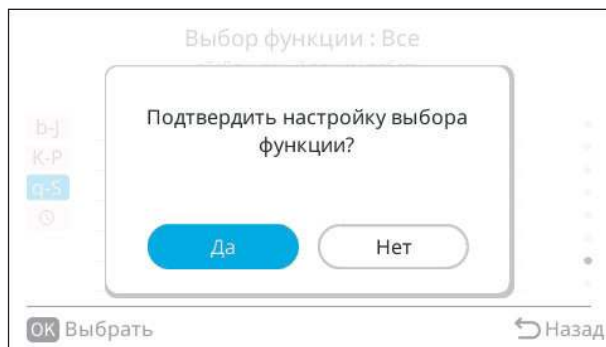

◆ Таблица А. Дополнительные элементы настройки для выбора функции

Элемент	Оptionальная функция	Индивидуальная настройка	Настройки	Условия настройки	Описание
b1	Компенсация температуры нагрева Модели: Все внутренние блоки, за исключением RPF(I)-FSN2E	0	00	Нормальный (заводская настройка) (Настройка температуры на + 4°C)	Эта функция используется для регулировки разницы температур между температурой, считываемой датчиком на входе, и реальной температурой в помещении. Рекомендуется не размещать термистор входящего воздуха внутри внутреннего блока или из-за неравномерной тепловой нагрузки. Настройки «02», «03», «04» могут быть недоступны в зависимости от типа внутреннего блока. Эта настройка должна выполняться отдельно для каждого внутреннего блока, даже если несколько внутренних блоков подключены к одному и тому же пульту дистанционного управления.
			01	Нет компенсации (настройка температуры)	
			02	Настройка температуры на + 2°C	
			03	Настройка температуры на + 3°C	
	Компенсация температуры нагрева Модели: RPF(I)-FSN2E	0	04	Настройка температуры на + 1°C	
			00	RPF(I)-FSN2E: Нормальный (заводская настройка) (Настройка температуры на + 2°C)	
			01	Нет компенсации (настройка температуры)	
			02	Настройка температуры на + 2°C	
b2	Функция циркуляции при нагреве в состоянии Thermo-OFF	0	00	Функция выключена (заводская настройка)	Эта функция поддерживает работу вентилятора во время последовательности Thermo-OFF, со скоростью, установленной на пульте дистанционного управления, для предотвращения образования слоев воздуха в помещении.
			01	Функция включена	
b3	Не используется	-	00	-	Используется в условиях 00
			01	-	
b4	Изменение периода очистки фильтра	0	00	Стандарт (1200 ч.)	Эта функция используется для изменения периода работы, после которого на пульте дистанционного управления отображается индикация очистки воздушного фильтра. Для моделей RPK-FSR(H)M, заводская настройка: b4 = 00: Стандартная настройка 200 ч.
			01	100 ч.	
			02	1200 ч. (заводская настройка)	
			03	2500 ч.	
			04	Нет индикации	
b5	Блокировка рабочего режима (Недоступно для моделей KPI-E4)	X	00	Функция выключена (заводская настройка)	Эта функция предотвращает изменение режима работы блока с пульта дистанционного управления и центральных органов управления после его выбора.
			01	Функция включена	
b6	Функция блокировки настройки температуры	X	00	Функция выключена (заводская настройка)	Эта функция предотвращает изменение заданной температуры блока с пульта дистанционного управления и с центрального пульта управления после его выбора.
			01	Функция включена	
b7	Настройка режима работы только для охлаждения (Недоступно для моделей KPI-E4)	X	00	Функция выключена (заводская настройка)	Эта функция используется для ограничения режима работы только для охлаждения и предотвращения включения режима нагрева.
			01	Функция включена	

Элемент	Оptionальная функция	Индивидуальная настройка	Настройки	Условия настройки	Описание
b8	Режим автоматического ОХЛАЖДЕНИЯ / НАГРЕВА (Недоступно для моделей KPI-E4)	X	00	Функция выключена (заводская настройка)	Эта функция позволяет выбрать режим автоматического охлаждения / нагрева. Если функция не активирована, режим автоматического охлаждения / нагрева не может быть выбран на пульте дистанционного управления.
			01	Функция включена	
b9	Блокировка настройки скорости вентилятора (Недоступно для моделей KPI-E4)	X	00	Функция выключена (заводская настройка)	Эта функция предотвращает изменение скорости вращения вентилятора блока с пульта дистанционного управления и с центрального пульта управления после его выбора.
			01	Функция включена	
bA	Нет в наличии	X	«- -» постоянно	Нет в наличии	-
bb	Коррекция температурной уставки охлаждения	O	00	Нет компенсации (заводская настройка)	Эта функция уменьшает заданную температуру и используется для увеличения продолжительности периодов охлаждения.
			01	Температурная уставка понизилась на 1°C	
			02	Температурная уставка понизилась на 2°C	
bC	Не используется	-	00	-	Используется в условиях 00
			01	-	
bd	Не используется	-	00	-	Используется в условиях 00
			01	-	
bE	Не используется	-	00	-	Используется в условиях 00
			01	-	
C1	Не используется	-	00	-	Используется в условиях 00
			01	-	
C2	Нет в наличии	-	«- -» постоянно	-	-
C3	Не используется Задержка остановки вентилятора (Только для интерфейсов DX, KPI-E4E и KPI-X4E)	-	00	-	Используется в условиях 00
			01	-	
			00	Функция выключена (заводская настройка)	
01	60 минут				
C4	Не используется	-	00	-	Используется в условиях 00
			01	-	

Элемент	Оptionальная функция	Индивидуальная настройка	Настройки	Условия настройки	Описание		
	Выбор статического давления	0	00	Стандартное статическое давление (заводская настройка)	Эта функция используется для изменения статического давления блоков RPI с пульта дистанционного управления.		
	Модели RPI(L/H)-FSRE		01	Высокое статическое давление			
	RPI-FSN3(P)E(-f)		02	Низкое статическое давление			
C5	Увеличение скорости вращения вентилятора при нормальной работе (не при нагреве в состоянии Thermo-OFF)	0	00	Стандартно (заводская настройка)	Эта функция используется для изменения скорости вентилятора внутренних блоков, установленных на высоких потолках.		
	Модели RCI-FSR		01	Высокая скорость 1			
	RCIM-FSRE		02	Высокая скорость 2			
			Настройка скорости вентилятора на пульте дистанционного управления				
			C5	Высокая 2	Высокая	Средний	Низ.
			0	Hi2	Высокая	Me	Lo
			1	Hi2	Hi1	Высокая	Me
			2	Hi2	Hi2	Hi1	Высокая
	(Эта функция C5 доступна только для моделей с интерфейсом DX)						
C6	Увеличение скорости вращения вентилятора при нагреве в состоянии Thermo-OFF (Недоступно для моделей KPI-E4 и KPI-X4E)	0	00	Функция выключена (заводская настройка)	Эта функция используется для увеличения скорости вентилятора, когда термостат достигает заданной температуры нагрева в соответствии с настройкой функции C5.		
			01	Функция включена			
C7	Отмена принудительной работы компрессора не менее 3 минут	0	00	Функция выключена (заводская настройка)	Эта функция доступна в зависимости от настройки функции b3		
			01	Функция включена (отменена принудительная работа компрессора в течение 3 минут)			
			00	Датчик не активирован (заводская настройка)		Через экран из 7 сегментов проводится настройка опции Ct (00: Датчик ВКЛ./ ВЫКЛ. (По умолчанию); 01: 4-20 mA 02: 0-10 V)	
01	Датчик включен / активирован						

Элемент	Оptionальная функция	Индивидуальная настройка	Настройки	Условия настройки	Описание
	Управление датчиком температуры пульта дистанционного управления. <sup>(2)</sup> Пульт дистанционного управления должен располагаться в надлежащем месте для правильного определения температуры в помещении установленным в нем датчиком температуры.	0	00	Управление датчиком внутренних блоков, установленном на входе воздуха (заводская настройка)	
			01	Управление датчиком температуры пульта дистанционного управления	
			02	Контроль по среднему значению датчика внутренних блоков, установленном на входе воздуха, и датчика температуры пульта дистанционного управления (вход воздуха + пульт дистанционного управления)/2	
C8 <sup>(1)</sup>	Датчик управления, когда датчик дистанционного управления подключен к разъему THM4 на плате внутреннего блока. <sup>(3)</sup> Пульт дистанционного управления должен располагаться в надлежащем месте для правильного определения температуры в помещении установленным в нем датчиком. Модель RPF(I)-FSN2E	0	00, 01, 02	Когда датчик пульта дистанционного управления подключен к THM4, то он используется в качестве датчика управления, в зависимости от настройки для C8 (заводская настройка C8=00)	Эта функция определяется датчиком температуры, который будет использоваться в качестве датчика управления внутренним блоком.
			00, 02	Контроль температуры воздуха с использованием среднего значения термистора на входе воздуха и датчика пульта дистанционного управления (заводская настройка C8=00) (вход воздуха + датчик пульта дистанционного управления) / 2	
			01	Контроль температуры воздуха с помощью датчика пульта дистанционного управления	
C9	Нет в наличии	-	«- -» постоянно	-	-
CA	Нет в наличии	-	«- -» постоянно	-	-
Cb	Выбор логической принудительной остановки	X	00	Вход принудительной остановки: Контакт А, нормально разомкнутый контакт (заводская настройка)	Эта функция определяет логическое действие для контактов с принудительной остановкой.
			01	Вход принудительной остановки: Контакт В, нормально замкнутый контакт	
CC	Не используется Высокая скорость вращения вентилятора Только для интерфейсов DX, KPI-E4E и KPI-X4E:	-	00	-	Используется в условиях 00
			01	-	
			00	Функция выключена (заводская настройка)	Эта функция позволяет осуществлять работу блока при высокой скорости вращения вентилятора, независимо от настроек пульта дистанционного управления.
			01	Функция включена	

Элемент	Оptionальная функция	Индивидуальная настройка	Настройки	Условия настройки	Описание
Cd	Остановка вентилятора внутреннего блока в условиях охлаждения в состоянии Thermo-OFF Для моделей RPI(L/H)-FSRE и RCD-FSR, данная функция НЕ доступна.	0	00	Скорость вращения вентилятора при охлаждении в состоянии Thermo-OFF: Низкая (заводская настройка)	Работа вентилятора внутреннего блока прекращается в условиях Thermo-OFF в режиме охлаждения, когда используется дополнительный удаленный датчик температуры THM-R2AE (подключенный к THM4) или датчик температуры PC-ARFG2-E(B)(1-5). C8 должен быть установлен на 01, чтобы использовать настройку Cd=01.
			01	Вентилятор внутреннего блока останавливается при охлаждении в состоянии Thermo-OFF:	
CE	Остановка вентилятора внутреннего блока в условиях нагрева в состоянии Thermo-OFF (с датчиком температуры на пульте дистанционного управления)	0	00	Скорость вращения вентилятора при охлаждении в состоянии Thermo-OFF: Низкая (заводская настройка)	Внутренний блок использует датчик температуры PC-ARFG2-E(B)(1-5) для контроля температуры в помещении при остановке вентилятора (последовательность остановки вентилятора при нагреве в состоянии Thermo-OFF). C8 должен быть установлен на 01, чтобы использовать настройку CE=01. Контроль с помощью удаленного датчика температуры, подключенного к THM4, не допускается (в этом случае используйте функцию E8).
			01	Остановка вентилятора внутреннего блока при нагреве в состоянии Thermo-OFF <sup>(4)</sup> (В случае, если установлен автоматический режим работы жалюзи, она будет продолжать работать в условиях Thermo-ON и Thermo-OFF)	
CF	Изменение угла качания жалюзи Модели: RCI-FSR RCIM-FSRE RCD-FSR RPC-FSR	0	00	Стандарт (7 положений) (заводская настройка)	Эта функция регулирует угол выхода воздуха под воздействием жалюзи. (Изменения в настройке этой функции применяются после выключения и повторного включения блока питания, или после того, как автоматические жалюзи выполнили полный цикл в автоматическом режиме).
			01	Предотвращение хол. потоков (5 положений) <sup>(5)</sup> (Невозможно установить нижние два положения; нижние два положения отключены)	
			02	Высокие потолки (5 положений) <sup>(5)</sup> (Невозможно установить верхние два положения; верхние два положения отключены)	
	00	Стандарт (7 положений) (5 положений для режима охлаждения / осушения)			
	01	Предупреждение сдвига уставки охлаждения (5 положений только для нагрева и вентилятора) (Невозможно установить нижние два положения, два положения отключены)			
	02	Не используется			
d1	Управление работой внутреннего блока после отключения электропитания - вариант 1	0	00	Функция выключена (заводская настройка)	Когда подача питания восстановлена, внутренние блоки, управляемые проводным пультом дистанционного управления, включаются независимо от их состояния ВКЛ. / ВЫКЛ. во время последнего отключения питания.
			01	Функция включена	
d2	Нет в наличии	-	«- -» постоянно	-	-
d3	Управление работой внутреннего блока после отключения электропитания - вариант 2	0	00	Функция выключена (заводская настройка)	Когда подача питания восстановлена, внутренние блоки, управляемые проводным пультом дистанционного управления, включаются автоматически ТОЛЬКО если они уже были включены во время последнего отключения питания. Если внутренние блоки были выключены, когда питание было отключено, они остаются в выключенном состоянии, когда подача питания восстанавливается.
			01	Функция включена	
d4	Управление вентилятором (только для RPI-(4-6)FSR1E)	0	00	Нормальное управление (заводская настройка)	Используется в условиях 00 если пленум не подключен.
			01	Специальное управление для пленумов	

Элемент	Оptionальная функция	Индивидуальная настройка	Настройки	Условия настройки	Описание	
d5	Предотвращение низкой температуры воздуха на выходе в режиме нагрева	0	00	Функция выключена (заводская настройка)	Эта функция предотвращает возникновение чрезмерно холодного воздушного потока в режиме нагрева путем уменьшения скорости вентилятора во время процесса, также принимая во внимание настройку функции C5	
			01	Функция включена		
d6	Не используется	-	00	-	Используется в условиях 00	
			01	-		
d7	Опустите подъемную решетку (Для внутреннего блока RCI-FSR1 с P-GP160NAPU)	0	00	По умолч.	Эта функция опускает подъемную решетку на указанное расстояние от блока.	
			01	100 см		
			02	150 см		
			03	200 см		
			04	250 см		
			05	300 см		
			06	350 см		
			07	400 см		
			00	6° (заводская настройка)		Эта функция используется для установки минимального угла открытия заслонки для свежего наружного воздуха.
			01	12°		
02	18°					
03	24°					
04	30°					
05	36°					
06	42°					
07	48°					
E1	KPI: Режим вентиляции	0	00	Автоматическая вентиляция (заводская настройка)	Эта функция позволяет открывать воздушную заслонку наружного воздуха в режиме работы All Fresh. Этот режим позволяет полностью открыть воздушную заслонку наружного воздуха (в соответствии с системой управления).	
			01	Вентиляция с полным теплообменником		
			02	Вентиляция с байпасом (без полного теплообмена)		
E1	Интерфейс DX: Смещение «А» для Thermo-OFF, при управлении через выход для интерфейса DX	0	00	Отключено (заводская настройка)	Эта функция снижает температуру, при которой включается операция Thermo-OFF, ниже установленного значения на указанную величину. Это предотвращает слишком частое включение и выключение процесса нагрева, что позволяет экономить электроэнергию.	
			01	2°C		
			02	4°C		
E1	Режим охлаждения: Econofresh	0	00	Стандартный процесс (заводская настройка)	Эта функция позволяет открывать воздушную заслонку наружного воздуха в режиме работы All Fresh. Этот режим позволяет полностью открыть воздушную заслонку наружного воздуха (в соответствии с системой управления).	
			01/02	All Fresh		
E2	KPI: Увеличение объема подачи воздуха	0	00	Отключенная функция (заводская настройка)	Эта функция используется для повышения или понижения давления в комнате по сравнению с прилегающими помещениями. Один из вентиляторов повышает скорость вращения, в то время как другой работает в соответствии с установленной через пульт дистанционного управления. Hi/Me/Lo изменяется на Hi/Hi/Me.	
			01	Включенная функция		
E2	Датчик теплосодержания Econofresh	0	00	Отключенная функция (заводская настройка)	Эта функция выбирает вход датчика теплосодержания для Econofresh.	
			01	Включенная функция		

Элемент	Оptionальная функция	Индивидуальная настройка	Настройки	Условия настройки	Описание
E3	Не используется для всех внутренних блоков, кроме KPI-E4E и KPI-X4E.  Только для KPI-E4E и KPI-X4E: Выбор вентилятора для функции E2	-	00	-	Используется в условиях 00
			01	-	
E4	KPI: Период предварительного охлаждения / предварительного нагрева  Economofresh: Датчик CO <sub>2</sub>	0	00	Отключено (заводская настройка)	Эта функция задерживает запуск блока с рекуперацией энергии.  Эта функция выбирает вход датчика газа CO <sub>2</sub> для Economofresh.
			01	30 минут	
			02	60 минут	
			00	Отключено (заводская настройка)	
E5	Не используется  Высокая вентиляция после включения Только для интерфейсов DX, KPI-E4E и KPI-X4E:	-	00	Отключено (заводская настройка)	Используется в условиях 00  Эта функция используется для принудительной работы вентилятора блока на высокой скорости в течение 60 минут после его включения. После истечения этого срока вентилятор вернется к заданной скорости.
			01	60 минут	
E6	Не используется  Период работы внутреннего вентилятора после остановки охлаждения	0	00	Отключенная функция (заводская настройка)	Используется в условиях 00  Эта функция предотвращает конденсацию в блоке, поддерживая работу вентилятора после выключения блока.
			01	60 минут	
			02	120 минут	
E7	Не используется	-	00	-	Используется в условиях 00
			01	-	
E8	Управление остановкой вентилятора внутреннего блока в условиях нагрева в состоянии Thermo-OFF (с помощью удаленного датчика THM-R2AE, подключенного к разъему THM4 на плате внутреннего блока)	0	00	Работа вентилятора на низкой скорости	Эта функция останавливает вентилятор для предотвращения сквозняков или перегрева. S8 должен быть установлен на 01, чтобы использовать настройку E8=01. Требуется подключение удаленного датчика температуры THM-R2AE к порту THM4 на печатной плате внутреннего блока. Пульт дистанционного управления должен располагаться в надлежащем месте для правильного определения температуры в помещении установленным в нем датчиком. (В случае, если установлен автоматический режим работы жалюзи, она будет продолжать работать в условиях Thermo-ON и Thermo-OFF)
			01	Вентилятор останавливается в условиях Thermo-OFF.	
E9	Не используется	-	00	-	Используется в условиях 00
			01	-	
EA	Не используется	-	00	-	Используется в условиях 00
			01	-	
			02	-	

Элемент	Оptionальная функция	Индивидуальная настройка	Настройки	Условия настройки	Описание
Eb	Управление вентилятором внутреннего блока во время охлаждения в условиях Thermo-OFF.	0	00	Функция выключена (заводская настройка)	Эта функция уменьшает скорость вращения вентилятора внутреннего блока во время охлаждения в состоянии Thermo-OFF, чтобы уменьшить распространение запахов и влажности.
			01	Низ.	
			02	Медленная	
Ec	Принудительное состояние Thermo-ON при остановке в режиме охлаждения	0	00	Функция выключена (заводская настройка)	Эта функция используется для принудительного Thermo-ON в течение 6 минут при остановке в режиме охлаждения.
			01	Включен	
Ed	Не используется	0	00	-	Используется в условиях 00
			01	-	
Ee	Управление в «автоматическом» режиме скорости внутреннего вентилятора	0	00	Функция выключена (заводская настройка)	Эта функция ограничивает скорость внутреннего вентилятора, когда температура в помещении близка к температурной уставке.
			01	Включен	
Ef	Управление в «автоматическом» режиме скорости внутреннего вентилятора (поддерживая высокую-2 скорость) Модели: RCI-FSR(1) RCIM-FSRE RCD-FSR RPC-FSR RPI(L/H)-FSR(1)E RPI-FSN3(P)E(-f) RPK-FSR(H)M	0	00	Функция выключена	Эта функция ограничивает скорость внутреннего вентилятора, когда температура в помещении близка к температурной уставке, что позволяет достичь высокой-2 скорости.
			01	Функция включена	
F0	Нет в наличии	-	«- -» постоянно	-	-
F1	Настройка таймера автоматического выключения Модели: RCI-FSR(1) RPC-FSR RPK-FSRM RPI(L/H)-FSR(1)E RCD-FSR RCIM-FSRE RPI-FSN3(P)E(-f)	X	00	Функция выключена (заводская настройка)	Эта функция устанавливает таймер автоматического выключения для выключения внутренних блоков, управляемых пультом дистанционного управления (когда блоки были запущены с помощью пульта дистанционного управления).  (Не устанавливайте значения «0C» - «0F», когда два пульта дистанционного управления используются в одной группе дистанционного управления.)
			01	1 ч.	
			02	2 ч.	
			03	3 ч.	
			04-24	(04-24) ч.	
			0A	30 минут	
			0B	90 минут	
			0C	40 минут	
			0D	45 минут	
			0E	50 минут	
			0F	55 минут	
			00	Функция выключена (заводская настройка)	
Настройка таймера автоматического выключения Модели: RPF(I)-FSN2E	X	01	1 ч.	Эта функция используется для установки автоматического таймера на выключение, когда блок был включен с пульта дистанционного управления.	
		02	2 ч.		
		03	3 ч.		
		04-24	(04-24) ч.		
		0A	30 минут		
		0B	90 минут		

Не устанавливайте их, когда используются два проводных пульта.

Элемент	Оptionальная функция	Индивидуальная настройка	Настройки	Условия настройки	Описание
F2	Настройка главного и вспомогательного пульта дистанционного управления	X	00	Главный (главный пульт дистанционного управления) (заводская настройка)	Эта функция используется для определения того, какой пульт дистанционного управления используется в качестве главного или вспомогательного, когда оба пульта подключены к одному внутреннему блоку.
			01	Вспомогательный (вспомогательный пульт дистанционного управления)	
F3	Автоматический сброс температурной уставки <sup>(6)</sup>	X	00	Функция выключена (заводская настройка)	Эта функция используется для ограничения работы блока и экономии энергии. Температурная уставка автоматически устанавливается на значение, определенное с помощью функций «F5» или «F6», в соответствии с текущим режимом работы, после времени, заданное с помощью функции «F4», прошедшего с момента последнего ручного изменения температурной уставки. В случае если значения «F5» или «F6» выходят за пределы, установленные с помощью функций «FC» и «Fd», ограничения, установленные с помощью «FC» и «Fd», имеют приоритет.
			01	Функция включена	
F4	Время автоматического сброса	X	00	30 мин. (заводская настройка)	Эта функция устанавливает задержку автоматического сброса для функции F3.
			01	15 минут	
			02	60 минут	
			03	90 минут	
F5	Автоматический сброс температуры для охлаждения	X	19	19°C	Эта функция определяет заданное значение температуры по умолчанию для функции автоматического сброса F3 в режимах ВЕНТИЛЯТОР / ОХЛАЖДЕНИЕ / ОСУШЕНИЕ.
			20	20°C	
			21	21°C	
			.	.	
			.	.	
			.	.	
			24	24°C	
			25	25°C (заводская настройка)	
			26	26°C	
			.	.	
.	.				
28	28°C				
29	29°C				
30	30°C				

Элемент	Оptionальная функция	Индивидуальная настройка	Настройки	Условия настройки	Описание
F6	Автоматический сброс температуры для нагрева	X	17	17°C	Эта функция определяет заданное значение температуры по умолчанию для функции автоматического сброса F3 в режиме НАГРЕВА.
			18	18°C	
			.	.	
			.	.	
			.	.	
			20	20°C	
			21	21°C (заводская настройка)	
			25	25°C	
			.	.	
			.	.	
F7	Предотвращение остановки работы из-за неправильной работы пульта дистанционного управления	X	00	Функция выключена (заводская настройка)	Операция останавливается нажатием переключателя пуска / останова на 3 секунды, избегая включения или выключения устройства путем случайного нажатия переключателя пуска / останова.
			01	Активировано долгое нажатие кнопки ВКЛ. / ВЫКЛ.	
F8	Функция блокировки для выбора режима работы	X	00	Функция выключена	Эта функция используется для предотвращения изменения режима работы.
			01	Функция включена (заводская настройка)	
F9	Функция блокировки для настройки температуры	X	00	Функция выключена	Эта функция используется для предотвращения изменения настройки температуры.
			01	Функция включена (заводская настройка)	
FA	Функция блокировки для выбора скорости вентилятора	X	00	Функция выключена	Эта функция используется для предотвращения изменения скорости вентилятора.
			01	Функция включена (заводская настройка)	
Fb	Функция блокировки для работы поворотной заслонки	X	00	Функция выключена	Эта функция используется для предотвращения изменений в автоматическом режиме работы заслонки.
			01	Функция включена (заводская настройка)	
FC	Нижний предел температурной уставки для охлаждения (минимальное значение температурной уставки, допустимое при охлаждении)	X	00	Функция выключена 19°C является стандартной минимальной уставкой (заводская настройка)	Эта функция определяет самое низкое значение температуры для режимов ВЕНТИЛЯТОР / ОХЛАЖДЕНИЕ / ОСУШЕНИЕ.
			01	+1°C (нижний предел 20°C)	
			02	+2°C (нижний предел 21°C)	
			03	+3°C (нижний предел 22°C)	
			.	.	
			.	.	
			.	.	
			08	+8°C (нижний предел 27°C)	
			09	+9°C (нижний предел 28°C)	
			10	+10°C (нижний предел 29°C)	

Элемент	Оptionальная функция	Индивидуальная настройка	Настройки	Условия настройки	Описание				
Fd	Верхний предел температурной уставки для нагрева (максимальное значение температурной уставки, допустимое при нагреве)	X	00	Функция выключена 30°C является стандартной максимальной уставкой (заводская настройка)	Эта функция определяет самое высокое значение температуры для режима НАГРЕВА.  Модели: RPF(I)-FSN2E до 20°C (FC=10)				
			01	-1°C (нижний предел 29°C)					
			02	-2°C (нижний предел 28°C)					
			03	-3°C (нижний предел 27°C)					
			.	.					
			.	.					
			.	.					
			10	-10°C (нижний предел 20°C)					
			11	-11°C (нижний предел 19°C)					
			12	-12°C (нижний предел 18°C)					
			FE	Не используется		-	00		Используется в условиях 00
							01	-	
02									
FF	Не используется	0	00		Используется в условиях 00				
			01	-					
H1	Не используется	-	00		Используется в условиях 00				
			01	-					
H2	Индикация «горячего старта» (нет указания на ограничение работы)	X	00	Отображаемое	Эта функция используется для отображения или скрытия индикация автоматического управления.  Модели: RPF(I)-FSN2E Недоступно, использовать в условиях 00				
			01	Скрыто					
H3	Не используется	-	00		Используется в условиях 00				
			01 / 02						
H4	Не используется для всех внутренних блоков (кроме KPI)  KPI: Режимы работы вентиляционной установки с рекуперацией энергии	-	00		Используется в условиях 00				
			01						
			00	Только кондиционер (заводская настройка)		Эта функция доступна только для вентиляционных установок с рекуперацией энергии.			
01	Только вентиляция								
02	Кондиционирование воздуха + Вентиляция								
J1	Не используется	-	00		Используется в условиях 00				
			01						
J2	Не используется	-	00		Используется в условиях 00				
			01						
J3	Цвет индикатора пуска	X	00	Зеленый (заводская настройка)	-				
			01	Красный					

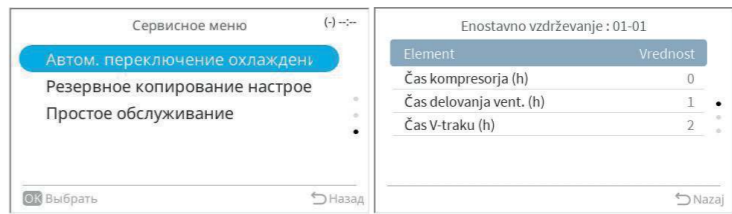
Элемент	Оptionальная функция	Индивидуальная настройка	Настройки	Условия настройки	Описание
J4	Отмена центрального замка запрета пуска/останова на пульте дистанционного управления	X	00	Пуск / Останов разрешен (заводская настройка)	При наличии запрета на дистанционное управление от центрального устройства управления эта функция отменяет этот запрет, позволяя использовать кнопку «Пуск / Останов» на пульте дистанционного управления. Модели: RPF(I)-FSN2E Не используется. Используется в условиях 00
			01	 <b>ОПАСНО</b> Блокировка пуска / останова никогда не должна устанавливаться из соображений безопасности.	
			02	Разрешен только останов	
J5	Не используется	-	00	-	Используется в условиях 00
			01	-	
J6	Звук ошибки	X	00	Один раз	Эта функция изменяет продолжительность звука, издаваемого контроллером в случае ошибки в работе.
			01	Постоянный	
J7	Не используется	-	00	-	Используется в условиях 00
			01	-	
J8	Работа в режиме ECO <sup>(7)</sup>	X	00	Функция выключена (заводская настройка)	Когда блок перезапускается с помощью пульта дистанционного управления, температура автоматически меняется на температурную уставку «F5» или «F6». Модели: RPF(I)-FSN2E Недоступно, использовать в условиях 00
			01	Функция включена	
J9	Не используется	-	00	-	Используется в условиях 00
			01	-	
JA	Открывает меню «Простое отображение обслуживания»	O	00	Функция выключена (заводская настройка)	Включает меню «Простое отображение обслуживания».  Модели: RPF(I)-FSN2E Недоступно, использовать в условиях 00
			01	Функция включена	
Jb	Не используется	-	00	-	Используется в условиях 00
			01	-	

Элемент	Оptionальная функция	Индивидуальная настройка	Настройки	Условия настройки	Описание						
Jc	Калибровка датчика пульта дистанционного управления	X	00	0°C		Эта функция используется для калибровки датчика температуры контроллера, что можно применять в ситуациях, когда датчик расположен в той части помещения, где температура изменяется в зависимости от средней или желаемой температуры в помещении.					
			01	-0,5°C							
			02	-1,0°C							
			03	-1,5°C							
			04	-2,0°C							
			05	-2,5°C							
			06	-3,0°C							
			07	-3,5°C							
			08	+0,5°C							
			09	+1,0°C							
			10	+1,5°C							
			11	+2,0°C							
			12	+2,5°C							
			13	+3,0°C							
			14	+3,5°C							
Jd	Верхний предел настройки температуры охлаждения	O	00	30°C		Эта функция определяет самое высокое значение настройки температуры для режимов ВЕНТИЛЯТОР / ОХЛАЖДЕНИЕ / ОСУШЕНИЕ.					
			01	29°C							
			02	28°C							
			03	27°C							
			04	26°C							
			05	25°C							
			06	24°C							
			07	23°C							
			08	22°C							
			09	21°C							
			10	20°C							
			JE	Нижний предел настройки температуры нагрева			O	00	17°C		Эта функция определяет самое низкое значение настройки температуры для режима НАГРЕВА.
								01	18°C		
								02	19°C		
								03	20°C		
04	21°C										
05	22°C										
06	23°C										
07	24°C										
08	25°C										
09	26°C										
10	27°C										
11	28°C										
12	29°C										
K1	Не используется	-			00 01	-		Используется в условиях 00			
K2	Не используется	-			00 01	-		Используется в условиях 00			
K3	Не используется	-	00 01	-	Используется в условиях 00						

Элемент	Оptionальная функция	Индивидуальная настройка	Настройки	Условия настройки	Описание
K4	Не используется	-	00	-	Используется в условиях 00
			01		
			02		
			03		
K5	Уровень обнаружения комплекта датчиков движения	0	00	Стандарт (заводская настройка)	<p>Модели: RPF(I)-FSN2E Недоступно, использовать в условиях 00.</p> <p>Этот параметр определяет чувствительность датчика движения. Количество активности в комнате оценивается по другой шкале, основанной на этом параметре.</p> <p>Подробную информацию о работе датчика движения можно найти в технической документации внутренних блоков.</p>
			01	Высокая	
			02	Низ.	
K6	Выбор допустимых режимов работы, когда датчик управления внутренним блоком установлен функцией C8	0	00	Все режимы разрешены	Эта функция используется для выбора режимов работы, в которых включена настройка C8 (использование датчика пульта дистанционного управления или удаленного датчика на THM4 для управления внутренним блоком).
			01	Разрешено только охлаждение / осушение	
			02	Разрешен только нагрев	
			03	Все режимы разрешены	
K7	Уровень обнаружения датчика радиационной температуры (для панели P-AP160NAE2)	0	00	Заводские настройки	<p>Эта функция используется для настройки значения температуры, измеренного датчиком излучения.</p> <p>Доступно только для блоков с радиационным датчиком</p>
			01	Верхний (+2°C)	
			02	Нижний (-2°C)	
			03	Без изменений	
K8	Не используется	-	00	-	Используется в условиях 00
K9	Не используется	-	00	-	Используется в условиях 00
			01		
KA	Не используется	-	00	-	Используется в условиях 00
			01		
L1	Настройка положения датчика движения (Только для RCI с углом P-AP160NAE2)	0	00	A	<p>Настройка этой функции важна для того, чтобы расположить датчик движения в том же направлении, что и жалюзи. Панель не может быть прикреплена к углу C.</p>
			01	B	
			02	-	
			03	D	
L2	Не используется	-	00	-	Используется в условиях 00
			01		
			02		
			03		

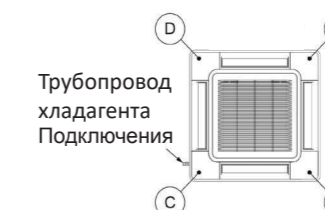

Элемент	Оptionальная функция	Индивидуальная настройка	Настройки	Условия настройки	Описание
L3	Работа заслонки в энергосберегающем режиме в состоянии Thermo-OFF (режим охлаждения / осушения)	0	00	Прямая подача воздуха Низкая (заводская настройка)	Для использования этой функции должно быть включено энергосбережение (L5 должен быть установлен на 01). Эта функция используется для установки режима качания заслонки в диапазоне от непрерывного качания до статического режима. Низкий: Постоянное качание жалюзи. Средний: Качание жалюзи с перерывами на 20/40 секунд. Высокий: Заслонка остановилась в положении полного открытия, в соответствии с настройкой CF.
			01	Прямой поток воздуха Средний	
			02	Прямой поток воздуха Высокий	
			03	Отключено	
L4	Ускорение вращения вентилятора в энергосберегающем режиме в состоянии Thermo-OFF (режим охлаждения)	0	00	Функция выключена (заводская настройка)	Эта функция увеличивает скорость вентилятора на один шаг, чтобы предотвратить потерю комфорта из-за принудительного состояния Thermo-OFF для экономии энергии во время охлаждения.
			01	Функция включена	
L5	Работа в режиме качания заслонки во время принудительного энергосберегающего режима в состоянии Thermo-OFF	0	00	Функция выключена (заводская настройка)	Эта функция используется для включения настройки функции L3.
			01	Функция включена	
L6	Не используется	-	00 01	-	Используется в условиях 00
L7	Нет в наличии	-	«- -» постоянно	-	-
L8	Не используется	-	00	-	Используется в условиях 00
			01	-	
L9	Не используется	-	00	-	Используется в условиях 00
			01	-	
LA	Не используется (Упр. продувкой увлажнителя Вкл. / Выкл.)	0	00	Функция выключена (заводская настройка)	-
			01	Функция включена	
Lb	Не используется (Настройка времени упр. продувкой увлажнителя)	0	00	4 ч. ВКЛ. 30 мин. ВЫКЛ.	-
			01	30 мин. ВКЛ. 10 мин. ВЫКЛ.	
P1	Настройка температуры с шагом 0,5°C.	X	00	Включено (с шагом 0,5°C) (заводская настройка)	Эта функция используется для определения того, регулируется ли заданная температура с шагом 0,5°C (при значении «00») или с шагом 1°C (при значении «01»). Эта настройка также определяет, будет ли разрешение разницы температур термистора 0,5°C (при установке «00») или 1°C (при установке «01»).
			01	Выключено (с шагом 1°C)	
P2	Не используется	-	00	-	Используется в условиях 00
			01	-	

Элемент	Оptionальная функция	Индивидуальная настройка	Настройки	Условия настройки	Описание
P3	Отображается датчик температуры	X	00	Термистор воздуха на входе (Tin)	Эта функция используется для выбора термистора, температура которого отображается, когда функция P4 установлена на 01.
			01	Термистор воздуха на выходе (Tout)	
			02	Датчик пульта дистанционного управления (ПДУ)	
			03	Удаленный датчик температуры (подключен к TНМ4 на главной печатной плате внутреннего блока) (TНМ4)	
P4	Дисплей датчика температуры	X	00	Скрыто	Эта функция используется для отображения температуры датчика, выбранного с помощью функции P3.
			01	Показано	
P5	Отображение температурной уставки во время работы в режиме вентилятора	X	00	Показано	Эта функция используется, чтобы скрыть отображение температурной уставки во время работы в режиме вентилятора.
			01	Скрыто	
P6	Не используется	-	00	-	Используется в условиях 00
			01	-	
P7	Запрет перехода на экран меню	X	00	Функция выключена (заводская настройка)	Эта функция используется для запрета доступа к экранам меню. Вместо этого на экране появляется текст «Дисплей отключен».
			01	Функция включена	
P8	Не используется (Дисплей объяснения технического обслуживания)	X	00	Функция включена (заводская настройка)	-
			01	Функция выключена	
P9	Не используется (Дисплей объяснения сигналов тревоги)	X	00	Функция включена (заводская настройка)	-
			01	Функция выключена	
PA	Переход на летнее время	X	00	1 ч.	Эта функция используется для установки величины регулировки для перехода на летнее время.
			01	2 ч.	
Pb	Не используется	-	00	-	Используется в условиях 00
			01	-	
PC	Не используется	-	00	-	Используется в условиях 00
			01	-	
q1	Не используется	-	00	-	Используется в условиях 00
			01	-	
q2	Не используется	-	-	-	Не используется
q3	Не используется	-	-	-	Не используется
q4	Не используется	-	-	-	Не используется
q5	Не используется	-	-	-	Не используется
qb	Не используется	-	00	-	Используется в условиях 00
			01	-	
q7	Не используется	-	00	-	Используется в условиях 00
			01	-	
q8	Не используется	-	00	-	Используется в условиях 00
			01	-	
q9	Не используется	-	00	-	Используется в условиях 00
			01	-	
qA	Не используется	-	00	-	Используется в условиях 00
			01	-	

Элемент	Оptionальная функция	Индивидуальная настройка	Настройки	Условия настройки	Описание
qb	Режим работы с регрессом	X	00	Отключено	Режимы работы, в которых активирован режим регресса, чтобы сохранить минимальный комфорт в комнате, пока она не занята.
			01	Охлаждение	
			02	Нагрев	
			03	Охлаждение/Нагрев	
qC	Разница температур для функции регресса	X	00	2,0°C	Целевые температуры как для охлаждения, так и для нагрева определяются в зависимости от температуры для начала процесса регресса (rE, rF) Расчет целевой температуры: Целевая температура в режиме охлаждения: rF - qC (°C) Целевая температура в режиме нагрева: rE + qC (°C)
			01	3,0°C	
			02	4,0°C	
			03	5,0°C	
			04	1,0°C	
qd	Минимальное время остановки регресса	X	00	10 минут	Чтобы избежать частой активации операции регресса, минимальное время отключения должно пройти от конца операции регресса до начала следующей операции регресса. Даже если комнатная температура достигает заданного значения для запуска операции регресса, она не начинается, пока не истечет минимальное время отключения.
			01	20 минут	
			02	30 минут	
			03	40 минут	
			04	50 минут	
			05	60 минут	
			06	70 минут	
			07	80 минут	
			08	90 минут	
			09	100 минут	
			10	110 минут	
			11	120 минут	
qE	Режим Setback	X	00	Всегда	При выборе «01: Вход», необходимо настроить контакт входа (i1 или i2) с функцией setback «09». Эту операцию следует выполнять в меню конфигурации входа/выхода пульта дистанционного управления. При выборе «02: График» или «03: Ручной», следует выполнить дополнительные настройки.
			01	Вход	
			02	График	
			03	Ручной	
qF	Состояние работы после завершения операции Setback	X	00	Останов	Состояние работы для изменения после операции Setback
			01	Пуск	
			02	Состояние работы перед началом операции Setback	
r1	Двойная уставка	X	00	Функция выключена (заводская настройка)	Эта функция позволяет устанавливать независимые уставки для охлаждения и нагрева в режиме автоматического охлаждения / нагрева.
			01	Функция включена	
r2	Настройка разности температур для переключения охлаждения и нагрева	X	0,5	0,5°C	Эта функция может быть установлена только тогда, когда функция r1 установлена на 01.
			1,0	1,0°C	
			1,5	1,5°C	
			2,0	2,0°C	
			2,5	2,5°C	
			3,0	3,0°C	

Элемент	Оptionальная функция	Индивидуальная настройка	Настройки	Условия настройки	Описание
r3	Не используется	-	0,5	-	Не используется
			1,0		
			1,5		
			2,0		
			2,5		
			3,0		
			3,5		
			4,0		
			4,5		
			5,0		
r4	Включение/Не используется (Включение/отключение Auto-FrostWash 2) Auto-FrostWash 2	X	00	-	Используется в условиях 00
			01		
r5	Не используется	-	00	-	Используется в условиях 00
			01		
r6	Настройка ручного FrostWash	X	00	Разрешить	Если для r6 установлено значение 1, в любом случае пользователи не могут использовать кнопку «Start FrostWash» в меню настроек FrostWash.
			01	Запретить	
r7	Настройка Авто-FrostWash	X	00	Разрешить	Если для r7 установлено значение 1, в любом случае пользователи не могут использовать или изменять «Включить/отключить автоматическую промывку FrostWash», «Установить интервалы промывки FrostWash», «Установить расписание автоматической промывки FrostWash» в меню настройки FrostWash.
			01	Запретить	
r8	Включение/отключение Auto-FrostWash	X	00	Разрешить	Позиция 00 включает автоматическую функцию FrostWash.
			01	Запретить	
r9	Запрет на дистанционное управление во время операции Setback	-	00	Пуск / Останов разрешен (заводская настройка)	Ручной пуск / останов с пульта дистанционного управления может быть отключен во время операции регресса.  Эта функция фиксируется на 00 (отключено), когда функция qE установлена на 00 (всегда).
			01	Пуск / Останов не разрешен  <b>ОПАСНО</b> <i>Блокировка пуска / остановка никогда не должна устанавливаться из соображений безопасности.</i>	
			02	Разрешен только останов	
rA	Настройки интервала FrostWash	X	00	100 ч	Настройте частоту запуска процедуры FrostWash.
			01	200 ч	
			02	400 ч	
			03	50 ч	
			04	100 ч	
			05	100 ч	
			06	100 ч	
07	100 ч				

Элемент	Оptionальная функция	Индивидуальная настройка	Настройки	Условия настройки	Описание
rb	Минимальное время работы, позволяющее изменить режим работы в режиме автоматического охлаждения / нагрева с двойной уставкой	X	00	Отключено	Эта функция используется для определения минимального времени работы в данном режиме, чтобы избежать слишком частых изменений режима работы. Режим работы не изменяется до тех пор, пока не пройдет минимальное время перехода, даже если температура в помещении достигнет заданного значения для перехода в другой режим работы.
			01	10 минут	
			02	20 минут	
			03	30 минут	
			04	40 минут	
			05	50 минут	
			06	60 минут	
			07	70 минут	
			08	80 минут	
			09	90 минут	
			10	100 минут	
			11	110 минут	
			12	120 минут	
rc	Максимальная наружная температура, позволяющая изменить режим работы на нагрев в режиме автоматического охлаждения / нагрева с двойной уставкой	X	00	Отключено	Если наружная температура выше rc, не происходит изменение режима работы на нагрев в режиме автоматического охлаждения / нагрева, даже если температура в комнате достигает значения настройки, необходимое для изменения режима с охлаждения на нагрев.
			01	20,0°C	
			02	21,0°C	
			03	22,0°C	
			.	.	
			.	.	
			.	.	
			21	40,0°C	
			22	0,0°C	
			23	1,0°C	
			24	2,0°C	
			.	.	
			.	.	
.	.				
41	19,0°C				
rd	Минимальная наружная температура, позволяющая изменить режим работы на охлаждение в режиме автоматического охлаждения / нагрева с двойной уставкой	X	00	Отключено	Если наружная температура ниже rd, не происходит изменение режима работы на охлаждение в режиме автоматического охлаждения / нагрева, даже если температура в комнате достигает значения настройки, необходимое для изменения режима с нагрева на охлаждение.
			01	10,0°C	
			02	11,0°C	
			03	12,0°C	
			.	.	
			.	.	
			.	.	
			31	40,0°C	
			32	-20,0°C	
			33	-19,0°C	
			34	-18,0°C	
			.	.	
			.	.	
.	.				
61	9,0°C				

Элемент	Оptionальная функция	Индивидуальная настройка	Настройки	Условия настройки	Описание
rE	Температура для начала нагрева при функции setback	X	00	15,0°C	Если температура в комнате ниже требуемой для этой настройки, работа внутреннего блока продолжается в режиме нагрева благодаря функции setback
			01	16,0°C	
			02	17,0°C	
			03	18,0°C	
			04	19,0°C	
			05	10,0°C	
			06	11,0°C	
			07	12,0°C	
			08	13,0°C	
			09	14,0°C	
rF	Температура для начала охлаждения при функции setback	X	00	26,0°C	Если температура в комнате выше требуемой для этой настройки, работа внутреннего блока продолжается в режиме охлаждения благодаря функции setback
			01	27,0°C	
			02	28,0°C	
			03	29,0°C	
			04	30,0°C	
			05	31,0°C	
			06	32,0°C	
			07	33,0°C	
			08	34,0°C	
			09	35,0°C	
			10	25,0°C	
S1	Не используется (Eсоро контроль высокой влажности наружного воздуха)	X	00	Функция выключена (заводская настройка)	Используется в условиях 00
			01	Функция включена	
S2	Не используется (Не используется 24-часовой контроль вентиляции)	X	00	Функция выключена (заводская настройка)	Используется в условиях 00
			01	Функция включена	
S3	Не используется (управление ночной очистка (NightPurge))	X	00	Функция выключена (заводская настройка)	Используется в условиях 00
			01	Функция включена	
S4	Не используется (Управление вентилятором по датчику CO <sub>2</sub> )	X	00	Функция выключена (заводская настройка)	Используется в условиях 00
			01	Функция включена	
S5	Не используется (Быстрое управление вентиляцией в начале работы)	X	00	Функция выключена (заводская настройка)	Используется в условиях 00
			01	Функция включена	
S6	Не используется (Операция сушки увлажнителем)	X	00	90 мин	Используется в условиях 00
			01	180 мин	
			02	Функция выключена	
			03	03	

Элемент	Оptionальная функция	Индивидуальная настройка	Настройки	Условия настройки	Описание
S7	Не используется (Установка уровня влажности всасывания)	X	00	Функция выключена (заводская настройка)	Используется в условиях 00
			01	Высокая	
			02	Сред.	
			03	Низ.	
			04	-	
			05	-	
			06	-	
			07	-	
S8	Не используется (Настройка контроля влажности на всасывании)	X	00	Стандартный	Используется в условиях 00
			01	Выс. влажность	
			02	Низ. влажность	
			03	-	
			04	-	
			05	-	
			06	-	
			07	-	
			08	-	
			09	-	
			10	-	
			11	-	
			12	-	
			13	-	
			14	-	
15	-				

## ПРИМЕЧАНИЕ

- *O*: позволяет индивидуальные настройки.
- *X*: настройка выполняется для всех наружных блоков.
- -: не используется.
- <sup>(1)</sup> Когда функция J1 активирована, индикация температуры в комнате является значением датчика, настроенного на C8.
- <sup>(2)</sup> Пульт дистанционного управления должен располагаться в надлежащем месте для правильного определения температуры в помещении с установленным в нем датчиком температуры.
- <sup>(3)</sup> Выносной датчик должен располагаться в надлежащем месте для правильного определения температуры в помещении.
- <sup>(4)</sup> В случае, если установлен автоматический режим работы жалюзи, они будут продолжать работать в условиях Thermo-ON и Thermo-OFF.
- <sup>(5)</sup> 00 - стандарт (7 рабочих положений); 01 - предотвращение холодных потоков воздуха (не настраивается в двух нижних положениях); 02 - высокие потолки (не настраивается в двух нижних положениях).
- <sup>(6)</sup> При изменении уставки температуры, которая поддерживается в пределах времени, указанного в «F4», температура автоматически изменяется на «F5» и «F6». В случае если значение уставки температуры находится вне диапазона «F5» и «F6», будут применяться верхний и нижний пределы указанной уставки.
- <sup>(7)</sup> Когда блок перезапускается с помощью пульта дистанционного управления, температура автоматически меняется на температурную уставку «F5» или «F6».

- При изменении настройки «F» (регулировка угла выхода воздуха под воздействием жалюзи), восстанавливается подача питания, или жалюзи выполняет полный цикл движения в автоматическом режиме, чтобы применить указанную настройку.
- Изменения в настройках дополнительных функций должны быть выполнены через 3 минуты после запуска.
- Рекомендуется отслеживать изменения, внесенные в настройки дополнительных функций, для дальнейшего использования.
- Дополнительные настройки различаются в зависимости от модели внутреннего и наружного блоков. Убедитесь в том, что блок имеет дополнительные настройки.
- Дополнительные функции с отметкой «X» в отдельном столбце настроек могут изменять условие только в том случае, если установлено «Все комнаты».
- Следующие дополнительные функции отключены, если установлены блоки RPI с Econofresh: b7, bA, bd, bE, C1, C2, C3, C9, CA, Cd, CF, d6, E3, E5, E7, E9, EA, FE, FF, H1, H3, H4, J2, J4, J7, J8, J9, JA, JB, K1, K2, K3, K4, K5.

## 4.1.3 Выбор термистора

Эта функция используется для управления температурой в помещении с помощью датчика пульта дистанционного управления вместо термистора входящего воздуха во внутреннем блоке.

### ПРИМЕЧАНИЕ

- *Даже если датчик пульта дистанционного управления контролирует температуру в помещении, температура термистора входного воздуха во внутреннем блоке используется для управления защитой, например, для предотвращения замерзания, связанного с указанным термистором.*
- *Когда датчик проводного пульта контролирует температуру в помещении и обнаруживается аномальная температура из-за его неисправности, управление автоматически переключается на термистор входящего воздуха во внутреннем блоке.*
- *Чтобы использовать датчик проводного пульта дистанционного управления, установите его в месте, где:*
  - » *Можно определить среднюю температуру в помещении.*
  - » *Пульт дистанционного управления не подвергается воздействию прямых солнечных лучей или прямого света.*
  - » *Блок не находится в непосредственной близости от источника тепла.*
  - » *На работу проводного пульта дистанционного управления не влияет внешний воздух из-за открытия или закрытия двери и т. д.*
- *Если два проводных пульта дистанционного управления используются в качестве основного и вспомогательного, доступен только датчик основного пульта.*
- *Эта функция не действует при использовании дистанционного датчика температуры (подключенного к ТНМ4 на главной печатной плате внутреннего блока). Дистанционный датчик имеет приоритет, за исключением кондиционеров для обработки наружного воздуха.*

1 Выберите «Меню установки» на экране «Сервис и установка» и нажмите «ОК».

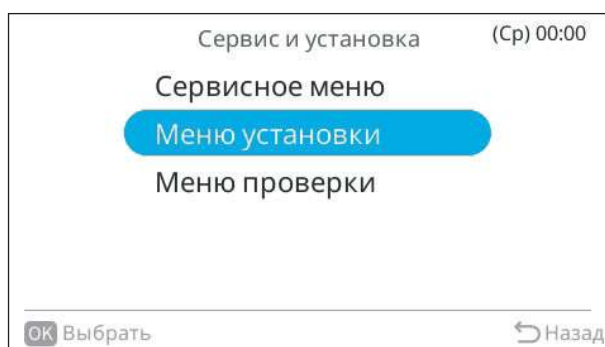

2 Выберите «Выбор термистора» и нажмите «ОК».

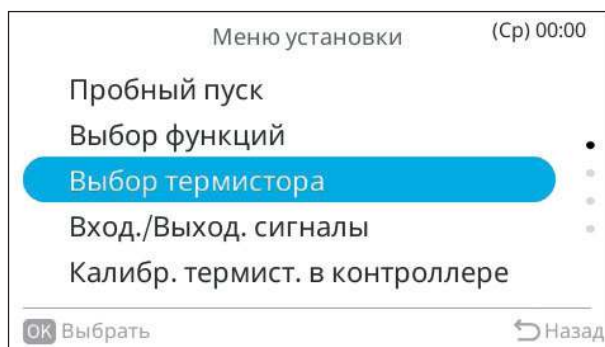

3 При нажатии «^» или «\» элементы настройки выбираются в следующем порядке: «ВБ» ↔ «Вынесенный» ↔ «Среднее зн.». Выберите элемент настройки и нажмите «ОК», чтобы подтвердить настройку.



Выберите:

- «Вынесенный» для управления внутренним блоком с помощью датчика пульта дистанционного управления.
- «ВБ» для управления блоком с помощью датчика на входе воздуха.
- «Среднее зн.» для управления устройством по среднему значению датчика воздуха на входе и датчика пульта дистанционного управления.

## ПРИМЕЧАНИЕ

*Эта настройка и настройка С8 в меню выбора функций имеют одинаковое значение. Установка значения в меню выбора термистора автоматически обновляет значение параметра С8 в меню выбора функций и наоборот (подробности см. в элементе С8 «Таблица А. Дополнительные элементы настройки для выбора функции» ).*

4 Нажмите «↶», чтобы вернуться к экрану «Меню установки».

## 4.1.4 Настройка Вход. / Выход. сигналов.

1 Выберите «Меню установки» на экране «Сервис и установка» и нажмите «ОК».

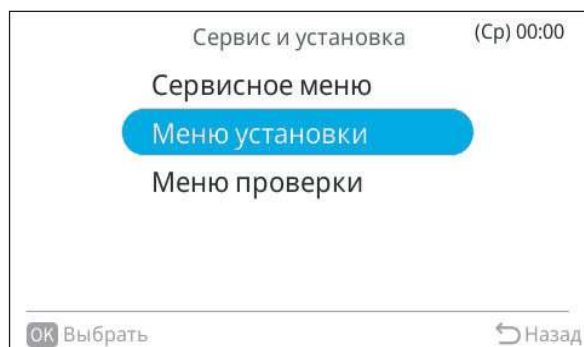

2 Выберите «Вход. / Выход. сигналы» и нажмите «ОК».

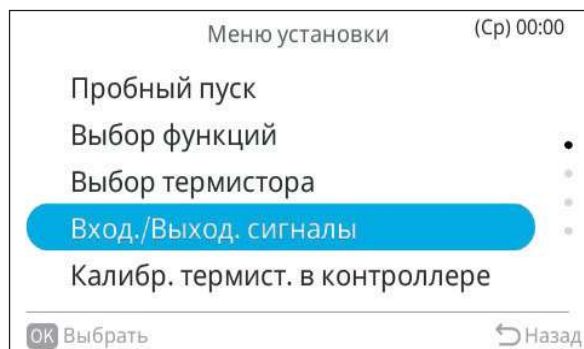

3 Появляется экран с отображаемой информацией. Нажмите «ОК»:

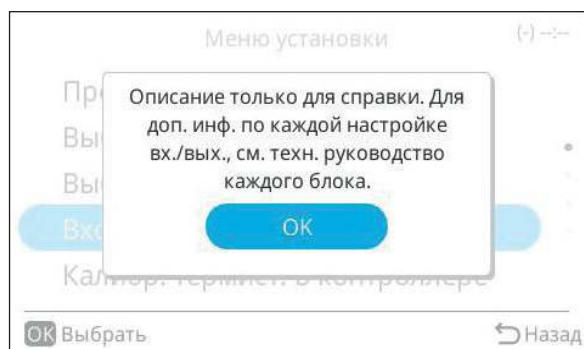

4 Выберите внутренний блок нажатием «^», «v», «<» или «>» и нажмите «ОК».

Этот экран НЕ отображается, если к проводному пульту подключен только один внутренний блок. В этом случае будет отображаться Шаг 4.

Номер внутреннего блока  
(Номер системы хладагента - адрес внутреннего блока)



- 5 Нажмите «^» или «v» для выбора элемента.
- 6 Нажмите «<» или «>» для изменения настройки.

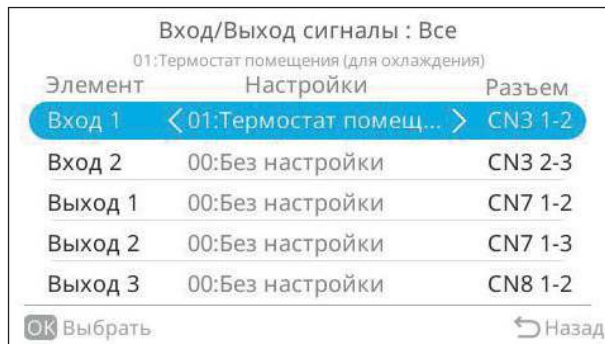

При перемещении между различными входами и выходами отображается краткое описание каждой функции.

- 7 Нажмите «OK», и появится экран подтверждения.
- 8 Выберите «Да» и нажмите «OK», чтобы подтвердить настройки, и экран вернется к Шагу 2.

При выборе «Отмена», настройки отменяются, и экран возвращается к Шагу 2.

Если к пульту дистанционного управления подключено несколько внутренних блоков, экран вернется к Шагу 3.

Нажмите «↶», чтобы вернуться к Шагу 4.

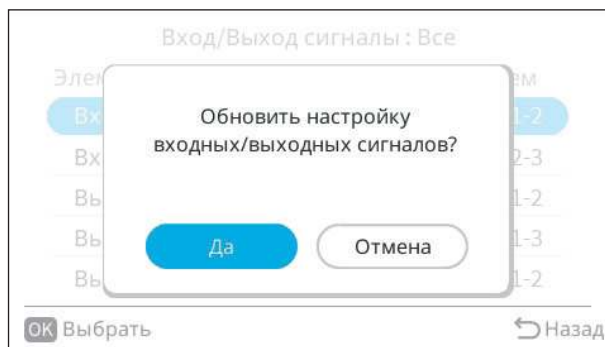

## ◆ Отображение коннекторов и номера входа и выхода

Отображение номера входа	Порт	Заводские настройки	
		Элемент для настройки	Настройки
Индикация Входа / Выхода			Индикация
Вход 1	CN3 1-2	Дистанционное ВКЛ./ВЫКЛ. (уровень)	03
Вход 2	CN3 2-3	Запрещено использование пульта после ручной остановки	06
Выход 1	CN7 1-2	Работа	01
Выход 2	CN7 1-3	Аварийный сигнал	02
Выход 3	CN8 1-2	Thermo-ON для нагрева	06

## ◆ Настройки входа и выхода и коды отображения

Указанный код	Вход	Указанный код	Выход
00	Без настройки	00	Без настройки
01	Термостат помещения (для охлаждения)	01	Работа
02	Термостат помещения (для обогрева)	02	Аварийный сигнал
03	Дистанционное ВКЛ./ВЫКЛ. (уровень)	03	Охлаждение
04	Дистанционное ВКЛ./ВЫКЛ. (работа)	04	Thermo-ON для охлаждения
05	Дистанционное ВКЛ./ВЫКЛ. (останов)	05	Нагрев
06	Запрещено использование пульта после ручной остановки	06	Thermo-ON для нагрева
07	Дистанционное изменение режима охлаждения / обогрева	07	Без настройки
09	Процесс дежурного режима		

### ПРИМЕЧАНИЕ

- Чтобы изменить дополнительные настройки, подождите не менее 3 минут после включения.
- Не устанавливайте подъемную решетку для общего теплообменника.
- Запишите условия настройки для каждого входа и выхода в таблицу, в столбец «Настройка».

## 4.1.5 Калибровка термистора на пульте

Эта функция используется для калибровки датчика температуры, встроенного в проводной пульт дистанционного управления.

Значение температурной компенсации можно установить с шагом 0,5°C в диапазоне  $\pm 3,5^\circ\text{C}$ .

- 1 Выберите «Меню установки» на экране «Сервис и установка» и нажмите «ОК».

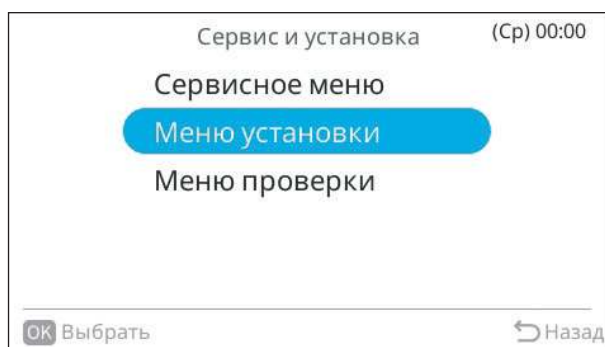

- 2 Выберите «Калибровка термист. на пульте» и нажмите «ОК».

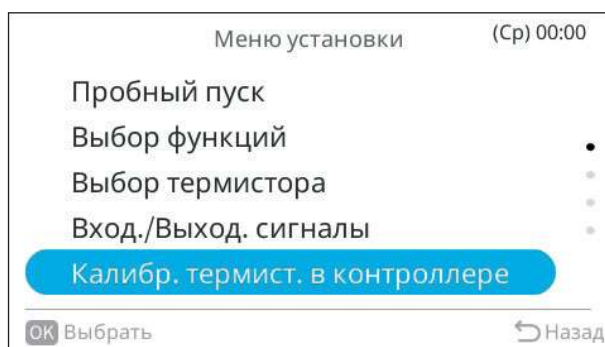

- 3 Выберите значение температурной компенсации, нажав «^», «v», и нажмите «ОК».

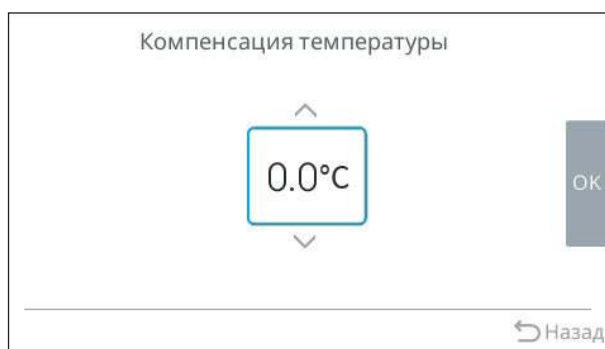

- 4 Нажмите «<<» или «>>» и выберите «ОК». Нажмите «ОК», чтобы вернуться к экрану «Меню установки».

## 4.1.6 Скорость вращения вентилятора при охлаждении в состоянии Thermo-OFF

Эта функция используется для установки скорости вентилятора внутреннего блока в состоянии Thermo-OFF в режиме охлаждения.

- 1 Выберите «Ск. вр. вент. в охл. в сост Th-OFF» на экране «Меню установки» и нажмите «ОК».

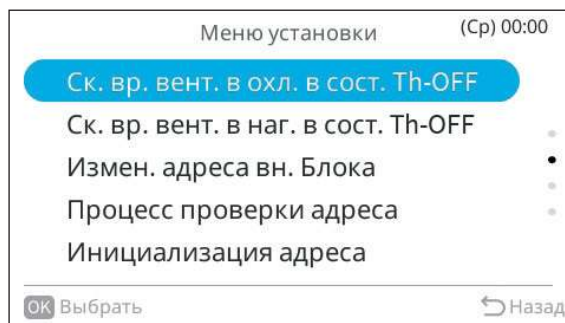

- 2 Нажмите «^», «v», «<» или «>», чтобы выбрать внутренний блок. Нажмите «ОК». Если к проводному пульту дистанционного управления подключен только один внутренний блок, этот экран не отображается (Показан экран из Шага 3).



- 3 При нажатии «^» или «v» скорость вентилятора выбирается в следующем порядке: «Недоступен» ↔ «Низкий» ↔ «БРИЗ». Выберите скорость вентилятора и нажмите «ОК», чтобы подтвердить настройку.

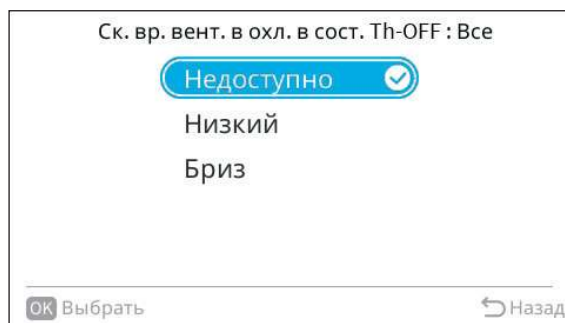

- 4 Нажмите «↶», чтобы вернуться к экрану «Меню установки».

### ПРИМЕЧАНИЕ

- Это меню является ярлыком для настройки дополнительной функции Eb.
- Это меню не позволяет остановить вентилятор во время выключения охлаждения при Thermo-OFF. Для использования этого варианта см. дополнительные параметры функции Cd.

## 4.1.7 Скорость вращения вентилятора при нагреве в состоянии Thermo-OFF

Эта функция используется для установки скорости вращения вентилятора внутреннего блока в состоянии Thermo-OFF в режиме нагрева.

- 1 Выберите «Ск. вр. вент. в наг. в сост Th-OFF» на экране «Меню установки» и нажмите «ОК».



- 2 Нажмите «^», «v», «<» или «>», чтобы выбрать внутренний блок. Нажмите «ОК». Если к проводному пульту дистанционного управления подключен только один внутренний блок, этот экран не отображается (Показан экран из Шага 3).



- 3 При нажатии «^» или «v» скорость вентилятора выбирается в следующем порядке: «Недоступен» ↔ «БРИЗ». Выберите скорость вентилятора и нажмите «ОК», чтобы подтвердить настройку.

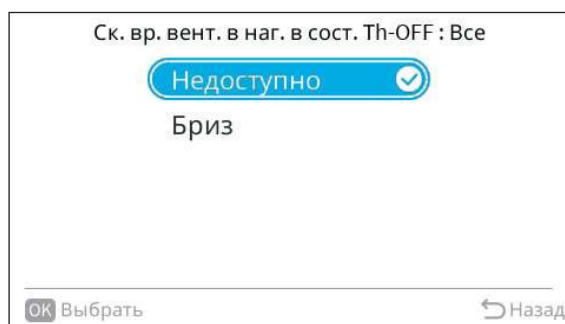

- 4 Нажмите «↶», чтобы вернуться к экрану «Меню установки».

### ПРИМЕЧАНИЕ

- Это меню является ярлыком для установки дополнительной функциональной настройки E8 без дистанционного датчика температуры (подключенного к THM4 на главной печатной плате внутреннего блока).
- Это меню не позволяет остановить вентилятор во время выключения нагрева при Thermo-OFF. Чтобы получить дополнительные возможности управления, см. дополнительные параметры E8 или CE.

## 4.1.8 Изменение адреса внутреннего блока

Эта функция используется для изменения адреса внутреннего блока.

### ПРИМЕЧАНИЕ

- Система хладагента «99» используется для временного сохранения адреса, когда используется номер системы хладагента или адресный номер внутреннего блока (нет свободного места).
- После установки «99» для системы хладагента обязательно измените адрес в пределах нормального диапазона.

1 Выберите «Измен. адреса вн. блока» на экране «Меню установки» и нажмите «ОК».

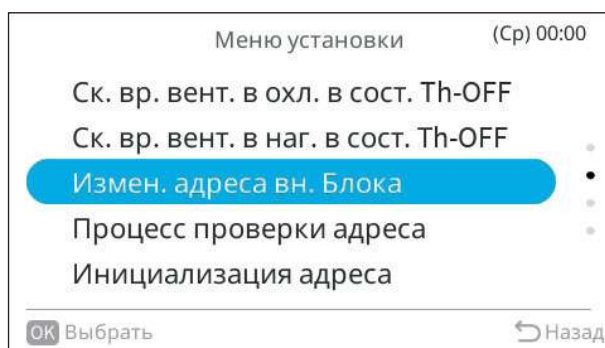

2 Нажмите «^», «v», «<» или «>», чтобы выбрать внутренний блок. Нажмите «ОК».

### ПРИМЕЧАНИЕ

Можно выбрать только внутренние блоки, совместимые с функцией изменения адреса внутреннего блока.



3 Выберите адрес для изменения.

4 Нажмите «^» или «v», чтобы переключить номер системы хладагента в диапазоне от 00 до 63,99. Затем переключите адресный номер в диапазоне от 00 до 63.

5 Выберите «ОК» и нажмите.

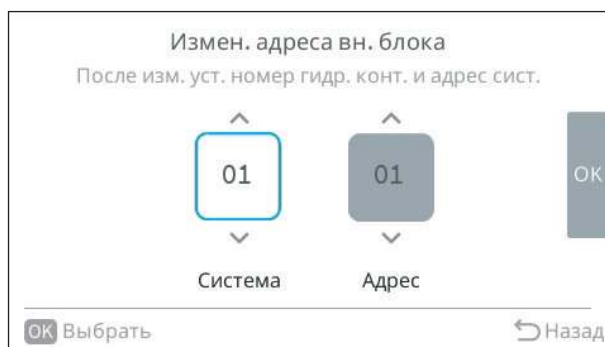

6 Нажмите «↵» и выберите «Да». Начнется процесс изменения адреса. Результат отобразится через несколько секунд.

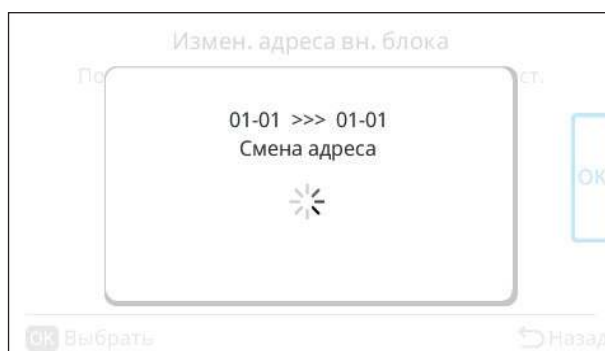

Если адрес изменен успешно, на экране появится окно «Завершено». В противном случае процесс может быть неудачным. Проверьте настройки.

7 При изменении адреса нескольких внутренних блоков выберите «Непрерывный» и нажмите «ОК». По окончании выберите «Завершить» и нажмите «ОК».

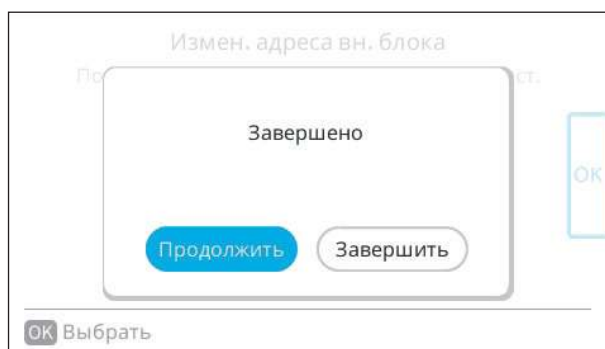

## 4.1.9 Процесс проверки адреса

Эта функция позволяет пользователю проверять адреса внутренних блоков, когда несколько блоков управляются с одного и того же проводного пульта дистанционного управления. Используя эту функцию, пользователь может управлять каждым внутренним блоком отдельно после выбора конкретного адреса.

- 1 Выберите «Процесс проверки адреса» на экране «Меню установки» и нажмите «ОК».

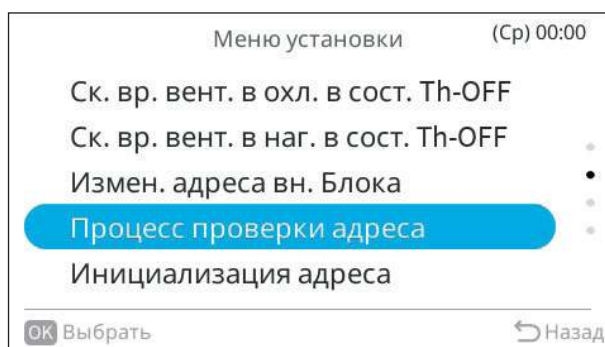

- 2 Нажмите «^», «v», «<» или «>», чтобы выбрать внутренний блок. Нажмите «ОК».



- 3 После выбора нажмите кнопку «⏻», чтобы управлять блоком. Убедитесь, что выбранный адрес совпадает с требуемым внутренним блоком установки. После этого снова нажмите кнопку «⏻» для остановки блока. Выберите другой блок и повторите эту последовательность, если это необходимо.



- 4 Когда кондиционер выключен, нажмите «↶», чтобы вернуться к экрану «Меню установки».

## 4.1.10 Инициализация адреса

Эту функцию можно использовать для инициализации адресов внутренних блоков, отменяя настройки, выполненные с помощью функции «Изменение адреса внутреннего блока».

При использовании этой функции адреса внутренних блоков будут восстановлены как адреса, установленные физически на печатной плате внутренних блоков с помощью настройки DSW. В случае, если настройки DSW не были выполнены, блокам будут присвоены временные автоматические адреса.

### ПРИМЕЧАНИЕ

- После инициализации внутреннего адреса выключите питание внутреннего блока. После того, как все индикаторы на пульте дистанционного управления погаснут, снова включите питание внутреннего блока.
- Инициализация адреса не может быть выполнена для внутренних блоков, которые физически не подключены к пульту дистанционного управления через клеммы A/B (пульт дистанционного управления без линии дистанционного управления).



- 1 Выберите «Инициализация адреса» на экране «Меню установки» и нажмите «ОК».

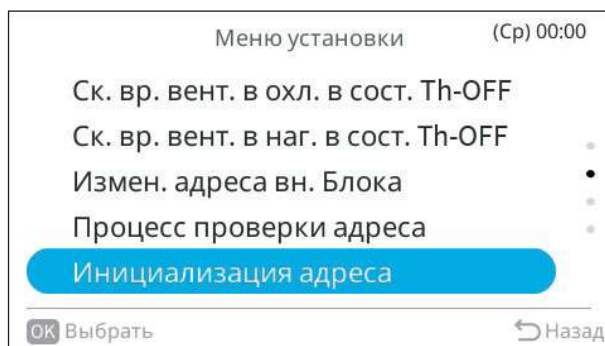

- 2 Нажмите «^», «v», «<» или «>», чтобы выбрать внутренний блок. Нажмите «ОК».



## ПРИМЕЧАНИЕ

- Могут быть выбраны только внутренние блоки с функцией инициализации адреса.
- Даже если выбрано «Все», адрес внутреннего блока, который не поддерживает функцию инициализации адреса, не может быть инициализирован.

3 Выберите «Да» и нажмите «ОК». Начнется процесс инициализации адреса.

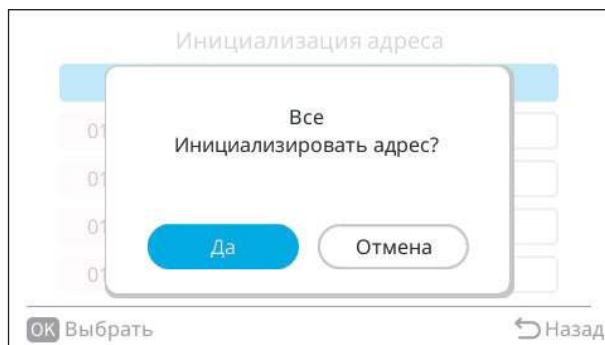

## ПРИМЕЧАНИЕ

После успешного изменения адреса внутреннего блока запускается процесс проверки соединения.

4 Выберите «Завершить» и нажмите «ОК».



5 Шаг 5. Чтобы инициализировать адрес другого внутреннего блока, выберите «Продолжить» и нажмите «ОК», чтобы вернуться к Шагу 2.

## 4.1.11 Инициализация настройки

Эта функция используется для восстановления заводских настроек по умолчанию для выбора функций и вход. / выход. сигналов.

### ПРИМЕЧАНИЕ

- *Отображение истории на экране «Выбор функции» также обновляется до заводских настроек по умолчанию.*
- *Если выбран внутренний блок, который не поддерживает инициализацию настроек, отображается «Нет функции».*
- *Даже если выбрано «Все», настройки выбора функции и вход. / выход. сигналов для внутреннего блока, который не поддерживает инициализацию настроек, не могут быть инициализированы до заводских настроек по умолчанию.*

1 Выберите «инициализация настройка» на экране «Меню установки» и нажмите «ОК».

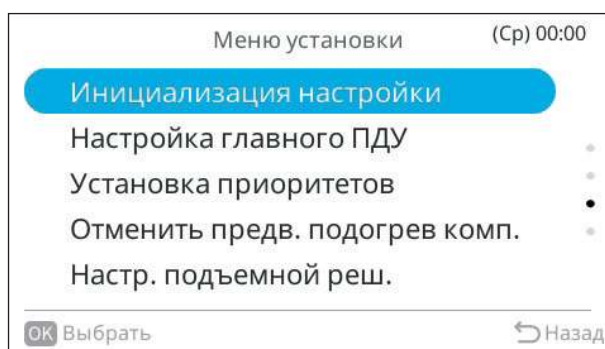

2 Нажмите « $\wedge$ », « $\vee$ », « $\leftarrow$ » или « $\rightarrow$ », чтобы выбрать внутренний блок. Нажмите «ОК». Если к проводному пульту дистанционного управления подключен только один внутренний блок, этот экран не отображается (Показан экран из Шага 3).



3 Выберите «Да» на экране подтверждения и нажмите «ОК». Подождите около 30 секунд.

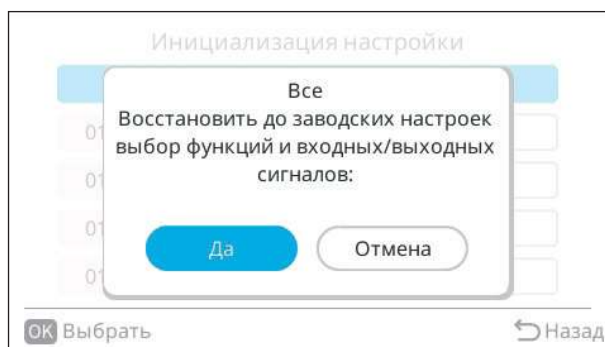

## ПРИМЕЧАНИЕ

Перед использованием этой функции убедитесь, что восстановление заводских настроек не вызовет проблем или неудобств.

- 4 Выберите «Завершить» и нажмите «ОК». Чтобы инициализировать другой настройку выбора функций и вход. / выход. сигналов, выберите «Продолжить» и нажмите «ОК», чтобы вернуться к Шагу 2.

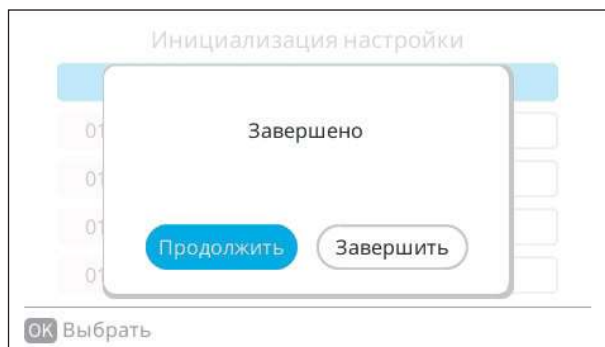

## 4.1.12 Основные удаленные настройки

Если в одной наружной системе существует несколько групп дистанционного управления, автоматически назначаются основные / вспомогательные настройки. Установите желаемый проводной пульт дистанционного управления в качестве «главного» пульта дистанционного управления.

С помощью этой функции вспомогательный пульт дистанционного управления может быть установлен в качестве основного.

### ◆ Пример системы охлаждения, содержащей группу из нескольких пультов



Основной пульт	—	Только один пульт в одной и той же системе хладагента
Вспомогательный пульт	—	Пульт в дополнение к основному пульту в той же системе хладагента

## ◆ Связь между основным / вспомогательным пультом и диапазоном настройки

### ПРИМЕЧАНИЕ

Что касается основного и вспомогательного пультов, диапазон настроек для функций, показанных ниже, может отличаться.

Функция		Основной	Вспомогательный
Настройка параметров энергосбережения		○	×
Наружный блок Контроль производительности	Настройка параметров	○	×
	Настройка уровня режима энергосбережения	○	×
Внутренний блок Контроль вращения	Настройка параметров	○	×
	Вкл./Выкл.	○	○
Периодическая проверка	Настройка параметров	○	○
	Настройка уровня режима энергосбережения	○	○
Ночной тихий режим		○	×
График энергосбережения	Контроль производительности наружного блока	○	×
	Периодическая проверка	○	○
График работы в ночном тихом режиме		○	×
Настройка при подаче питания		○	×
Функция повышенной мощности		○	○

○: Доступно

×: Не доступно

## ◆ Переход с вспомогательного пульта на основной

- 1 Выберите «Меню установки» на экране «Сервис и установка», нажав «∨» и затем «OK».
- 2 Выберите «Настройки главного ПДУ», нажимая «^» или «∨», и нажмите «OK».
- 3 Выберите «Да» и нажмите «OK», чтобы изменить на основной пульт. На экране отображается «Изменить на главный ПДУ». Выберите «Отмена», чтобы вернуться к шагу 2.

При установке пульта дистанционного управления в качестве основной настройки некоторых функций сбрасываются до значений по умолчанию.

- ✓ Режим энергосбережения (установлен на «Нет настроек»)
- ✓ График энергосбережения / ночного режима
- ✓ Ночной тихий режим
- ✓ Установка приоритетов
- ✓ Настройка при подаче питания

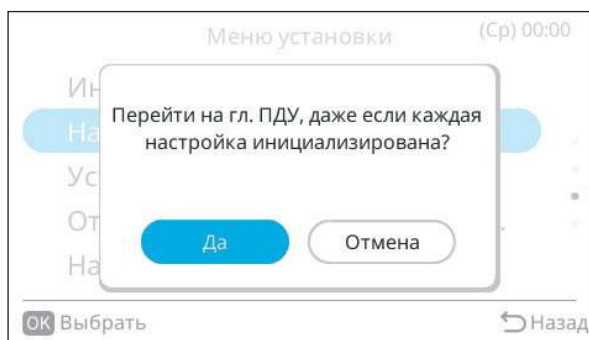

- 4 Когда переход к основному пульту дистанционного управления завершен, отобразится экран «Перенастроить каждую настройку».

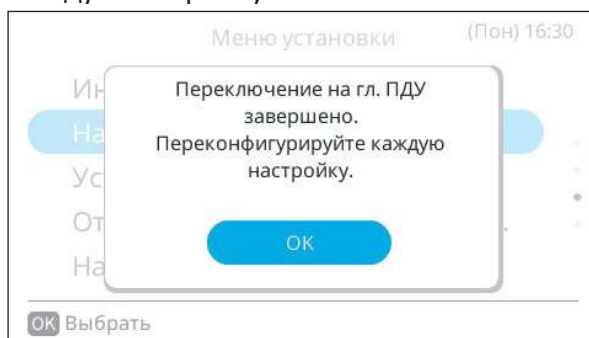

- 5 Нажмите «OK» на экране подтверждения, чтобы вернуться к экрану «Меню установки».

## **i** ПРИМЕЧАНИЕ

- При использовании двух пультов только первичный может быть установлен в качестве основного. В случаях, когда два пульта являются вспомогательными, «Основные удаленные настройки» доступны только с основного пульта.
- В случаях, когда первичный пульт является основным, а вторичный - вспомогательным, первичный и вторичный пульт изменяются посредством выбора функции, и основной и вспомогательный - переключаются одновременно.

- Если для одной системы цикла хладагента настроены только вспомогательные пульты, основной пульт дистанционного управления может работать неправильно. В этом случае проверьте соединительную проводку на соответствующем проводном пульте.
- Если группа дистанционного управления работает с несколькими системами хладагента, функция ECO может работать неправильно.

## 4.1.13 Установка приоритетов

Благодаря этой функции режим работы и настройки температуры внутренних блоков, относящихся к одному циклу хладагента, можно задавать с определенного пульта дистанционного управления (основного) без необходимости использования центрального пульта.

Настройки вспомогательных пультов могут определяться установкой приоритета основного пульта. Детали функции энергосбережения задаются только с основного пульта.

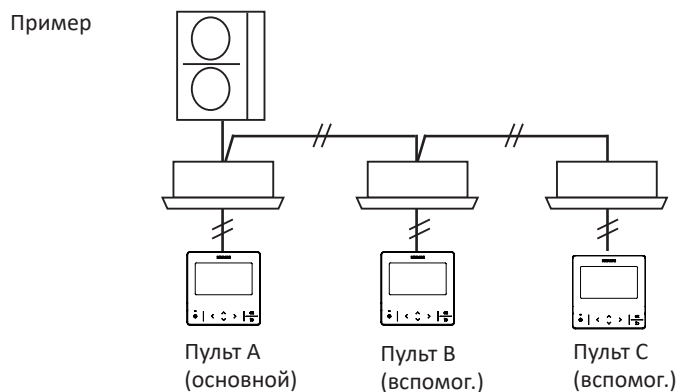

Список операций, которые можно выполнять при установленном приоритете

Установка приоритетов	Выбор дистанционного управления		
	Пульт А (основной)	Пульт В и С (вспомог.)	
	Режим работы Температурная уставка	Режим работы	Температурная уставка
Без приоритета		○	○
С приоритетом	Режим работы	▲	○
	Режим работы + Температурная уставка	▲	×

○: Возможен выбор

▲: Возможен частичный выбор

Режим работы + Настройка ВЕНТИЛЯТОРА с пульта А (основной)  
Только в режиме ОХЛАЖДЕНИЕ ОХЛАЖДЕНИЕ ↔ ОСУШЕНИЕ

×: Выбор не возможен (применимо к настройке температуры с пульта А (основной))

## ПРИМЕЧАНИЕ

- По умолчанию заводская настройка «Установка приоритетов»: «Нет в наличии». Установку можно провести в разделе «Установка приоритетов» в меню «Пробный пуск».
- Невозможно установить приоритет только для настройки температуры. Когда режим работы установлен как «приоритетный», а режим работы ГЛАВНЫЙ установлен на Авто Охлаждение / Нагрев, тогда изменение режима работы возможно во всех внутренних блоках при автоматическом управлении Охлаждением / Нагревом.
- При использовании двух пультов дистанционного управления на одном внутреннем блоке невозможно установить приоритет.
- Эту функцию нельзя использовать в случае, если любой из следующих блоков подключен к одному циклу хладагента:
  - » Наружный или внутренний блок не поддерживают функции энергосбережения.
  - » Комплект приемника.
  - » Центральная станция, CS-NET Manager и шлюзы BMS.
  - » Пульт дистанционного управления с активированной функцией фиксированного режима работы (b5), фиксированной заданной температуры (b6) или фиксированного режима только охлаждения (b7).
  - » СН-Вох охлаждения / нагрева.

### ◆ Установите режим работы и приоритет температуры

- 1 Выберите «Меню установки» на экране «Сервис и установка» и нажмите «ОК».
- 2 Выберите «Установка приоритетов» и нажмите «ОК».
- 3 Нажмите «^» или «v» для изменения в следующем порядке: «Нет настройки» ↔ «Режим работы» ↔ «Режим работы + Заданная температура». Выберите настройку и нажмите «ОК», чтобы отобразить экран подтверждения.
- 4 Нажмите «↶», чтобы вернуться к экрану «Меню установки».

#### 4.1.14 Отменить контроль предварительного нагрева

Отменить контроль предварительного подогрева компрессора.

- 1 Выберите «Отменить предв. подогрев комп.» на экране «Меню установки» и нажмите «ОК».

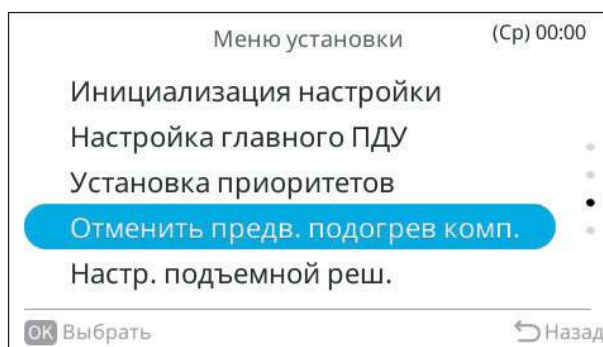

- 2 Выберите «Да» и нажмите «ОК».

3 При выборе «Отменить» экран возвращается к «Меню установки».

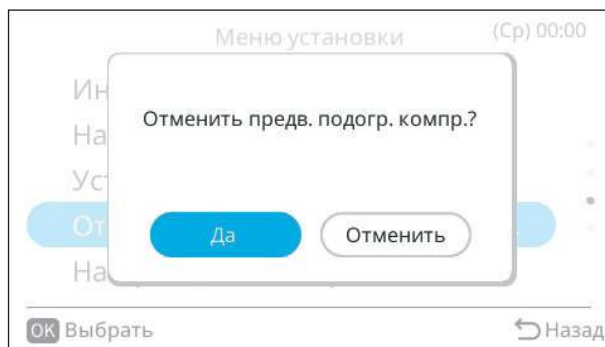

## ПРИМЕЧАНИЕ

Не рекомендуется отключать управление предварительным подогревом компрессора при нормальной работе, так как это может привести к его повреждению. Эта функция должна использоваться только в случае проведения технического обслуживания техническим специалистом или сервисной службой Hitachi.

### 4.1.15 Настройка подъемной решетки

Чтобы активировать функцию подъемной решетки для соответствующих внутренних блоков, необходимо установить определенные настройки для входных / выходных контактов (подробности см. в разделе «[Таблица А. Дополнительные элементы настройки для выбора функции](#)»).

- вход  $i2 = 08$
- выход  $o1$  и  $o2 = 08$
- дополнительный параметр (расстояние опускания)  $d7 = 01$

Эти настройки можно легко установить за один раз с помощью меню «Настройка подъемной решетки».

При выборе «Настройка подъемной решетки» необходимые дополнительные параметры будут применены автоматически.

При выборе «Отменить настройку подъемной решетки» восстанавливаются значения по умолчанию для соответствующих дополнительных параметров.

1 Выберите «Настройки подъемной решетки» в «Меню установки» и нажмите «OK».



## ◆ Установка подъемной решетки

- 1 Выберите «Настройки подъемной решетки» в меню «Настройка подъемной решетки» и нажмите «ОК».

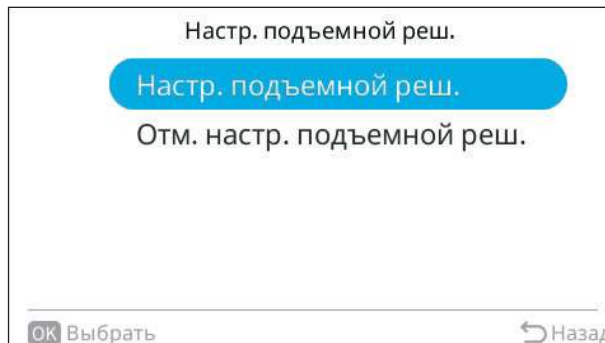

- 2 Эти настройки можно выполнить за один шаг для одного или нескольких блоков. Нажмите «^», «v», «<» или «>», чтобы переместиться и выбрать нужный внутренний блок, и нажмите «ОК».



- 3 Выберите «Да» и нажмите «ОК», чтобы подтвердить настройку.
- 4 При выборе «Отмена» экран возвращается к меню «Настройка подъемной решетки».

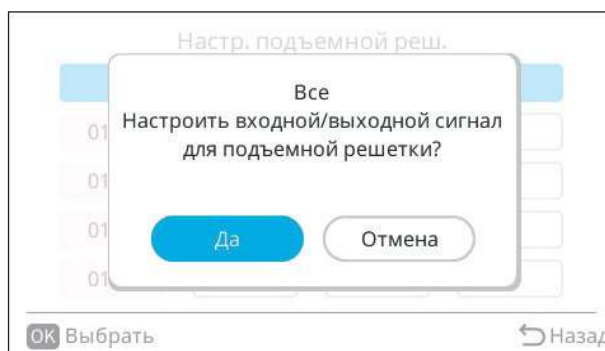

## ◆ Отмена настройки подъемной решетки

- 1 Выберите «Отмена настройки подъемной решетки» в меню «Настройка подъемной решетки» и нажмите «ОК».

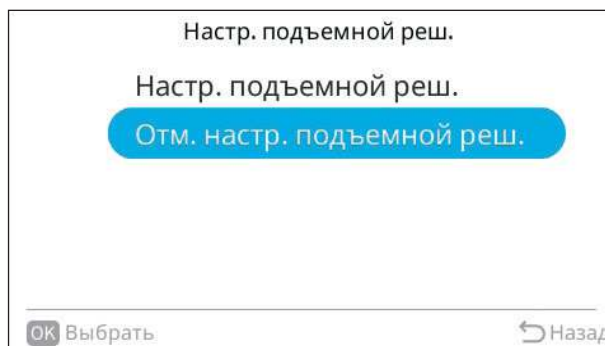

- 2 Функцию подъемной решетки можно отменить за один шаг для одного или нескольких блоков. Нажмите «^», «v», «<» или «>», чтобы переместиться и выбрать нужный внутренний блок, и нажмите «ОК».



- 3 Выберите «Да» и нажмите «ОК», чтобы подтвердить настройку.
- 4 При выборе «Отмена» экран возвращается к меню «Настройка подъемной решетки».

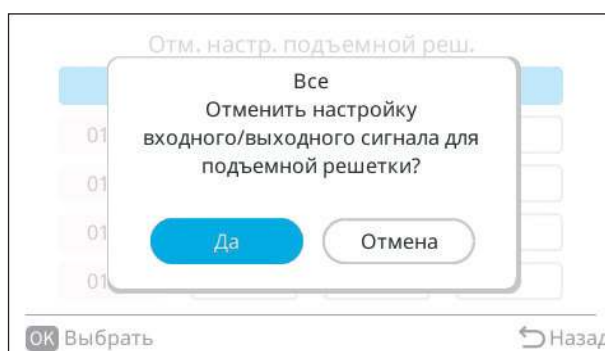

### 4.1.16 Настройка при подаче питания

Эта функция используется для установки максимальной частоты компрессора и повышения целевой частоты компрессора. Подача питания осуществляется после запуска в выбранном режиме работы (только ОХЛАЖДЕНИЕ - ТОЛЬКО НАГРЕВ - ОХЛАЖДЕНИЕ+НАГРЕВ). Эта функция доступна только для совместимых наружных блоков H-LINK 2.

Ознакомьтесь с соответствующей технической информацией блока, чтобы узнать, совместим ли он с этой функцией.

- 1 Выберите «Настройка при подаче питания» на экране «Меню установки» и нажмите «ОК».
- 2 При нажатии «^» или «v» элементы настройки выбираются в следующем порядке: «ВЫКЛ.» ↔ «Охлаж.» ↔ «Нагрев» ↔ «Охл. + Нагрев». Выберите настройку и нажмите «ОК» для подтверждения

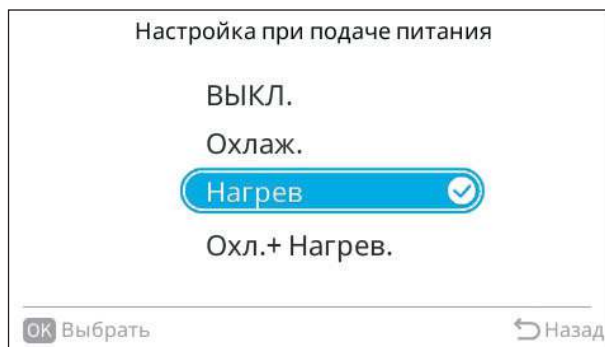

- 3 Нажмите «↵», чтобы вернуться к экрану «Меню установки».

#### 4.1.17 Блок для переключения дежурного режима

Настройка блока для переключения выполняется через «Меню установки».

- 1 Выберите внутренний блок нажатием «^», «v», «<» или «>» и нажмите «ОК» для подтверждения.



- 2 Выберите «Да» и нажмите «ОК», чтобы подтвердить настройку. Затем подождите, пока на экране не отобразится «Завершено» или «Настройка отключена».

При выборе «Отменить» экран возвращается к экрану блока для переключения дежурного режима.

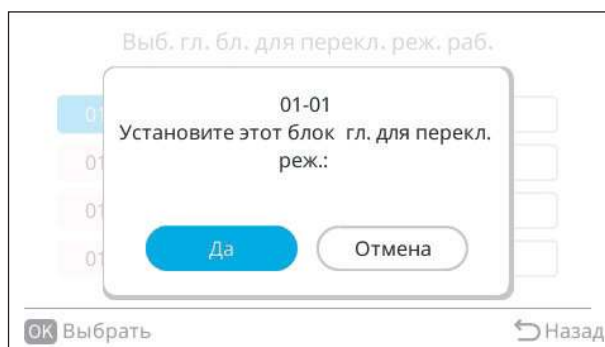

## 4.1.18 Настройка датчика утечки хладагента

Функция доступна только для тех внутренних блоков, которые оборудованы датчиком утечки хладагента. Внутренние блоки европейской серии еще не оснащены этим устройством, поэтому меню датчика утечки хладагента не будет работать.

Выберите «Настройка датчика утечки хладагента» в «Меню установки» и нажмите «ОК».

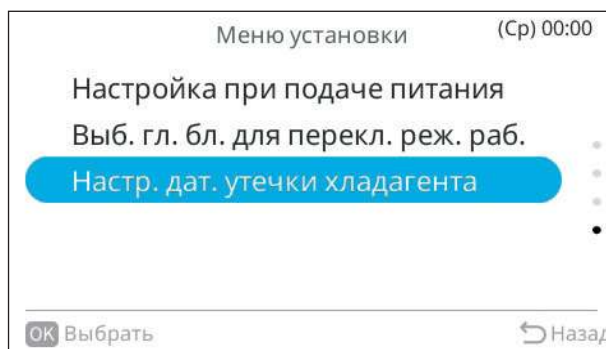

### ◆ Сбросить аварийный сигнал

- 1 Выберите «Сбросить аварийный сигнал» в меню «Настройка датчика утечки хладагента» и нажмите «ОК».

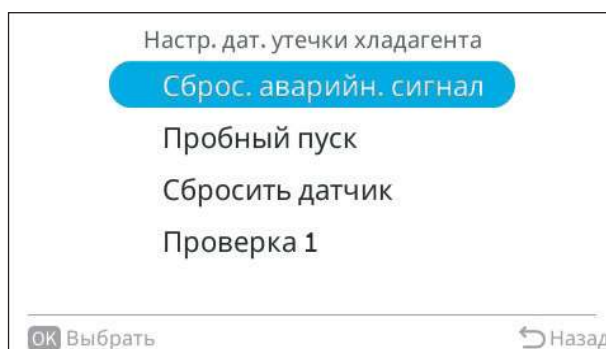

- 2 Выберите «Да» на экране подтверждения и нажмите «ОК».

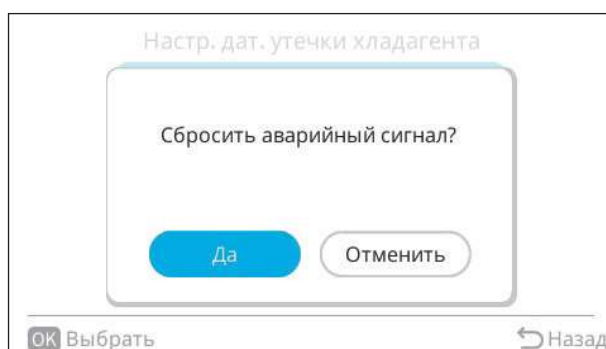

## ◆ Пробный пуск

- 1 Выберите «Пробный пуск» в меню «Настройка датчика утечки хладагента» и нажмите «ОК».

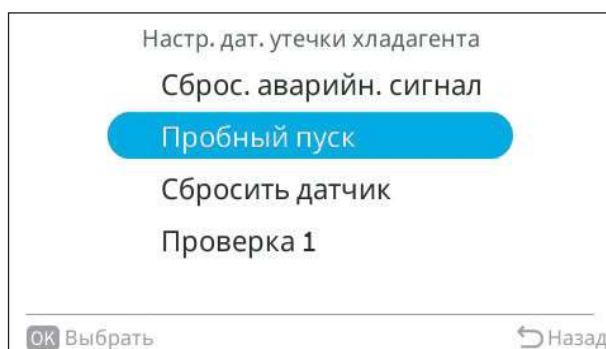

- 2 Нажмите «<>» или «>», чтобы переместиться между элементами управления «Режим работы», «Скорость вращения вентилятора», «Жалюзи» и «Время теста».

Нажмите «^» или «v» для изменения настройки выбранного элемента управления.



- 3 Нажмите «↵», чтобы установить пробный пуск и вернуться в меню «Настройка датчика утечки хладагента».

## ◆ Сброс индикации утечки

- 1 Выберите «Сбросить датчик» в меню «Настройка датчика утечки хладагента» и нажмите «ОК».
- 2 Выберите «Сброс индикации утечки» на экране «Сбросить датчик» и нажмите «ОК».

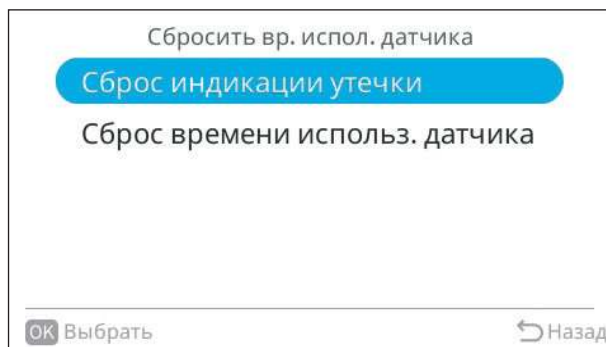

- 3 Выберите «Да» на экране подтверждения и нажмите «ОК».

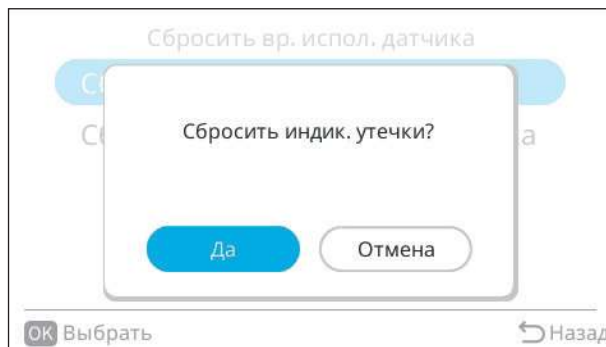

- 4 Подождите завершения процесса. Нажмите «ОК», когда появится сообщение «Завершено», чтобы вернуться к экрану «Сбросить датчик».

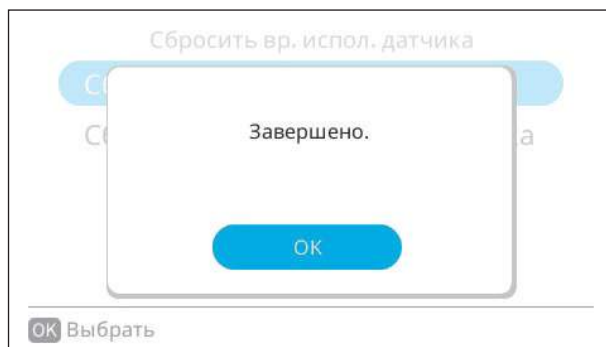

## ◆ Сброс времени интегрирования вкл. датчика

- 1 Выберите «Сбросить датчик» в меню «Настройка датчика утечки хладагента» и нажмите «ОК».
- 2 Выберите «Сброс времени использования датчика» на экране подтверждения и нажмите «ОК». Выберите нужный внутренний блок нажатием «^», «v», «<» или «>» и нажмите «ОК» для подтверждения.



- 3 Выберите «Да» на экране подтверждения и нажмите «ОК».

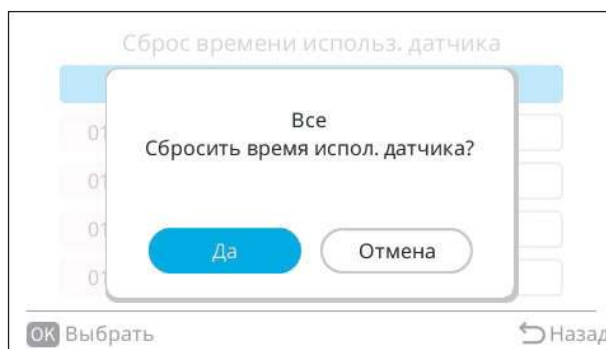

- 4 Подождите завершения процесса. Когда появится экран «Завершить», выберите «Продолжить» и нажмите «ОК», чтобы вернуться в меню «Сброс времени использования датчика». Если выбрать «Завершить» и нажать «ОК», экран вернется обратно в меню «Сбросить датчик».

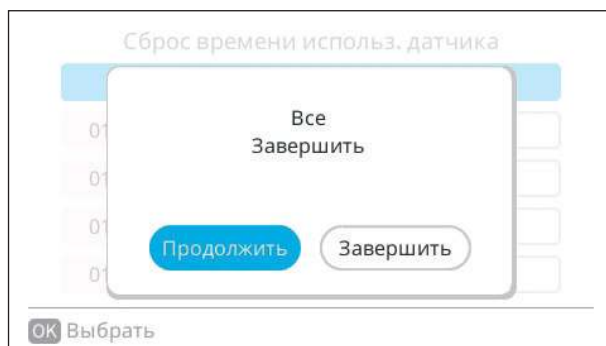

## Проверка 1

- 1 Выберите «Проверка 1» в меню «Настройка датчика утечки хладагента» и нажмите «ОК».

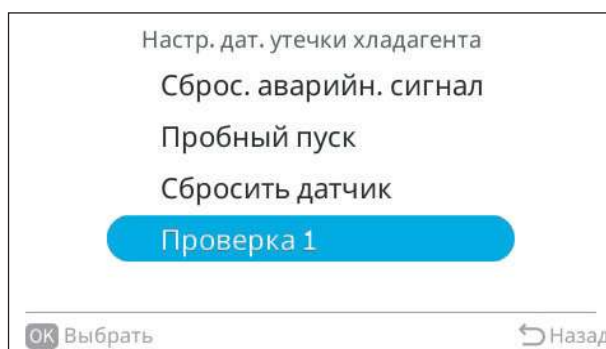

- 2 Нажмите «^», «v», «<» или «>», чтобы выбрать внутренний блок. Нажмите «ОК». Если к проводному пульту дистанционного управления подключен только один внутренний блок, этот экран не отображается (Показан экран из Шага 3).



- 3 Нажмите «^» или «v», чтобы изменить страницу данных проверки.



Нажмите и удерживайте «v» в течение 3 секунд или дольше, чтобы отобразить элементы с описанием, переведенным на выбранный язык. Отображаемый текст предназначен для справки. Для получения дополнительной информации см. техническую документацию каждого блока.

4 Нажмите ОК, чтобы перейти к информационному экрану.

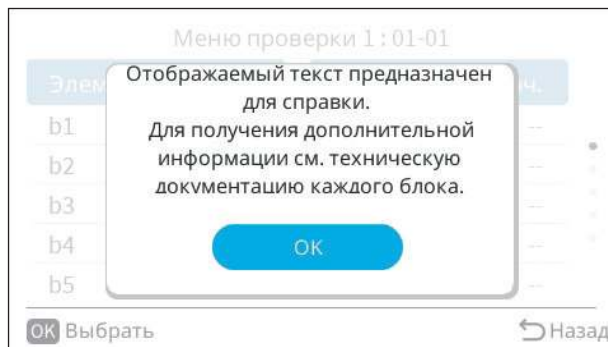

5 Список элементов будет отображаться с соответствующим описанием элемента и его значением. Коротко нажмите «√», чтобы просмотреть элементы. При однократном нажатии «↶» на экране вновь отобразится первый список элементов. При повторном нажатии «↶» откроется экран «Проверка 1».

Меню проверки 1 : 01-01	
Элем.	Знач.
b1 Заданная темп. (°C)	61
b2 Темп. воздуха на входе во ВБ (°C)	73
b3 Темп. Воздуха на выходе из ВБ (°C)	34
b4 Темп. жидкостной трубы ВБ (°C)	2
b5 Темп. выносного термистора. (°C)	87

01 / 10

√ Длительное нажатие в течение 3 секун

Назад

## 4.2 Сервисное меню

### 4.2.1 Настройка блокировки / разблокировки операций

Эта функция позволяет заблокировать одну или несколько рабочих настроек внутреннего блока с пульта дистанционного управления.

Когда в меню настроек отображается значок замка «🔒», это означает, что этот параметр заблокирован и не может быть изменен пользователем с помощью кнопок «^» или «v».

Могут быть заблокированы следующие настройки:

- Установка температуры (Темп.)
- Режим работы (Режим)
- Скорость вращения вентилятора
- Качение жалюзи (Жалюзи)



- 1 В «Сервис и установка» выберите «Сервисное меню» и нажмите «ОК».
- 2 Выберите «Функция блокировки».
- 3 Нажмите «^» или «v» и нажмите «ОК». Элементы изменятся следующим образом:  
«Установка температуры» ↔ «Режим работы» ↔ «Скорость вращения вентилятора» ↔ «Качение жалюзи».



- 4 Нажмите «^» или «v», чтобы выбрать «Разбл.» и нажмите «ОК», чтобы подтвердить настройку.

5 Нажмите «↶», чтобы вернуться к Шагу 3.

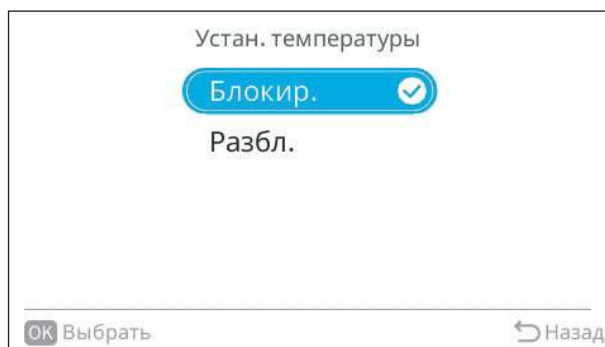

## **i** ПРИМЕЧАНИЕ

- Параметры F8, F9, F1 и FВ должны быть установлены на 01 (доступно), чтобы соответствующие настройки были доступны в меню блокировки функций. В противном случае соответствующие настройки не могут быть заблокированы этой функцией.
- В случае, если к системе HLINK подключен центральный пульт, рекомендуется не использовать одновременно функцию блокировки с проводного пульта и функцию «запрета» работы пульта с центрального пульта.
- «Запрет» операций дистанционного управления с центрального пульта всегда будет иметь приоритет над функцией «Блокировка операций» на отдельном проводном пульте.
- При использовании центральных станций PSC-A32MN или PSC-A64GT переход системы дистанционного управления с «все запрещено» на «все разрешено» также может разблокировать все настройки, заблокированные с помощью «Блокировки операций» с отдельного проводного пульта.

## 4.2.2 Установка пароля

Первоначальный пароль пользователя можно изменить. Если вы забыли измененный пароль пользователя, для повторной установки можно использовать пароль администратора. Пароль супервизора - «5567».

Также можно установить время действия пароля.

Нет необходимости вводить пароль в течение определенного периода после установки времени действия ввода пароля.

### ◆ Изменение пароля

- 1 Выберите «Сервисное меню» на экране «Сервис и установка» и нажмите «ОК».
- 2 Выберите «Установка пароля» и нажмите «ОК».
- 3 Выберите «Измен. пароля» и нажмите «ОК».
- 4 Используйте «^», «v», «<» или «>», чтобы ввести пароль, который вы хотите установить, выберите «OK» и нажмите «ОК».



- 5 Нажмите «^» или «v», чтобы выбрать «Сохранить», и нажмите «ОК» для изменения пароля. Если вы выберете «Не сохранять», экран вернется к Шагу 3.

При нажатии «Назад» экран вернется к Шагу 2.

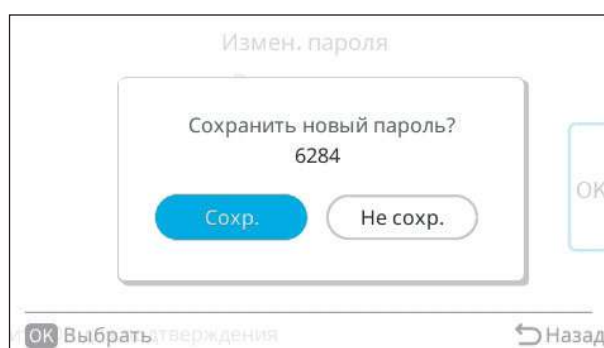

6 Нажмите «ОК», и экран вернется к Шагу 2.

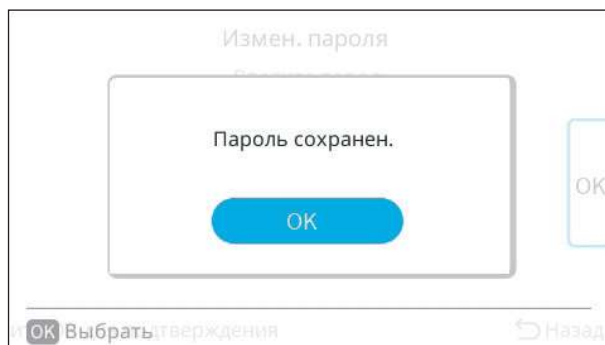

## ◆ Время до повторного ввода пароля

- 1 Выберите «Сервисное меню» на экране «Сервис и установка» и нажмите «ОК».
- 2 Выберите «Установка пароля» и нажмите «ОК».
- 3 Выберите «Время до повторного ввода пароля» и нажмите «ОК».
- 4 Нажмите «^» или «v», чтобы выбрать элемент настройки и нажмите «ОК» для подтверждения. Элементы изменятся следующим образом:  
«Каждый раз» ↔ «10 мин.» ↔ «30 мин.» ↔ «60 мин.» ↔ «120 мин.». При нажатии «↶» экран вернется в Шаг 3.



## ПРИМЕЧАНИЕ

- Пароль по умолчанию - «0000», а код супервизора - «5567».
- Если вы забыли пароль, используйте код супервизора, чтобы изменить пароль.
- Код супервизора изменить нельзя.
- Для двух пультов дистанционного управления пароли не синхронизируются автоматически. Для каждого пульта дистанционного управления пароль нужно устанавливать индивидуально.

## 4.2.3 Настройка гостиничного режима

Эта настройка включает или отключает гостиничный режим.

- 1 Выберите «Сервисное меню» на экране «Сервис и установка» и нажмите «ОК».
- 2 Выберите «Гостиничный режим» и нажмите «ОК».
- 3 Нажмите «^» или «v» для выбора нужной настройки.
- 4 После выбора нажмите «ОК».
- 5 Выберите «Да» и нажмите «ОК», чтобы подтвердить настройку и отобразить экран завершения.
- 6 Если вы выберете «Отмена», экран вернется к Шагу 3.

### ПРИМЕЧАНИЕ

См. «Настройка гостиничного режима» в «4.2.3 Настройка гостиничного режима».

## 4.2.4 Настройка параметров энергосбережения

В этой главе содержится подробная информация о настройках функции энергосбережения.

Доступны 3 режима энергосбережения: регулировка производительности наружного блока, периодическая проверка внутреннего блока и контроль чередования. В этом меню доступны настройки для этих трех режимов.

### ПРИМЕЧАНИЕ

Перейдите к настройке энергосбережения в меню функций. Также обратитесь к разделу «Настройка энергосбережения» в «4.2.4 Настройка параметров энергосбережения» для получения подробной информации.

Элемент	Функция
Регулировка производительности	Регулировка производительности связана с мощностью наружного блока, цель этой функции — уменьшить рабочий ток системы в соответствии с настройкой регулировки производительности. Установите режим управления и уровень энергосбережения с соответствующими значениями.
Контроль чередования	Выполните блокировку взаимосвязанных внутренних блоков одной и той же системы наружного блока и последовательно переключайтесь на работу ВЕНТИЛЯТОРА. Установите режим управления и время работы вентилятора.
Периодическая проверка	Режимы охлаждения / нагрева и вентилятора повторяются с установленным интервалом. Установите уровень энергосбережения.
Восстановление по умолчанию	Инициализируйте настройки энергосбережения.

## ◆ Настройка регулировки производительности внешнего блока

Элемент	Описание
Метод регулировки	Функция «Снижение пикового значения» сокращает диапазон потребляемой энергии, когда он превышает заданное значение. На основе текущей мощности кондиционера «Умеренный контроль» используется для регулирования производительности и пикового значения.
Низкое энергосбережение (Низ./Сред./Выс.)	Присваивает соответствующие значения регулировки производительностью низкому, среднему и высокому уровням энергосбережения.
Изменение уровня	Можно установить уровень энергосбережения.

- 1 Выберите «Сервисное меню» на экране «Сервис и установка» и нажмите «ОК».
- 2 Выберите «Настройка параметров энергосбережения» и нажмите «ОК».
- 3 Выберите «Регулировка производительности» и нажмите «ОК».

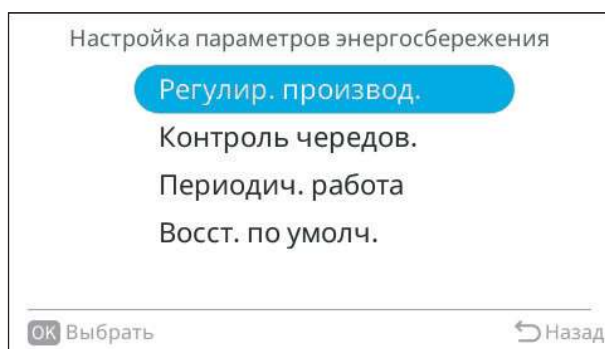

- 4 Нажмите «^» или «v».

Элементы «Управление» ↔ «Эко: низкая» ↔ «Эко: средняя» ↔ «Эко: высокая» отображаются по порядку.

Нажмите «↵», чтобы переместиться к **«Изменение уровня»**.



## Изменение метода регулировки

Выберите «Регулировка» и нажмите «ОК».

Нажмите «^» или «v», чтобы выбрать элемент для настройки, и нажмите «ОК».

Возможно переключение между «Управ. сниж. пик.» и «Умерен. контроль».

Нажмите «↩», чтобы вернуться к Шагу 4.

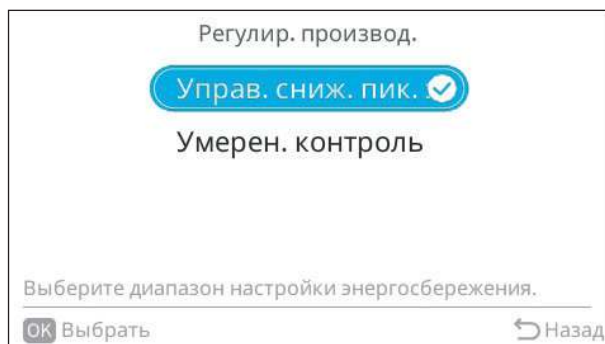

## Изменение уровня энергосбережения

Выбрать «Эко: Низ. (Ср./Выс.)» и нажмите «ОК». Нажмите «^» или «v» для изменения уровня.

→ Уровень изменится следующим образом: [100%] ↔ [90%] ↔ [80%] ↔ [70%] ↔ [60%] ↔ [50%] ↔ [40%] ↔ [0%].

После настройки выберите «OK» и нажмите «ОК», чтобы вернуться к Шагу 3.

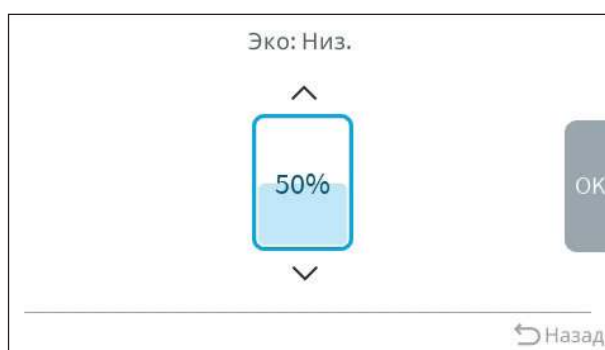

## ПРИМЕЧАНИЕ

- Для вспомогательного пульта дистанционного управления можно установить только порядок переключения уровней.
- При изменении некоторых настроек в меню «Параметры энергосбережения», функция энергосбережения с использованием соответствующего режима управления автоматически отключается в меню функций. После завершения настроек необходимо снова запустить ее вручную.
- При использовании функции «Энергосбережение» мощность охлаждения / нагрева может снизиться.

## ◆ Настройки контроля чередования внутренних блоков

Элемент	Описание	
Заказ на адрес	Внутренние блоки устанавливаются в режим вентилятора в порядке возрастания, один за другим, в зависимости от их адреса N-link.	
Метод регулировки	Заказ на температуру	Внутренние блоки переводятся в режим вентилятора в соответствии с разницей температур между заданной температурой и температурой воздуха на входе в порядке возрастания: блоки, у которых Туст ближе к заданной температуре, первыми переключаются в режим вентилятора.
	Заказ на датчик (*)	Если используется датчик движения, режим вентилятора будет применяться к внутреннему блоку с наименьшей обнаруженной активностью. По истечении времени работы в режиме вентилятора этот блок возвращается в режим нагрева/охлаждения (предыдущий процесс), и режим вентилятора применяется к другому внутреннему блоку с наименьшей активностью.
Изменение уровня	Можно изменить время переключения режима работы на режим вентилятора для соответствующих внутренних блоков.	

## ПРИМЕЧАНИЕ

(\*) Невозможно установить, если внутренний / наружный блок не поддерживает эту функцию.

- 1 Выберите «Сервисное меню» на экране «Сервис и установка» и нажмите «ОК».
- 2 Выберите «Настройка параметров энергосбережения» и нажмите «ОК». Откроется экран «Настройка параметров энергосбережения».
- 3 Выберите «Контроль чередов.» и нажмите «ОК».

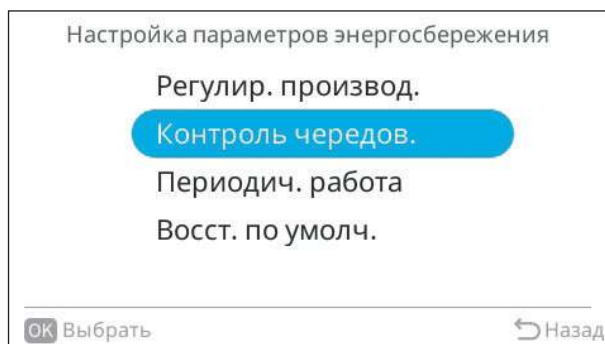

- 4 Нажмите «^» или «v» для выбора элемента настройки. Элементы «Управ.» и «Вр. реж. вент.» отображаются по порядку.

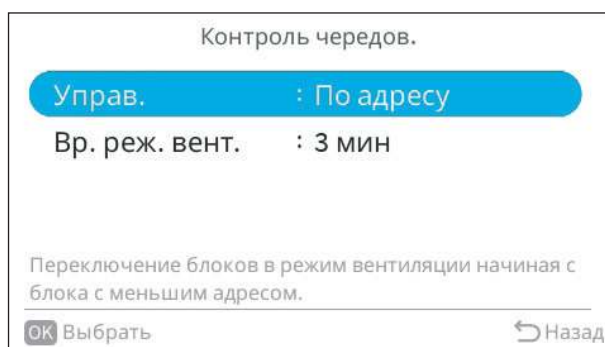

## Изменение метода регулировки

- Выберите «Управ» и нажмите «ОК».
- Нажмите «^» или «v», чтобы выбрать элемент для настройки, и нажмите «ОК». Элементы изменятся следующим образом: «По адресу» ↔ «По температуре» ↔ «По датчику дв.».
- Нажмите «↶», чтобы вернуться к Шагу 4.

## ПРИМЕЧАНИЕ

Невозможно установить, если внутренний / наружный блок не поддерживает эту функцию.

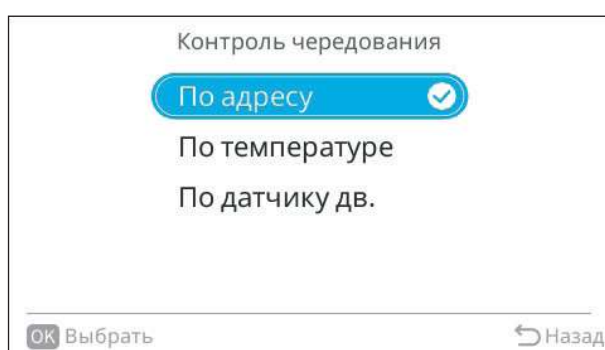

## Изменение времени работы в режиме вентилятора

- Выберите «Время работы в режиме вентилятора» и нажмите «ОК».
- Нажмите «^» или «v» для настройки времени работы блока в режиме вентилятора. Нажмите «ОК» для подтверждения настройки. Элементы изменятся следующим образом: «10 мин.» ↔ «5 мин.» ↔ «3 мин.»
- Нажмите «↩», чтобы вернуться к Шагу 4.

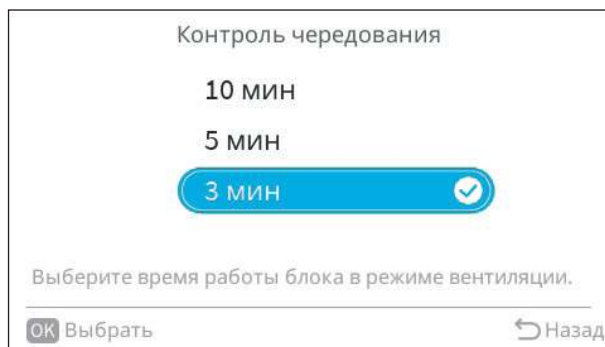

### **i** ПРИМЕЧАНИЕ

- Контроль чередования внутренних блоков не может быть установлен с вспомогательного пульта дистанционного управления.
- При изменении некоторых настроек в меню «Параметры энергосбережения», функция энергосбережения с использованием соответствующего режима управления автоматически отключается в меню функций. После завершения настроек необходимо снова запустить ее вручную.
- Эта функция доступна только в режиме охлаждения / нагрева.
- При использовании функции «Энергосбережение» мощность охлаждения / нагрева может снизиться.

### ◆ Настройка периодической проверки

Элемент	Описание
Изменение уровня	Можно установить уровень энергосбережения.

- 1 Выберите «Сервисное меню» на экране «Сервис и установка» и нажмите «ОК».
- 2 Выберите «Настройка параметров энергосбережения» и нажмите «ОК». Откроется экран «Настройка параметров энергосбережения».
- 3 Выберите «Контроль чередов.» и нажмите «ОК».

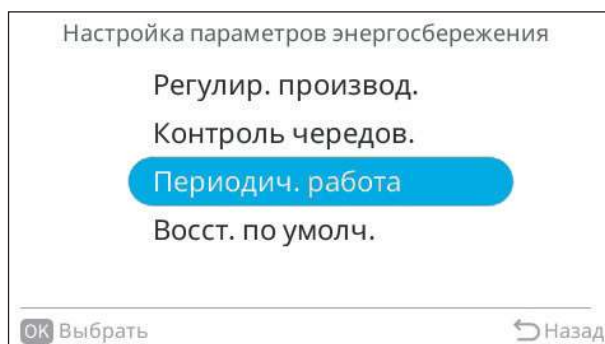

## Изменение уровня

- Нажмите «^» или «v», чтобы выбрать уровень и нажмите «OK».
- Элементы изменятся следующим образом: «Низ. → Ср. → Выс.» ↔ «Только низкая» ↔ «Только средняя» ↔ «Только высокая».
- Нажмите «↶», чтобы вернуться к Шагу 3.

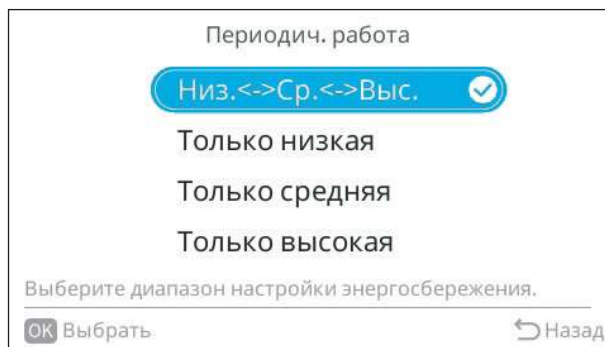

## **i** ПРИМЕЧАНИЕ

- Этот параметр служит не только для изменения уровня подробной настройки энергосбережения, но и для выбора уровней энергосбережения, доступных для периодической проверки в меню настроек энергосбережения (см. «4.2.4 Настройка параметров энергосбережения»). Например, если выбран «только низкий», пользователь сможет выбрать только этот «низкий» уровень в меню энергосбережения.
- Эта функция доступна только при подключении общего теплообменника.
- Когда выбран режим периодической проверки, работа соответствующих внутренних блоков будет осуществляться в соответствии с последовательностями, подробно описанными ниже, и с выбранным уровнем энергосбережения:

	Режим Охлаждение / Осушение	Режим нагрева
Экономия: НИЗКАЯ	Нормальный режим 20 мин ↔ Режим вентилятора 10 мин	Нормальный режим 25 мин ↔ Режим вентилятора 5 мин
Экономия: СРЕДНЯЯ	Нормальный режим 17 мин ↔ Режим вентилятора 13 мин	Нормальный режим 20 мин ↔ Режим вентилятора 10 мин
Экономия: ВЫСОКАЯ	Нормальный режим 15 мин ↔ Режим вентилятора 15 мин	Нормальный режим 15 мин ↔ Режим вентилятора 15 мин

- При изменении некоторых настроек в меню «Параметры энергосбережения», функция энергосбережения с использованием соответствующего режима управления автоматически отключается в меню функций. После завершения настроек необходимо снова запустить ее вручную.
- При использовании функции «Энергосбережение» мощность охлаждения / нагрева может снизиться.

## ◆ Сбор параметров

Сброс настроек параметров энергосбережения до начальных значений.

- 1 Выберите «Сервисное меню» на экране «Сервис и установка» и нажмите «ОК».
- 2 Выберите «Настройка параметров энергосбережения» и нажмите «ОК».
- 3 Выберите «Сброс параметров до начальных значений» и нажмите «ОК».
- 4 Выберите «Да» и нажмите «ОК», чтобы сбросить настройку параметров энергосбережения до начальных значений, и экран вернется к шагу 2.
- 5 Если вы выберете «Отмена», экран вернется к Шагу 2.

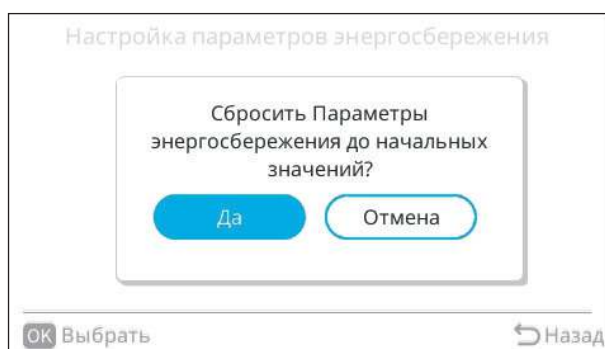

## 4.2.5 Ограничение диапазона температур

Температурный диапазон можно установить с помощью пульта дистанционного управления.

- 1 Выберите «Сервисное меню» на экране «Сервис и установка» и нажмите «ОК».
- 2 Выберите «Ограничения для диапазона температур» и нажмите «ОК».
- 3 Установите верхний и нижний предел для охлаждения и нагрева
  - a. Верхний и нижний пределы настройки температуры для охлаждения и нагрева могут быть установлены, а предельное значение может быть изменено.



- b. Установите верхний и нижний предел для автоматического режима и автоматической двойной уставки. В сервисном меню можно установить верхний/нижний предел для автоматического режима и верхний/нижний предел для автоматической двойной уставки.



- 4 Нажмите «^», «v», «<» или «>», чтобы выбрать значение настройки, и нажмите «ОК».
- 5 Нажмите «↶», чтобы вернуться к Шагу 3.

### ПРИМЕЧАНИЕ

- Когда включено автоматическое переключение охлаждения/нагрев, верхний и нижний пределы для автоматического режима отображаются в «Ограничении температурного диапазона».
- Когда действует двойная уставка, верхний и нижний пределы для автоматической двойной уставки отображаются в «Ограничении температурного диапазона». Установите верхний предел больше нижнего предела.
- При использовании двух проводных пультов дистанционного управления автоматический верхний и нижний пределы не синхронизируются. Установите их с помощью собственных проводных пультов дистанционного управления.
- Обратите внимание на то, что установка температуры является «заданной температурой охлаждения  $\geq$  заданной температуре нагрева  $+2^{\circ}\text{C}$  ( $3^{\circ}\text{F}$ )».

## 4.2.6 Настройка двойной уставки

Когда выбран режим работы «Автоматическое охлаждение / нагрев», эту функцию можно использовать для установки заданного значения температуры для режима работы охлаждения и нагрева.

Для использования этой функции на проводном пульте дистанционного управления должен быть активирован режим работы «Автоматическое охлаждение / нагрев». Подробности см. в дополнительном параметре b8 в меню выбора функций.

- 1 Выберите «Сервисное меню» на экране «Сервис и установка» и нажмите «ОК».
- 2 Выберите «Двойная уставка» и нажмите «ОК».
- 3 Нажмите «^» или «v» и выберите «ВКЛ.» или «ВЫКЛ.».
- 4 Нажмите «ОК» для подтверждения настройки.
- 5 Нажмите «↶», чтобы вернуться к Шагу 2.



## 4.2.7 Настройки глав./доп. экрана

В этом меню можно отключить отображение основных / вспомогательных настроек пульта дистанционного управления.

- 1 Выберите «Сервисное меню» на экране «Сервис и установка» и нажмите «ОК».
- 2 Выберите «Глав./доп. экран» и нажмите «ОК».
- 3 Нажмите «^», «v», «<» или «>» для выбора «Без экрана».
- 4 Нажмите «ОК» для подтверждения настройки.
- 5 Нажмите «↶», чтобы вернуться к Шагу 2.

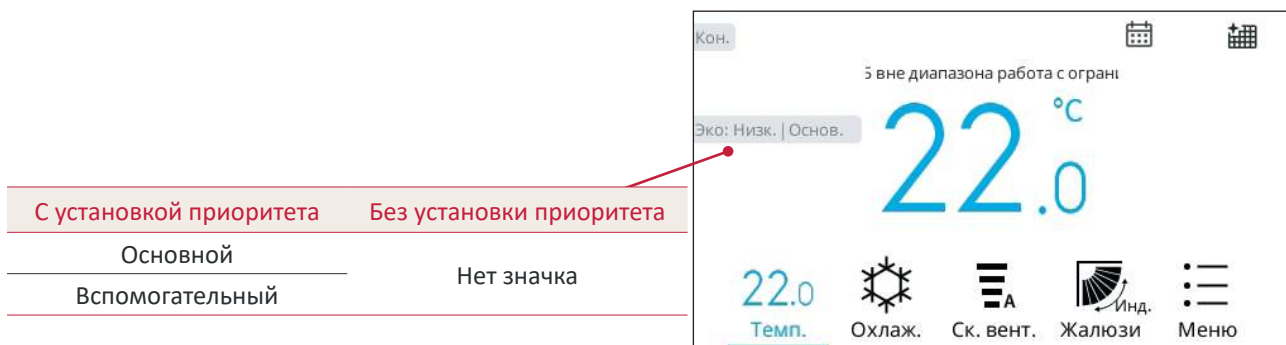

## 4.2.8 Настройка названия помещения

Зарегистрируйте место установки пульта.

- 1 Выберите «Сервисное меню» на экране «Сервис и установка» и нажмите «ОК».
- 2 Выберите «Ввод названия помещения» и нажмите «ОК».
- 3 Нажмите «<>» для перемещения курсора по типу шрифта. Нажмите «^» или «v» для выбора типа шрифта. Каждый раз, когда вы хотите изменить тип шрифта, переместите курсор в начало строки и нажмите «<>», чтобы выбрать тип шрифта.
- 4 Нажмите «>>» для перемещения курсора в область шрифта. Нажмите «^», «v», «<>» или «>>» для выбора буквенно-цифровых знаков, и нажмите «ОК», чтобы зарегистрировать результат (можно зарегистрировать до 32 символов).
- 5 По окончании выберите «Fin» и нажмите «ОК».
- 6 Откроется экран подтверждения. Выберите «Да» и нажмите «ОК», чтобы подтвердить настройку и отобразится Шаг 2.

Если нажать «Нет», экран вернется к Шагу 3.

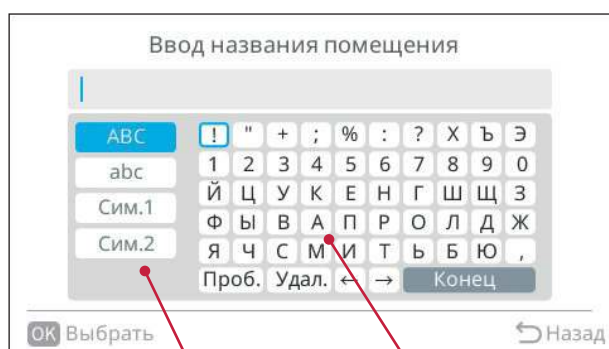

Тип шрифта

Область шрифта

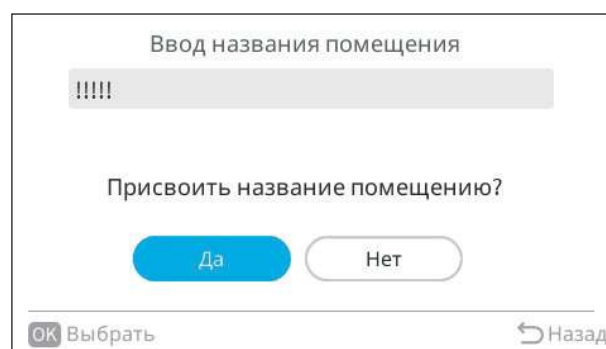

## 4.2.9 Ввод контактной информации

Зарегистрируйте контактное лицо службы поддержки (рекомендуется адрес и номер телефона службы поддержки).

- 1 Выберите «Сервисное меню» на экране «Сервис и установка» и нажмите «ОК».
- 2 Выберите «Ввод контактной информации» и нажмите «ОК».
- 3 Откроется экран «Ввод контактной информации1». Нажмите «<>» для перемещения курсора по типу шрифта. Нажмите «^» или «\» для выбора типа шрифта. Каждый раз, когда вы хотите изменить тип шрифта, переместите курсор в начало строки и нажмите «<>», чтобы выбрать тип шрифта.
- 4 Нажмите «>» для перемещения курсора в область шрифта. Нажмите «^», «\», «<>» или «>» для выбора буквенно-цифровых знаков, и нажмите «ОК», чтобы зарегистрировать результат (можно зарегистрировать до 60 символов).
- 5 По окончании выберите «Fin» и нажмите «ОК».
- 6 Откроется экран «Ввод контактной информации2», повторите Шаг 3, Шаг 4 и Шаг 5.
- 7 Выберите «Да» и нажмите «ОК», чтобы подтвердить настройку и отобразится Шаг 2.

Если нажать «Нет», экран вернется к Шагу 3.

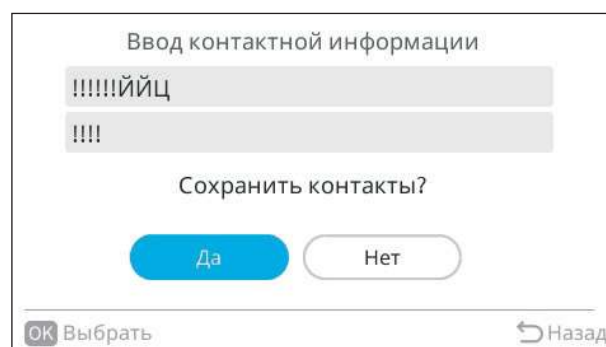
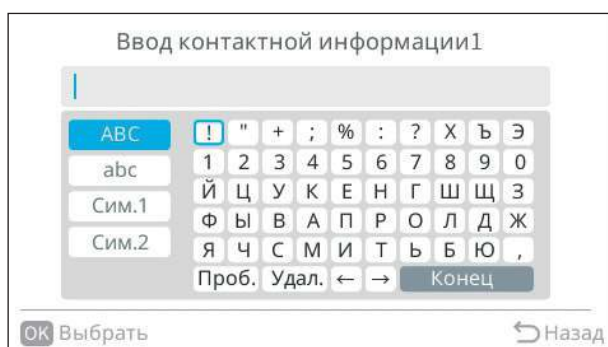

## 4.2.10 Настройка NFC

Доступно чтение и запись различных настроек на пульте дистанционного управления с помощью приложения «airCloud Tap».

### 1 Загрузите приложение

Чтобы загрузить приложение «airCloud Tap», найдите его в App Store<sup>\*1</sup> или Google Play<sup>\*2</sup>. Кроме того, вы можете отсканировать код, представленный ниже, с помощью своего смартфона, чтобы получить прямой доступ к приложению.



Приложение airCloud Tap будет доступно в магазинах на территории ЕС в сентябре 2023 года.

\*1: App Store<sup>®</sup> является знаком обслуживания Apple Inc.

\*2: Google Play и логотип Google Play являются товарными знаками Google LLC.

### ПРИМЕЧАНИЕ

Для загрузки, обновления или использования «airCloud Tap» (регистрация пользователя и т. д.) требуется подключение к интернету. Клиенты несут ответственность за расходы на интернет-связь.

2 Нажмите и удерживайте «<» и «>» на проводном пульте дистанционного управления в течение 3 секунд, чтобы отобразить экран NFC.<sup>\*3\*4</sup>

Данные настройки можно считывать и записывать из приложения «airCloud Tap» только при отображении этого экрана NFC.



\*3: «Настройка NFC» должна быть включена, чтобы использовать функцию NFC. Значение по умолчанию — «включить».

\*4: Диапазон передачи приемника NFC: 13,553~13,567 МГц.

\*5: При считывании данных из «Меню проверки 1», «Меню проверки 2» и «Пров. печатных плат блоков» порядок действий отличается

Чтобы включить / отключить функцию NFC:

- 1 Выберите «Сервисное меню» на экране «Сервис и установка» и нажмите «ОК».
- 2 Выберите «Настройки NFC» и нажмите «ОК».

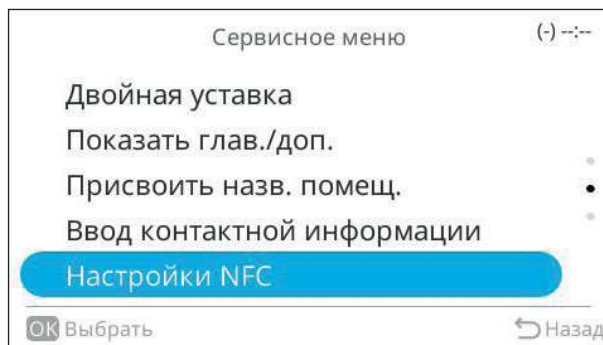

- 3 Нажмите «^» или «v», чтобы выбрать «Включить» или «Отключить».

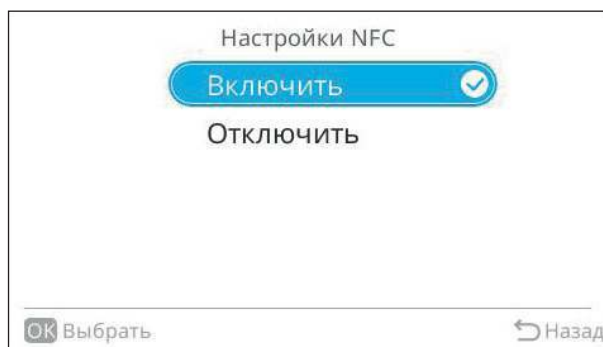

## 4.2.11 Автом. переключение охлаждение/нагрев

Система переключения представляет собой логику, которая решает, следует ли активировать режим охлаждения или режим нагрева, оценивая состояние внутренних блоков и температуру в помещениях для 2-трубного применения (поскольку одновременное охлаждение и нагрев недоступны).

В предыдущих моделях логика «первым вошел» была единственной опцией, эта новая настройка функции от WRC позволяет выбирать между тремя новыми настройками в дополнение к повышению комфорта для всех приложений:

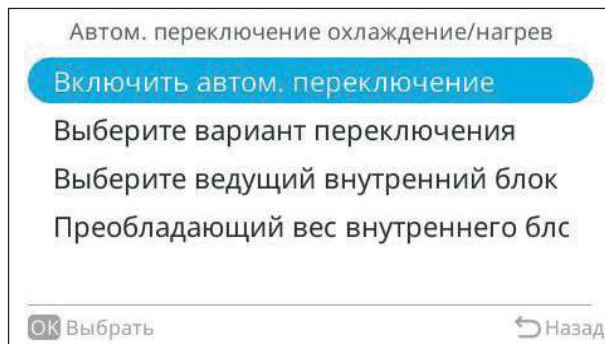

### ПРИМЕЧАНИЕ

- Автоматическое переключение охлаждение / нагрев может быть выполнено в системе, если есть хотя бы один внутренний блок + комбинация проводного контроллера, поддерживающая эту функцию:
  - » Внутренний блок, совместимый с этим автоматическим переключением охлаждения / нагрева
  - » Проводной контроллер PC-ARFG2-E/EB.
- Автоматическое переключение режимов охлаждения / нагрева и приоритет ведущего блока нельзя установить одновременно. Кроме того, ведущий блок отменяется, когда включено автоматическое переключение охлаждение / нагрева.
- Когда 2 проводных контроллера подключены к одному и тому же внутреннему блоку (или группе внутренних блоков), автоматическое переключение между охлаждением и нагревом можно настроить только с основного проводного пульта дистанционного управления.

Элемент для настройки	Описание
Включить автом. переключение	Включает / отключает автоматическое переключение охлаждения / нагрева
Выберите вариант переключения	Изменяет режимы автоматического переключения охлаждения / нагрева: Анализ потребности в температуре, мажоритарная выборка внутренних блоков и приоритет ведущего блока.
Выберите ведущий внутренний блок	Установите внутренний блок(и), управляемый проводным контроллером, в качестве ведущего блока или ведомого блока. Если в разделе «Выбрать вариант переключения» выбран параметр «Выбор ведущего внутреннего блока», режим работы определяется на основе режима, установленного для ведущего блока.
Мажоритарный вес внутреннего блока	Установите мажоритарный вес внутренних блоков, управляемых соответствующим проводным контроллером. Можно выбрать из *1, *2, *3 или *0.

## 4.2.11.1 Включить автом. переключение

- 1 На экране «Сервис и установка» выберите «Автоматическое переключение охлаждения/нагрев».
- 2 Выберите «Включить автом. переключение» и нажмите кнопку «ОК».

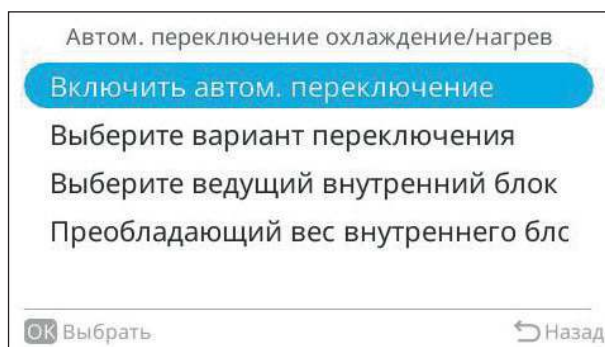

- 3 Нажмите кнопки «^» и «v» и выберите «Включить». Нажмите кнопку «↩», чтобы вернуться к Шагу 2.

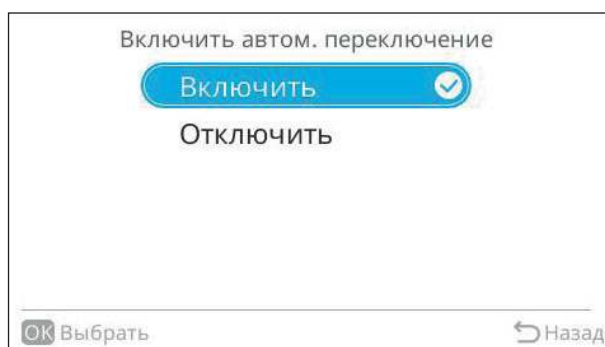

- 4 С помощью кнопок «<» и «>» выберите «Да» и нажмите кнопку «ОК». Экран вернется к Шагу 3.

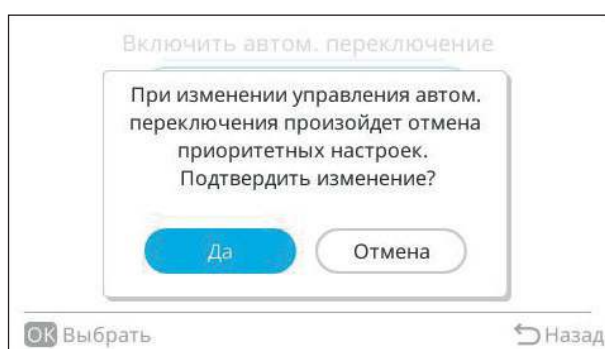

## 4.2.11.2 Выберите вариант переключения

Эта функция используется для изменения режимов автоматического переключения охлаждения / нагрева: Анализ потребности в температуре, мажоритарная выборка большинства внутренних блоков и приоритет ведущего блока.

Режим	Описание
Анализ запроса температуры	Определяет режим работы по общей разнице температур (Настройка охлаждения: температура воздуха на входе внутреннего блока - заданная температура внутреннего блока, настройка нагрева: Заданная температура внутреннего блока — температура воздуха на входе во внутренний блок) всех блоков.
Мажоритарная выборка внутренних блоков	Режим работы определяется общим количеством всех работающих внутренних блоков.
Приоритет ведущего блока	Режим работы определяется оценкой потребности всех работающих внутренних блоков в соответствии с мажоритарным весом каждого внутреннего блока.

### ◆ Анализ запроса температуры

Система оценивает ситуацию во всех помещениях, для которых активирован этот режим автоматического переключения, измеряя разницу между комнатной температурой и заданным значением. Затем общий результат используется для принятия решения о том, должна ли система работать в режиме нагрева или охлаждения.



Нагрев

#### Автоматическое переключение между охлаждением и нагревом отключено (приоритет дистанционного управления по первому требованию)

При приоритете первого нажатия на пульте дистанционного управления, независимо от того, насколько жарко в помещении, его нельзя переключить в режим охлаждения до тех пор, пока не будет остановлен наружный блок.

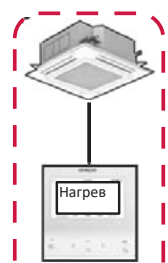

**Thermo-ON**  
Первый запрос  
Разница температур: 1 °C



**Thermo-OFF**  
Разница температур: 4 °C

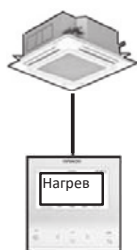

**Thermo-ON**  
Разница температур: 1 °C



**Thermo-OFF**  
Разница температур: 4 °C



Суммарная разница температур между внутренними блоками, запрашивающими операцию охлаждения: 8 °C >  
Суммарная разница температур между внутренними блоками, запрашивающими работу в режиме нагрева: 2 °C



Охлаждение

#### Включено автоматическое переключение охлаждения/нагрев (анализ требуемой температуры)

В режиме анализа требуемой температуры система автоматически определяет соответствующий режим работы в соответствии с глобальной температурной разницей для всех работающих внутренних блоков.



**Thermo-OFF**



**Thermo-ON**

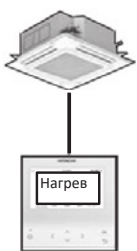

**Thermo-OFF**



**Thermo-ON**

## ◆ Мажоритарная выборка внутренних блоков

Количество внутренних блоков, запрашивающих операцию охлаждения, и количество запрашивающих операцию нагрева сравниваются, и режим работы переключается на работу, запрошенную от внутренних блоков с большим количеством запросов.



Охлаждение

### Автоматическое переключение между охлаждением и нагревом отключено (приоритет дистанционного управления по первому требованию)

В режиме приоритета первой потребности дистанционного управления работа не может быть переключена на работу в режиме нагрева до тех пор, пока наружный блок не остановится, независимо от того, насколько увеличивается запрос операции в режиме нагрева.

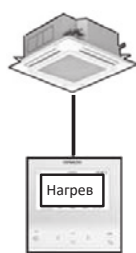

Thermo-OFF



Thermo-OFF

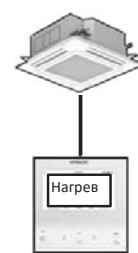

Thermo-OFF



Нагрев

### Включено автоматическое переключение охлаждение / нагрев (мажоритарная выборка внутренних блоков)

В системе автоматически определяется соответствующий режим работы в соответствии с запросом от внутренних блоков. Это требование определяется мажоритарной выборкой каждого внутреннего блока с учетом коэффициента.



Thermo-OFF

Мажоритарный вес: 2

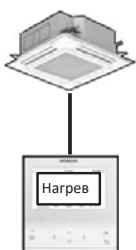

Thermo-ON

Мажоритарный вес: 1



Thermo-ON

Мажоритарный вес: 3

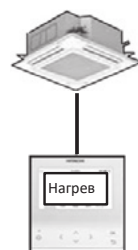

Thermo-ON

Мажоритарный вес: 1

## ◆ Приоритет ведущего блока

Режим работы системы соответствует запросу ведущего внутреннего блока.

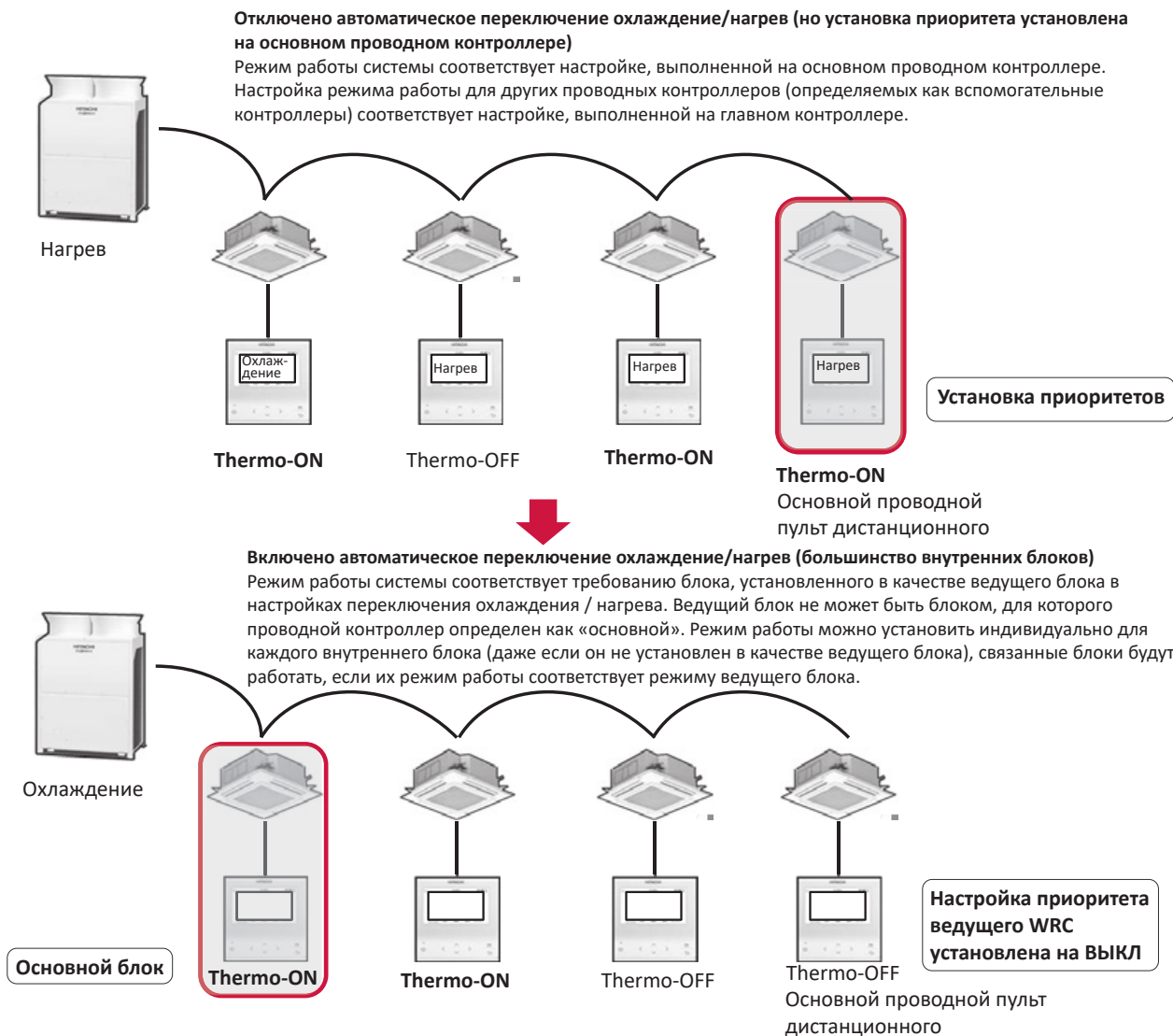

## 4.2.11.3 Выберите ведущий внутренний блок

Чтобы выбрать один конкретный внутренний блок в качестве органа, принимающего решения и установить режим работы системы. Один внутренний блок может быть выбран в качестве «ведущего», другие блоки в той же 2-трубной системе VRF должны быть настроены как «ведомые».

- 1 На экране «Сервис и установка» выберите «Автоматическое переключение охлаждения/нагрев».
- 2 Выберите «Выберите ведущий внутренний блок» и нажмите кнопку «ОК».

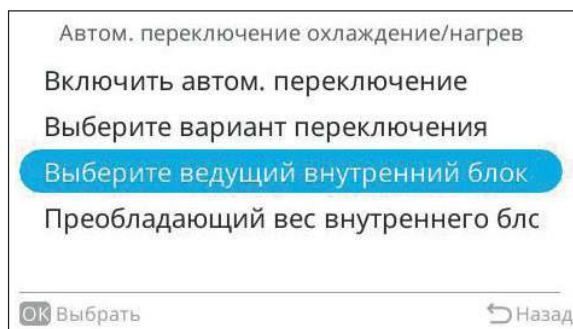

- 3 Нажмите кнопки «^» и «v» и выберите «Основной блок». Нажмите кнопку «↩», чтобы вернуться к Шагу 2.

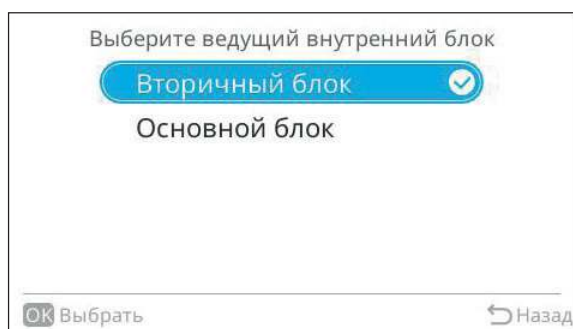

- 4 С помощью кнопок «<» и «>» выберите «Да» и нажмите кнопку «ОК». Экран вернется к Шагу 3.

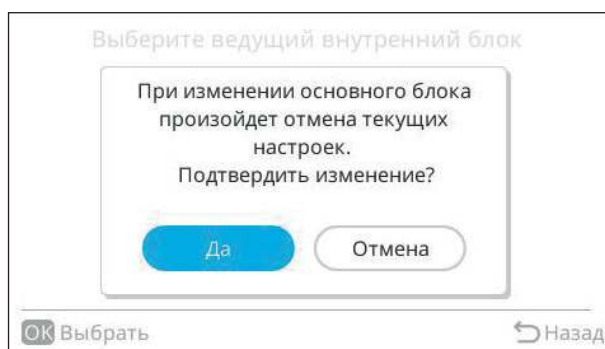

## 4.2.11.4 Рабочий вес внутреннего блока

Эта функция используется для введения приоритета для некоторых блоков, чтобы сделать влияние одного из нескольких блоков более важным, чем стандартные внутренние блоки (пример: большее влияние для кабинета директора, чем для зала заседаний). Доступно меню мажоритарного веса для настройки коэффициента влияния от 0 (стандартное влияние) до 3 (очень высокое влияние).

- 1 На экране «Сервис и установка» выберите «Автоматическое переключение охлаждения/нагрев».
- 2 Выберите «Преобладающий вес внутреннего блока» и нажмите кнопку «ОК».

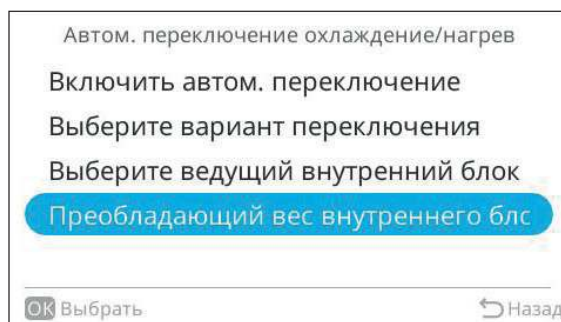

- 3 Нажмите кнопки «^» и «v», чтобы изменить параметры в следующем порядке: «\*1» <=> «\*2» <=> «\*3» <=> «\*0»



## 4.2.12 Настройка системы резервного копирования (управление техническими помещениями)

Эта функция применима к состоянию кондиционеров в помещении, которые необходимо включить на 24 часа.

Чтобы включить / отключить функцию системы резервного копирования:

- 1 Выберите «Сервисное меню» на экране «Сервис и установка» и нажмите «ОК».
- 2 Выберите «Резервное копирование настроек системы» и нажмите «ОК».
- 3 Выберите «Актив/деактив резервного копирования» и нажмите «ОК».



- 4 Нажмите «^» или «v», чтобы выбрать «Включить» или «Отключить».

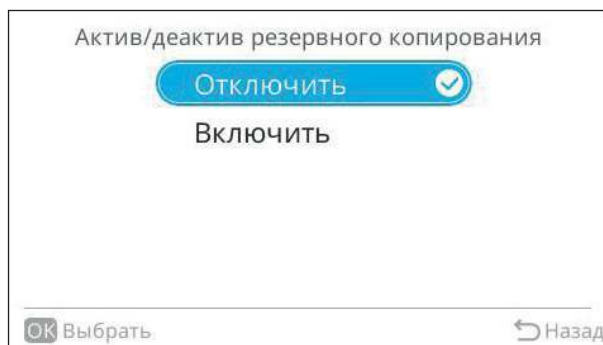

## Ротация

Эта функция может заставить каждую систему хладагента работать попеременно, чтобы не было слишком большой разницы во времени работы между кондиционерами. Резервная установка находится в режиме Thermo-OFF(\*1).

- Пример системы

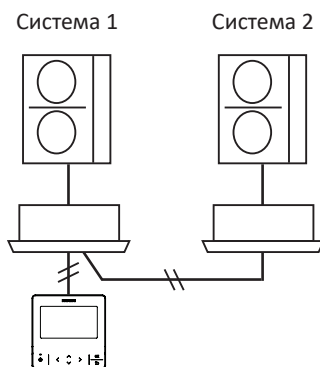

- Процедура ротации

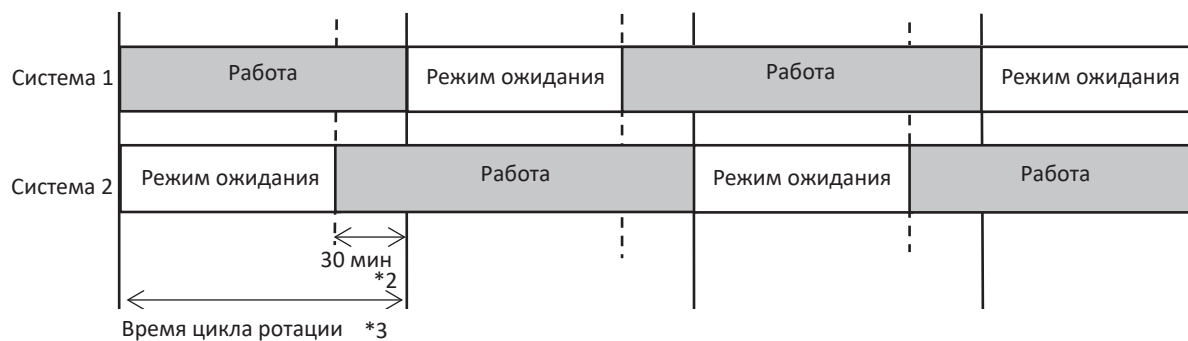

\*1: Количество операционных систем может быть выбрано от одной до трех из двух-четырех систем, которые может использовать система резервного копирования.

\*2: Для стабилизации рабочего состояния его следует запустить до 30 минут.

\*3: Выберите «9 ч» (по умолчанию), «24 ч», «48 ч», «72 ч» и «96 ч».

## Резервное копирование при возникновении неисправности

Если во время ротации возникает неисправность, резервные системы хладагента возвращаются к работе.

Резервное копирование при возникновении неисправности

- Пример системы

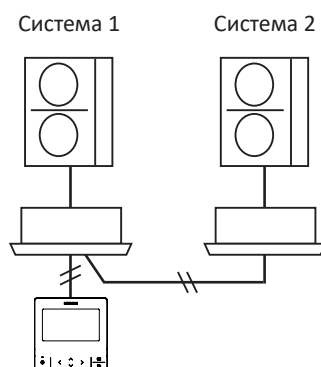

- Процедура ротации при возникновении неисправности

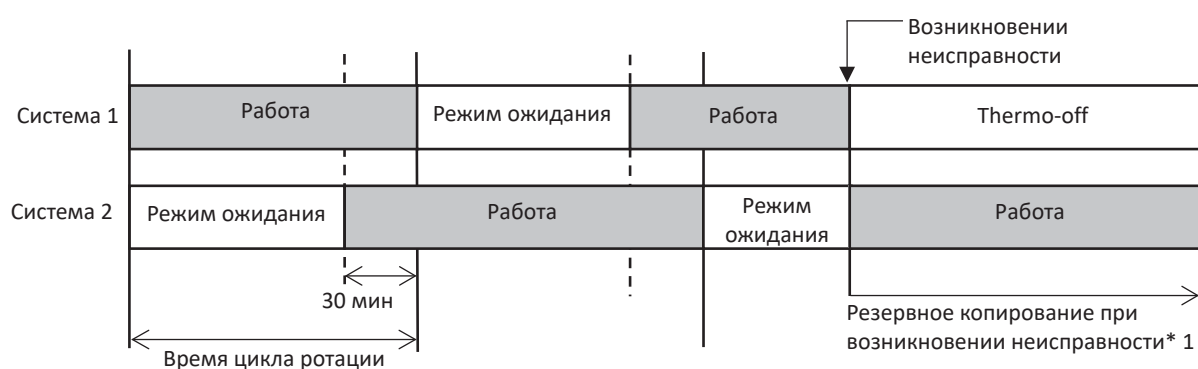

*\*1: Когда неисправность устранена, он возвращается к операции ротации. Операция резервного копирования выполняется не менее 30 минут при возникновении неисправности. Все резервные системы находятся в резервном режиме в случае возникновения неисправности.*

## Время цикла ротации

Чтобы выбрать время цикла ротации:

- 1 Выберите «Сервисное меню» на экране «Сервис и установка» и нажмите «ОК».
- 2 Выберите «Резервное копирование настроек системы» и нажмите «ОК».
- 3 Выберите «Время цикла ротации» и нажмите «ОК».

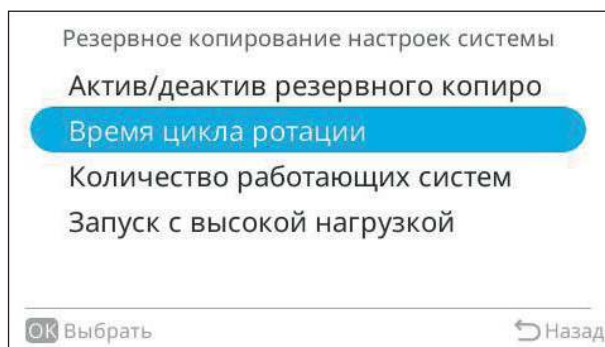

- 4 Время цикла ротации может быть установлено из «9 ч» (по умолчанию), «24 ч», «48 ч», «72 ч» и «96 ч». Нажмите «^» или «v» для выбора.



## Количество работающих систем

Эта функция предназначена для установки количества систем хладагента, которые будут работать поочередно.

- 1 Выберите «Сервисное меню» на экране «Сервис и установка» и нажмите «ОК».
- 2 Выберите «Резервное копирование настроек системы» и нажмите «ОК».
- 3 Выберите «Количество работающих систем» и нажмите «ОК».

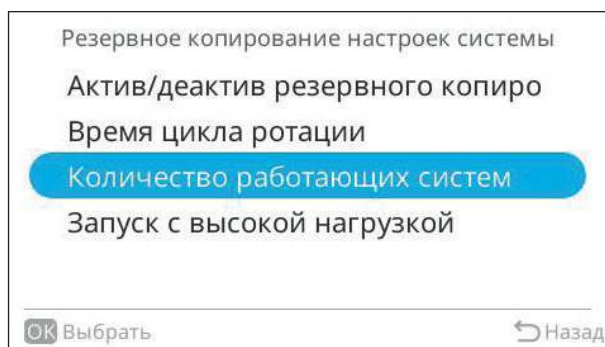

- 4 Нажмите «^» или «v», чтобы выбрать количество систем хладагента.



## Запуск с высокой нагрузкой

При наличии разницы между температурой в помещении и заданной температурой (\*1) начинают работать резервные системы хладагента.

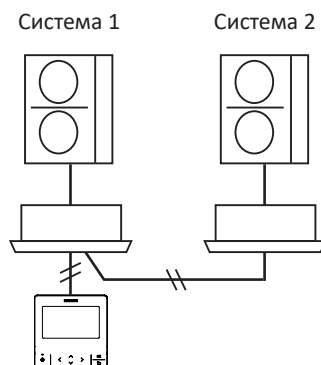

- Процедура резервного копирования с высокой нагрузкой

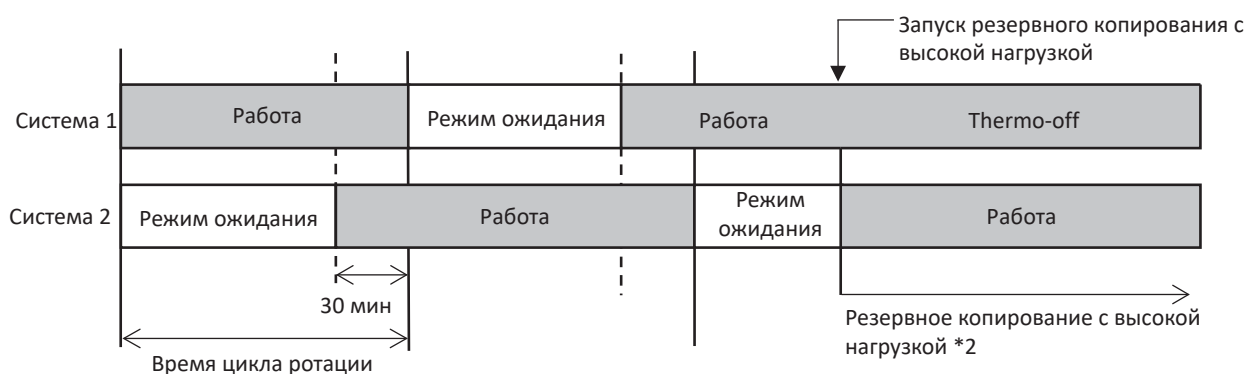

(\*1) Охлаждение/Нагрев: От 2°C до 5°C (от 2°F до 5°F).

(\*2) Когда операция резервного копирования с высокой нагрузкой завершена, она переходит в операцию ротации. Все резервные системы работают.

- Выберите «Сервисное меню» на экране «Сервис и установка» и нажмите «ОК».
- Выберите «Резервное копирование настроек системы» и нажмите «ОК».
- Выберите «Запуск с высокой нагрузкой» и нажмите «ОК».

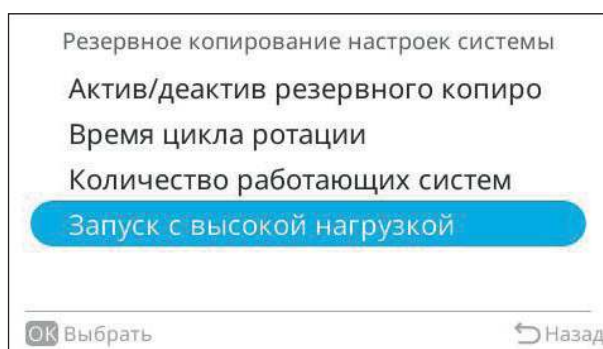

4 Нажмите «^» или «v», чтобы выбрать заданную температуру.



5 Нажмите «>>», чтобы выбрать, и нажмите «ОК», чтобы вернуться к Шагу 1.

## **i** ПРИМЕЧАНИЕ

Запуск с высокой нагрузкой доступен только в том случае, если наружный и внутренний блоки поддерживают его.

## Экранный дисплей

Экран проводного пульта дистанционного управления в резервной системе показан ниже.

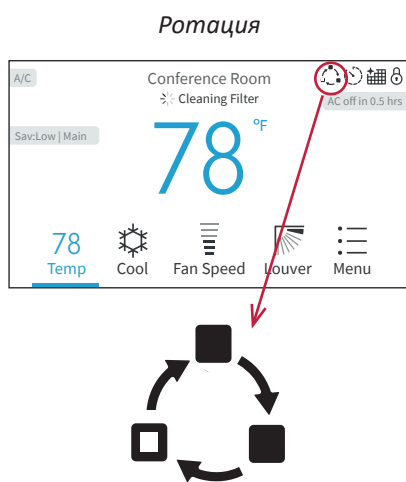

## *Резервное копирование при возникновении неисправности*

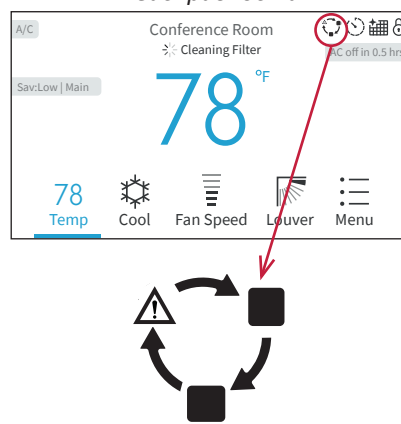

## 4.2.13 Простое обслуживание

Это меню доступно, если дополнительная настройка «JA» установлена на 01 в меню выбора функций. Некоторые параметры, такие как время работы и некоторые элементы режима проверки, могут отображаться в «Сервисном меню».

- 1 Выберите «Простое обслуживание» на экране «Сервисное меню» и нажмите «ОК».

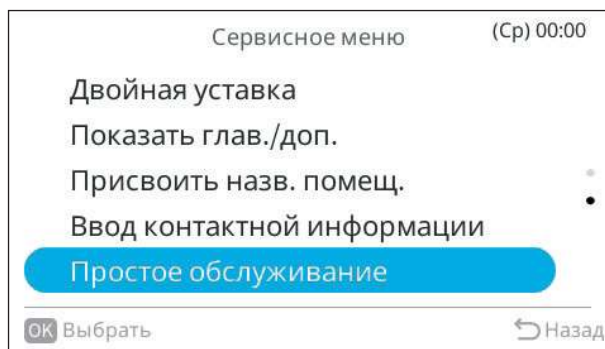

- 2 Нажмите «^», «v», «<» или «>», чтобы выбрать внутренний блок. Нажмите «ОК». Если к проводному пульту дистанционного управления подключен только один внутренний блок, этот экран не отображается (показан экран из Шага 3).



- 3 Нажмите «^» или «v», чтобы изменить страницу данных простого обслуживания.

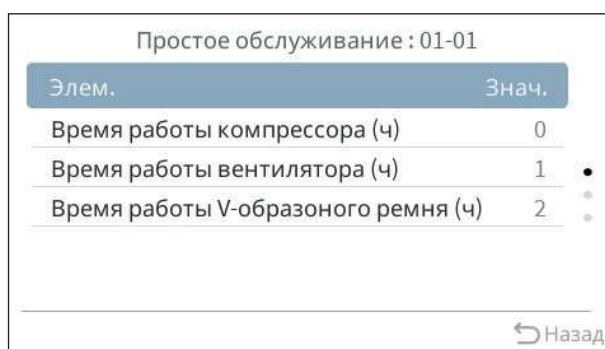

## ◆ Список функций простого обслуживания

№	Элемент	Примечание
1	Время работы компрессора	
2	Время работы вентилятора	Некоторые блоки не поддерживают эту функцию.
3	Время работы V-образного ремня	
4	Температура воздуха на входе	
5	Температура воздуха на выходе	Соответствует пункту «b3» в Проверке 1.
6	Темп. жидкостной трубы ВБ	Соответствует пункту «b4» в Проверке 1.
7	Темп. газовой трубы ВБ	Соответствует пункту «b7» в Проверке 1.
8	Наружная температура	Соответствует пункту «b6» в Проверке 1.
9	Темп. трубы наружного блока	Соответствует пункту «b8» в Проверке 1.
10	Температура компрессора	Соответствует пункту «bA» в Проверке 1.
11	Нагнетание	Соответствует пункту «H1» в Проверке 1.
12	Давление на входе	Соответствует пункту «H2» в Проверке 1.
13	Ток компрессора	Соответствует пункту «P1» в Проверке 1.

## 4.3 Меню проверки

В этом меню отображаются различные состояния кондиционера.

- 1 Выберите «Меню проверки» на экране «Сервис и установка» и нажмите «ОК».

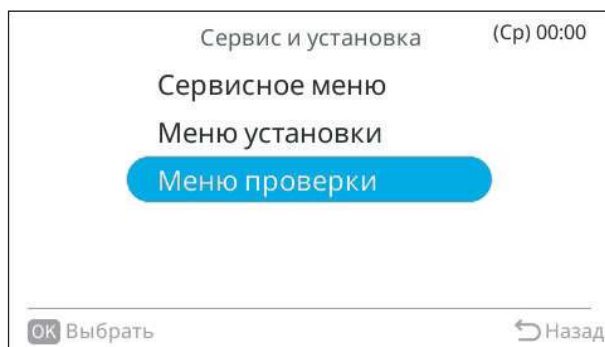

Каждый элемент «Меню проверки» и его функции описаны в следующей таблице.

Элемент	Функция
Проверка 1	Параметры работы внутреннего блока отображаются в режиме реального времени. (Отображается и отслеживается состояние датчика теплового насоса).
Проверка 2	Отображаются параметры работы внутреннего блока, зафиксированные в последний момент возникновения аварийного сигнала. (Отображаются данные датчиков теплового насоса до появления аварийного сигнала).
Отображение истории аварийных сигналов*	Отображаются предыдущие данные истории аварийных сигналов, включая дату, время, номер внутреннего блока и код аварийного сигнала. (Макс. 30) Историю аварийных сигналов можно удалить. *
Отображение номера модели	Указываются название модели и заводской номер.
Проверить печатную плату блоков	Отображается результат и диагноз проверки печатной платы.
Самостоятельная проверка	Начнется процесс проверки пульта и инициализация различных настроек.

## 4.3.1 Проверка 1 / Проверка 2

- 1 Выберите «Проверка 1» или «Проверка 2» на экране «Меню установки» и нажмите «OK».

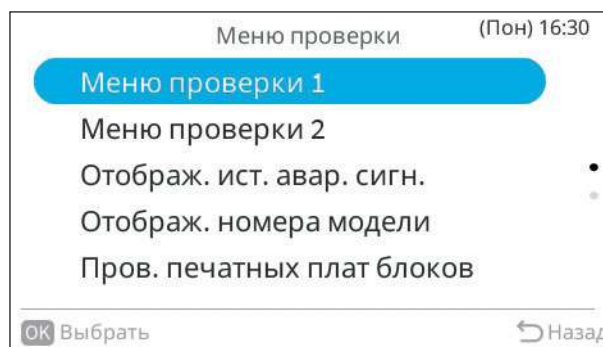

- 2 Нажмите «^», «v», «<» или «>», чтобы выбрать внутренний блок. Нажмите «OK». Если к проводному пульту дистанционного управления подключен только один внутренний блок, этот экран не отображается (Показан экран из Шага 3).



- 3 Нажмите «^» или «v», чтобы изменить страницу данных проверки.



### ПРИМЕЧАНИЕ

- Нажмите и удерживайте «v» в течение 3 секунд или дольше, чтобы отобразить элементы с описанием, переведенным на выбранный язык. Отображаемый текст предназначен для справки. Для получения дополнительной информации см. техническую документацию каждого блока.

Меню проверки 1 : 01-01		
Элем.		Знач.
b1	Заданная темп. (°C)	61
b2	Темп. воздуха на входе во ВБ (°C)	73
b3	Темп. Воздуха на выходе из ВБ (°C)	34
b4	Темп. жидкостной трубы ВБ (°C)	2
b5	Темп. выносного термистора. (°C)	87

✓ Длительное нажатие в течение 3 секу      ↶ Назад

- Нажмите ОК, чтобы перейти к информационному экрану.

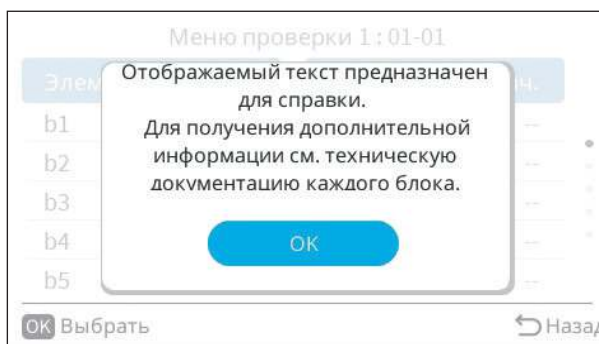

- Список элементов будет отображаться с соответствующим описанием элемента и его значением. Коротко нажмите «✓», чтобы просмотреть элементы. При однократном нажатии «↶» на экране вновь отобразится первый список элементов. При повторном нажатии «↶» откроется экран «Проверка 1».

Меню проверки 1 : 01-01		
Элем.		Знач.
b1	Заданная темп. (°C)	61
b2	Темп. воздуха на входе во ВБ (°C)	73
b3	Темп. Воздуха на выходе из ВБ (°C)	34
b4	Темп. жидкостной трубы ВБ (°C)	2
b5	Темп. выносного термистора. (°C)	87

✓ Длительное нажатие в течение 3 секу      ↶ Назад

## ◆ Проверка текущего рабочего состояния

### Содержание Проверки 1

Экран состояния температуры			
1	Настройка температуры	b1	22
	↓		
2	Темп. воздуха на входе	b2	20
	↓		
3	Темп. воздуха на выходе	b3	55
	↓		
4	Темп. жидкостной трубы	b4	20
	↓		
5	Темп. удаленного термистора	b5	25
	↓		
6	Темп. наружн.	b6	10
	↓		
7	Темп. газовых труб	b7	25
	↓		
8	Температура испарения при нагреве	b8	02
	↓		
9	Управляющие данные	b9	--
	↓		
9	Температура конденсации при охлаждении	b9	06
	↓		
10	Верхняя температура компрессора	bA	41
	↓		
11	Темп. термостата проводного контроллера	bb	23
	↓		
12	Управляющие данные	bC	00
	↓		
Экран управления блоком			
13	Микрокомп. ВБ	C1	4
	↓		
14	Микрокомп. НБ	C2	-
	↓		
15	Версия ПО управления ВБ	C3	0000
	↓		
	Перейти на следующую страницу		

Когда автоматическое охлаждение / нагрев активировано с опцией двойной установки, обе настройки температуры отображаются параметром «b1».

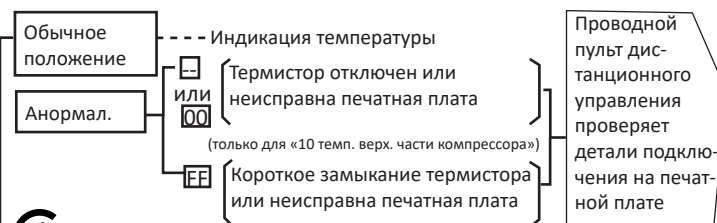

### i ПРИМЕЧАНИЕ

Во время перехода, такого как запуск, временно может отображаться «-».

Значение отображается только при установленном удаленном термисторе. В противном случае отображается «-».

Для внутреннего блока с несколькими термисторами. Для температуры выпаривания при нагреве указана минимальная температура.

Отображается внутренняя информация проводного пульта дистанционного управления. Для множеств. внутренних блоков указывается количество работающих компрессоров.

Отображается температура газа на входе.

«FF» отображается, если температура выше 201°C. Для внутреннего блока с несколькими компрессорами отображается средняя температура работающего компрессора. Для гибкого множественного типа указано значение инверторного компрессора в блоке А.

### Индикация сегментов

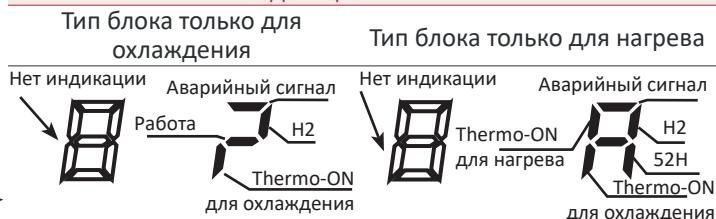

### Индикация сегментов

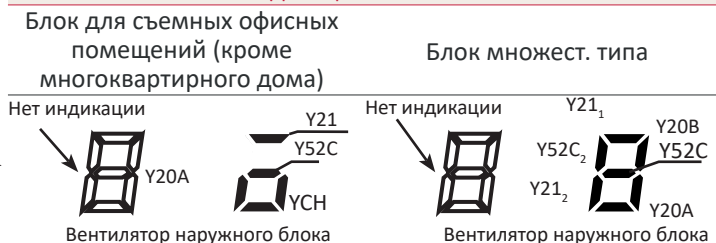

### i ПРИМЕЧАНИЕ

Если (выходное) реле отсутствует в списке, в зависимости от типа внутреннего блока, то индикация отсутствует.

Продолжить с предыдущей страницы



## Индикация причины останова

16      Индикация причины  
останова                                      d1    01



Перейти на следующую страницу

См. «Причина остановки  
внутреннего блока».

## ◆ Причина останова

Код	Причина
01	Работа выкл., питание выкл.
02	Thermo-OFF
03	Аварийный сигнал*1
04	Защита от замерзания, защита от перегрева
05	Мгновенный сбой питания на наружном блоке / сброс * 2
06	Мгновенный сбой питания на внутреннем блоке / сброс * 3
07	Прекращение работы в режиме охлаждения из-за низкой температуры наружного воздуха Прекращение работы в режиме обогрева из-за высокой температуры наружного воздуха.
09	Прекращение управления переключением реверсивного клапана
10	Остановка по требованию
11	Повторить попытку из-за уменьшения коэффициента давления
12	Повторить попытку из-за понижения повышения давления
13	Повторить попытку из-за повышения высокого давления
14	Повторная попытка из-за аномального тока компрессора с постоянной скоростью
15	Повторная попытка из-за неисправности вакуума, повышения температуры нагнетаемого газа
16	Повторная попытка из-за уменьшения перегрева нагнетаемого газа
17	Повторная попытка из-за отключения инвертора
18	Повторная попытка из-за падения напряжения, другая попытка инвертора
19	Защита от изменения открытия расширительного клапана
20	Разница в режимах работы между ВБ и НБ / остановка переключения режима во время работы
21	Принудительное отключение термостата * 4
22	Принудительное Thermo-OFF (контроль горячего пуска при предварительном нагреве подогревателя картера)
23	Принудительная остановка компрессора из-за настройки DIP-переключателя (DSW)
24	Thermo-OFF во время энергосберегающего режима
26	Повторная попытка из-за понижения высокого давления
27	Повторная попытка из-за срабатывания защиты вентилятора наружного воздуха
28	Повторный останов из-за снижения температуры на выходе при охлаждении
29	Повторная попытка из-за аномального тока во время работы синхронного двигателя
30	Останов Thermo-OFF из-за исключения компрессора
32	Повторная попытка из-за аномальной передачи наружного блока
33	Принудительное Thermo-OFF из-за принудительной очистки
34	Останов Thermo-OFF датчиком движения
35	Повторная попытка из-за аномального цикла охлаждения
36	Повторная попытка после размораживания

 ПРИМЕЧАНИЕ

- \* 1 Даже при остановке Аварийный сигнал «02» не всегда отображается. Если до появления аварийного сигнала произошло Thermo-OFF блока из-за другой причины останова, код причины сохраняется.
- \* 2 Наружный блок, оснащенный инвертором, выполняет сброс микрокомпьютера НБ, если передача данных между платой инвертора и платой наружного блока прерывается на 30 секунд. Следовательно, код причины останова при возникновении аварийного сигнала 04 может быть «05».
- \* 3 Происходит сброс микрокомпьютера НБ, если передача данных между внутренним и наружным блоками прерывается на 3 минуты. Следовательно, код причины останова при возникновении аварийного сигнала 03 может быть «06».
- \* 4 Если код причины останова «21» указан для двойной, тройной или четвертной комбинации внутренних блоков, проверьте причину останова по другим номерам внутренних блоков.

Продолжить с предыдущей страницы			
↓			
<b>Электронный расширительный клапан</b>			
30	Электронный расширительный клапан ВБ (%)	L1	20
↓			
31	Электронный расширительный клапан НБ (%)	L2	99
↓			
32	Электронный расширительный клапан 2 НБ 2(%)	L3	99
↓			
33	Электронный расширительный клапан В НБ(%)	L4	00
↓			
<b>Состояние компрессора (ссылка)</b>			
↓			
34	Ток компрессора (А)	P1	20
↓			
35	Время работы компрессора	P2	00000
<b>Экран состояния датчика</b>			
36	Чувствительность датчика движения (%)	q1	00
↓			
37	Датчик температуры излучения (°C)	q2	00
↓			
38	Чувствительность датчика движения 1 (%)	q3	00
↓			
39	Чувствительность датчика движения 2 (%)	q4	00
↓			
40	Чувствительность датчика движения 3 (%)	q5	00
↓			
41	Чувствительность датчика движения 3 (%)	q6	00
↓			
42	Настройка общ. значения температуры (°C)	q7	00
↓			
Перейти на следующую страницу			

Для гибкого множ. типа указывается значение Блока А.

Общее значение отображается, если работает несколько компрессоров. Для инверторного компрессора отображается первичный (входной) ток.

Для блоков множ. типа показано максимальное возможное время

## ◆ Данные перед последним сбоем

### Содержание Проверки 2

Нажмите «√», чтобы перейти на следующую страницу. Нажмите «∧», чтобы перейти на предыдущую страницу.

Продолжить с предыдущей страницы				
⇩				
<b>Экран состояния температуры</b>				
1	Температура воздуха на входе	q1	23	→ Соответствует пункту «b2» в Проверке 1.
⇩				
2	Температура воздуха на выходе	q2	50	→ Соответствует пункту «b3» в Проверке 1.
⇩				
3	Жидкостный трубопровод теплообменника внутреннего блока (замороженный) Температура	q3	25	→ Соответствует пункту «b4» в Проверке 1.
⇩				
4	Наружная температура	q4	12	→ Соответствует пункту «b6» в Проверке 1.
⇩				
5	Темп. газовых труб	q5	25	→ Соответствует пункту «b7» в Проверке 1.
⇩				
6	Температура испарения при нагреве	q6	03	→ Соответствует пункту «b8» в Проверке 1.
⇩				
7	Управляющие данные	q7	--	→ Соответствует пункту «b9» в Проверке 1.
⇩				
8	Температура компрессора	q8	45	→ Соответствует пункту «bA» в Проверке 1.
⇩				
<b>Давление / Частота</b>				
⇩				
9	Давление нагнетания	q9	18	→ Соответствует пункту «H1» в Проверке 1. Ед. измерения (× 0,1 МПа).
⇩				
10	Давление на входе	qA	04	→ Соответствует пункту «H2» в Проверке 1. Ед. измерения (× 0,1 МПа).
⇩				
11	Управляющие данные	qb	44	→ Соответствует пункту «H3» в Проверке 1.
⇩				
12	Рабочая частота (Гц)	qC	44	→ Соответствует пункту «H4» в Проверке 1.
⇩				
<b>Электронный расширительный клапан</b>				
13	Электронный расширительный клапан ВБ (%)	qd	20	→ Соответствует пункту «L1» в Проверке 1.
⇩				
14	Электронный расширительный клапан 1 НБ (%)	qE	99	→ Соответствует пункту «L2» в Проверке 1.
⇩				
<b>Текущее значение (справочное)</b>				
15	Ток компрессора (А)	qF	20	→ Соответствует пункту «P1» в Проверке 1.

## 4.3.2 Отображение истории аварийных сигналов

Историю аварийных сигналов можно просматривать и удалять.

- 1 Выберите «Отображение ист. аварийных сигналов» в «Меню проверки» и нажмите «ОК».

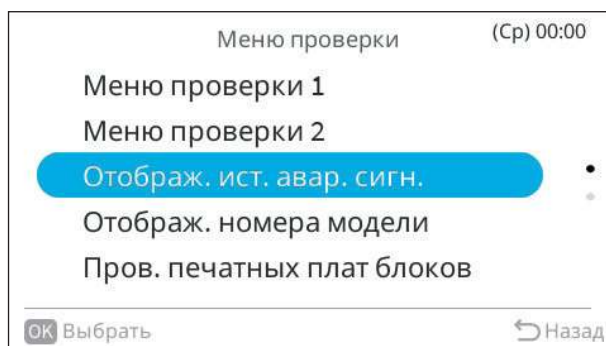

- 2 Нажмите «^» или «\» для изменения страницы «Отображение ист. аварийных сигналов».

Дата	Время	ВБ	Код
2020/01/05	01:19	00-00	03
2020/04/05	02:35	00-01	50
2020/06/05	17:03	00-02	35
2020/08/05	20:24	00-03	A1
2020/09/05	05:19	00-04	08

- 3 Нажмите «ОК», чтобы удалить историю аварийных сигналов, появится окно подтверждения.

Выберите «Удалить» и нажмите «ОК». История аварийных сигналов будет удалена, и экран вернется к Шагу 2.

При выборе «Отменить» экран возвращается к Шагу 2.

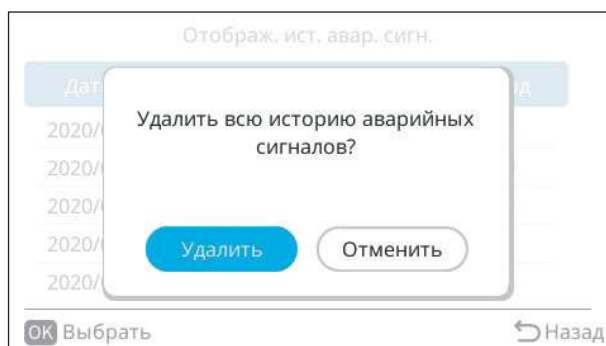

## 4.3.3 Функция отображения модели

Отображаются тип модели, тип блока и номер блока (эта информация доступна только для совместимых внутренних блоков)

1 Выберите «Отображ. номера модели» в «Меню проверки» и нажмите «ОК».

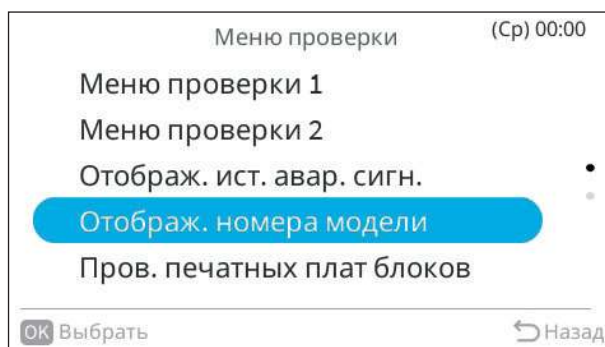

2 Система и адрес

Появляется список системы и адреса внутренних блоков, подключенных к проводному пульту дистанционного управления.

Выбранный внутренний блок выделяется.

По очереди отображается следующая информация о внутренних блоках, подключенных к проводному пульту дистанционного управления.

- a. Система и адрес
- b. Номер типа модели наружного блока
- c. Тип модели и номер внутреннего блока
- d. Тип модели и номер наружного блока

Если к проводному пульту дистанционного управления подключено несколько внутренних блоков, для каждого внутреннего блока по очереди отображаются от (a) до (d).

После отображения всей информации по всем внутренним блокам автоматически отображается экран меню проверки.

3 Тип модели наружного блока показан в правом нижнем углу экрана.

Индикация	Тип модели
b	Модели инвертора для PAC (компактных кондиционеров) (независимый рабочий блок (включая одиночный))
F	Модели инвертора для PAC (компактных кондиционеров) (*) (блок одновременной работы (включая одиночный)) Множественные типы (только охлаждение и нагрев / охлаждение)
U	Кондиционеры для помещений (тип Дистанционное управление с постоянной скоростью). Кондиционер (стандарт)
C	Блок только для охлаждения
L	Общий теплообменник
U1	Кондиционер (средняя температура)
o1	Кондиционеры средней температуры для промышленного использования Кондиционеры для помещений (раздельный тип) (пульт дистанционного управления инверторного типа) Большой напольный тип
E	Другие

\* Для прежних наружных блоков (модели до апреля 2010 г.) отображается буква «P».

- 4 Номер блока внутреннего / наружного блока отображается в правом нижнем углу экрана, обратите внимание, что не на всех блоках указан тип модели или номер. Номер блока состоит из 8 цифр, но на проводном пульте дистанционного управления отображаются только последние 6 цифр.

## 4.3.4 Проверить печатную плату блоков

Эта функция используется для самодиагностики печатной платы внутреннего и наружного блоков.

- 1 Выберите «Пров. печатных плат блоков» на экране «Проверить меню» и нажмите «ОК».

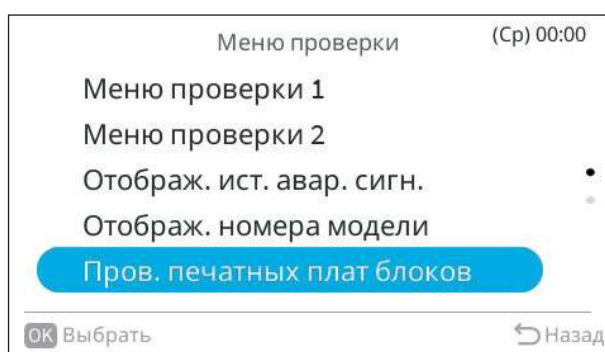

- 2 Нажмите «^», «v», «<» или «>», чтобы выбрать внутренний блок. Нажмите «ОК».

Если к проводному пульту дистанционного управления подключен только один внутренний блок, этот экран не отображается (Показан экран из Шага 3).



3 Отображается результат проверки.

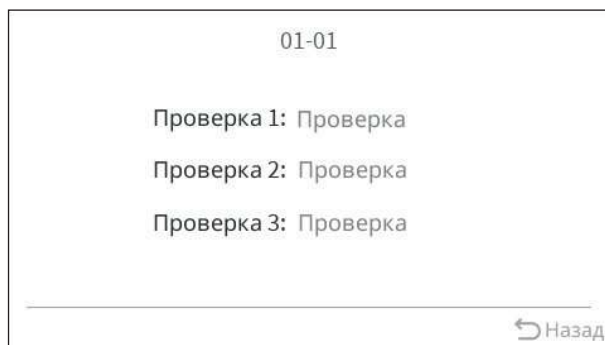

## ◆ Результат проверки блока

Печатная плата внутреннего блока	
00	Обычное положение
01	Неисправность термистора температуры на входе
02	Неисправность термистора температуры на выходе
03	Неисправность термистора температуры жидкости
04	Неисправность удаленного термистора
05	Неисправность термистора температуры газового трубопровода
07	Потеря связи с наружным блоком
08	Потеря связи с центральной станцией
0 A	Неисправность EEPROM
0b	Ошибка нулевого перекрестного входа
EE	Потеря связи с ВБ во время проверки (проводной пульт дистанционного управления ↔ Внутренний блок)
Печатная плата наружного блока	
00	Обычное положение
F4	Ошибка входа ITO
F5	Ошибка входа PSH
F6	Неисправность цепи обнаружения сигнала защиты
F7	Нарушение определения фазы
F8	Потеря связи с инвертором
FA	Неисправность датчика повышенного давления
Fb	Неисправность термистора температуры нагнетаемого газа
FC	Неисправность датчика низкого давления
Fd	Неисправность термистора температуры выпаривания при нагреве
FE	В зависимости от модели наружного блока: Неисправность термистора температуры газового трубопровода Неверная температура конденсации (теплообменник)
FF	Неисправность термистора температуры воздуха

## 4.3.5 Самодиагностика

Можно выполнить самодиагностику печатной платы пульта дистанционного управления. Во время теста внутреннюю память пульта (EEPROM) можно очистить и сбросить до заводских настроек.

- 1 Выберите «Самодиагностика» на экране «меню проверить» и нажмите «ОК».

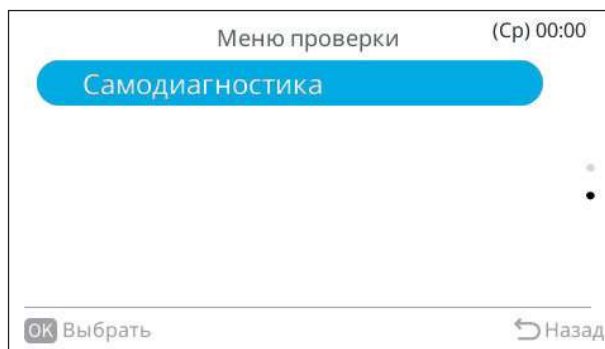

- 2 Проверка версии программного обеспечения

Показана версия программного обеспечения. Нажмите и удерживайте «v» и «↵» в течение 3 секунд для очистки EEPROM.

См. процесс EEPROM. В противном случае перейдите к Шагу 3.

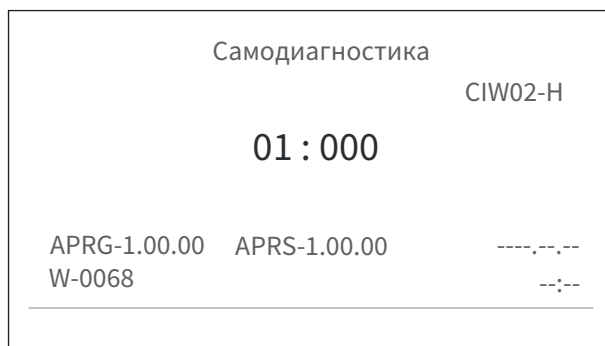

- 3 Проверка ЖК-экрана

Нажмите «ОК», и появится белый экран. Нажмите «>», цвет экрана изменится

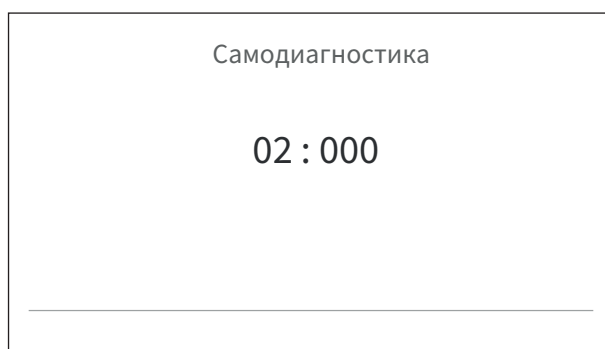

(Красный)

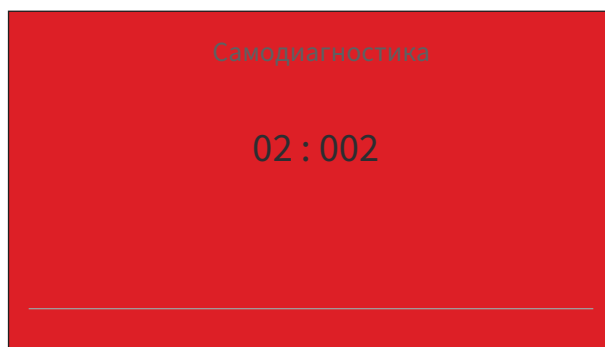

(Синий)

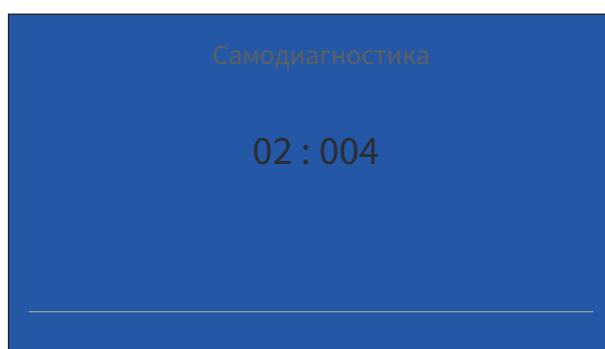

(Черный)

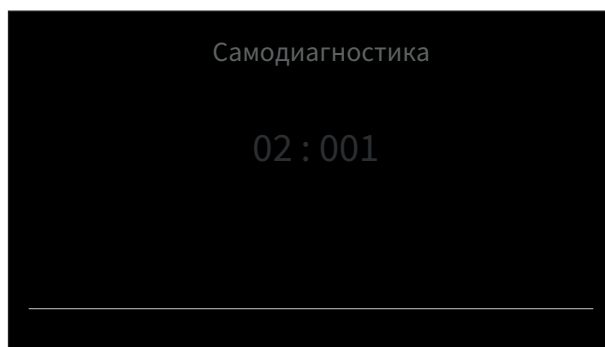

(Зеленый)

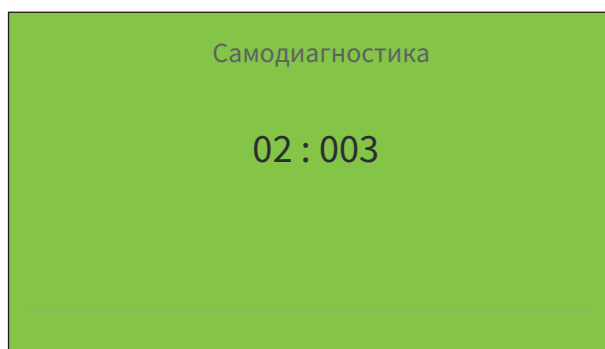

(Серый)

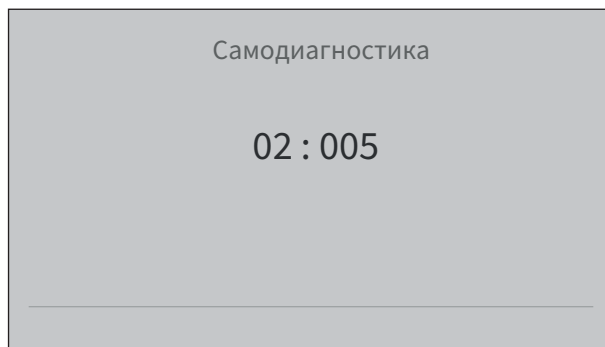

#### 4 Проверка подсветки

- 03: Проверка подсветки
- 04: Выполнить проверку индикатора работы

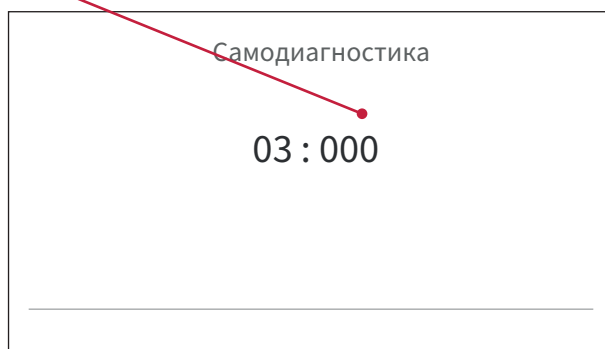

Нажмите «>» на проводном пульте дистанционного управления. Яркость подсветки постепенно увеличивается.

#### 5 Выполнить проверку индикатора работы

Нажмите «>» на проводном пульте дистанционного управления. Цвет индикатора работы меняется с красного на зеленый.

#### 6 Проверка входа переключателя

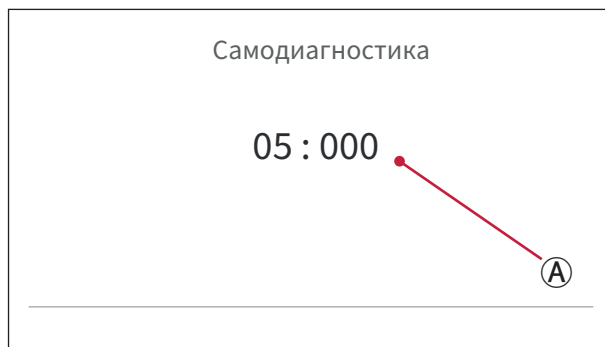

Нажимайте каждый переключатель один раз. Последовательность переключений следующая: «⏻» → «<» → «^» → «>» → «v» → «OK» → «↶»

Число в области, обозначенной (A), увеличивается на 1 при каждом нажатии переключателя.

## ПРИМЕЧАНИЕ

- Число увеличивается независимо от порядка нажатия переключателя.
- Нажатие переключателя не засчитывается, если одновременно нажаты 2 или более переключателя.

### 7 Проверка зуммера

Нажмите «>» на проводном пульте дистанционного управления. Громкость зуммера постепенно увеличивается.

06: Проверка зуммера  
07: Проверка связи

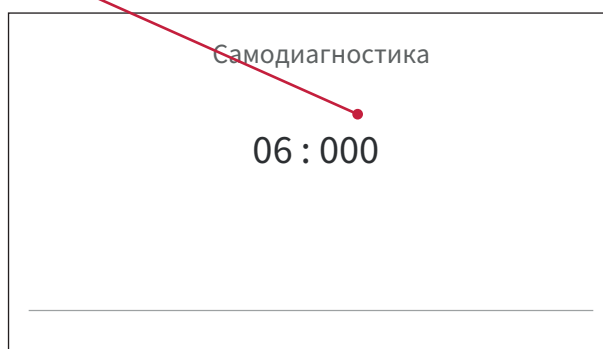

### 8 Проверка связи

Проводной пульт дистанционного управления автоматически начинает проверку связи.

### 9 Проверка термистора

Температура на термисторе пульта дистанционного управления отображается в области **(A)**.

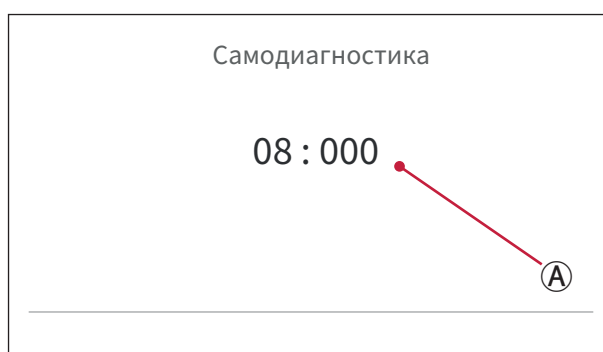

### 10 Проверка RTC

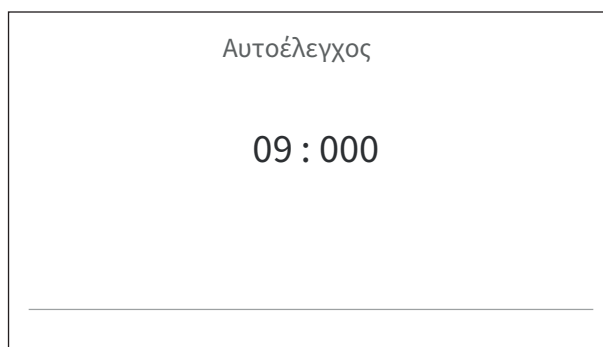

## 11 Проверка флеш-памяти

Проверить флеш-память.

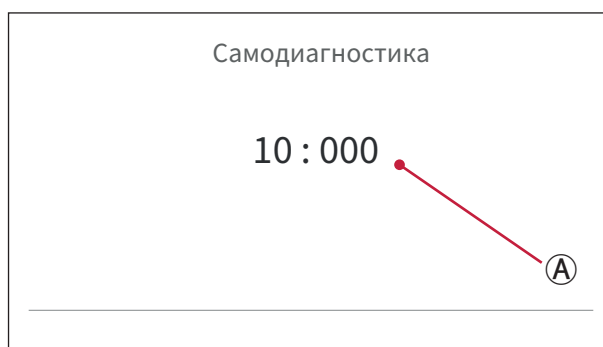

### ПРИМЕЧАНИЕ

Процесс проверки не переходит к следующему, если отображается «999» в области, обозначенной значком .

## 12 Проверка EEPROM



✓ Чтобы оставить EEPROM как есть:

Нажмите «√».

✓ Для очистки EEPROM

Нажмите «OK» или оставьте экран на 15 секунд, данные EEPROM будут автоматически удалены. Номер отображается в области, обозначенной значком . «999» указывает на неисправность EEPROM.

### ПРИМЕЧАНИЕ

Процесс проверки не переходит к следующему, если отображается «999» в области, обозначенной значком .

13 Через несколько секунд проводной пульт дистанционного управления автоматически завершит процесс самодиагностики и перезапустится.

## ◆ Процесс EEPROM



### 1 Очистка EEPROM

Проводной пульт дистанционного управления автоматически запускает процесс очистки EEPROM.

### 2 Через несколько секунд проводной пульт дистанционного управления автоматически завершит процесс самодиагностики и перезапустится.

Выключите питание внутренних блоков после самодиагностики.

После того, как все индикаторы на пульте дистанционного управления погаснут, снова включите питание внутреннего блока.



## Отображение настроек экрана МЕНЮ

5.1	Настройка даты / времени.....	193
5.1.1	Формат времени .....	194
5.1.2	Летнее время .....	195
5.1.3	Яркость индикатора работы .....	196
5.1.4	Регулировка дисплея.....	197
5.1.5	Температура .....	201
5.1.6	Настройка языка .....	203
5.1.7	Звук при касании клавиатуры.....	204

1 Выберите «Настройки экрана» на экране «Меню» и нажмите «ОК».



2 Нажмите «^» или «v», чтобы выбрать элемент настройки, и нажмите «ОК».

Нажмите «↶», чтобы вернуться к экрану «Меню».

- Если на экране «Меню» не выполняется никаких действий в течение примерно 10 минут, экран возвращается к начальному экрану.
- Некоторые настройки сохраняются даже при выключении питания.

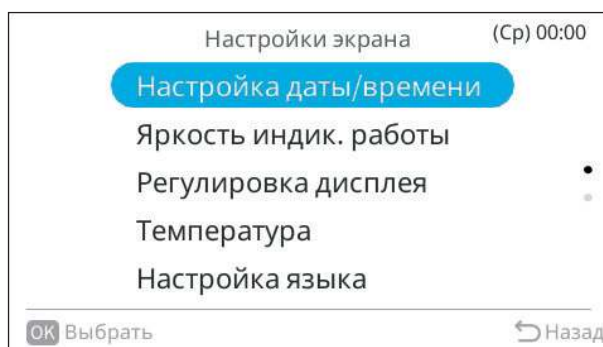

Рекомендуются настройки времени и даты, так как они будут использоваться другими функциями, такими как исторический список аварийных сигналов и таймеры.

Рекомендуется периодически проверять настройку времени (точность часов: разница в пределах  $\pm 70$  секунд по месяцам).

Пульт снабжен электрической батареей, которая обеспечит непрерывную работу в течение 72 часов. Сбросьте дату и время, если пульт остается без питания более 72 часов или если основной источник питания был отключен в течение длительного периода времени.

При настройке времени с основного пульта одновременно будет установлен вспомогательный пульт того же цикла хладагента.

## ПРИМЕЧАНИЕ

*Время можно настроить с вспомогательного пульта. Если изменение выполняется более чем на две минуты, одновременно пройдет настройка и на основном пульте. (Пожалуйста, проверьте главный и дополнительный экран на главном экране. Если не отображения, проверьте «4.1.12 Основные удаленные настройки»)*

## 5.1 Настройка даты / времени

- 1 Когда кондиционер выключен, нажмите «>», чтобы выбрать «Меню», затем нажмите «OK».  
Когда кондиционер включен, нажмите «>», чтобы выбрать «Меню» и отобразить экран меню.
- 2 Выберите «Настройки экрана» и нажмите «OK».



- 3 Выберите «Настройка даты / времени» и нажмите «OK».

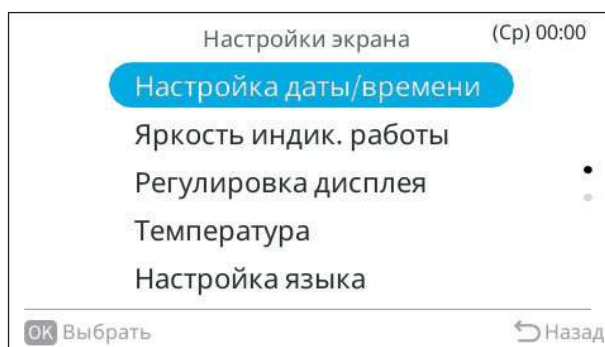

- 4 Выберите «Настройка даты / времени» и нажмите «OK».

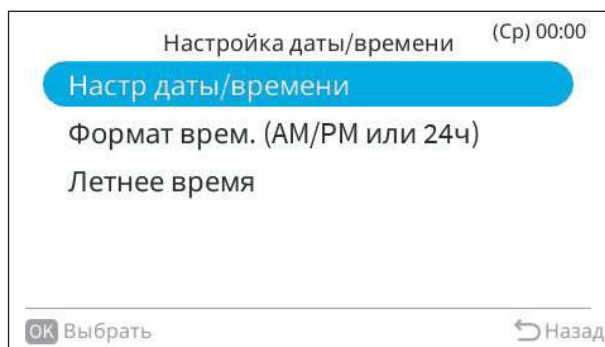

- 5 Нажмите «<» или «>» для выбора «ггг/мм/дд/чч/мм».
- 6 Нажмите «^» или «v» для изменения настройки.
- 7 Нажмите и удерживайте «^» или «v», чтобы увеличить или уменьшить данные.  
День недели меняется.

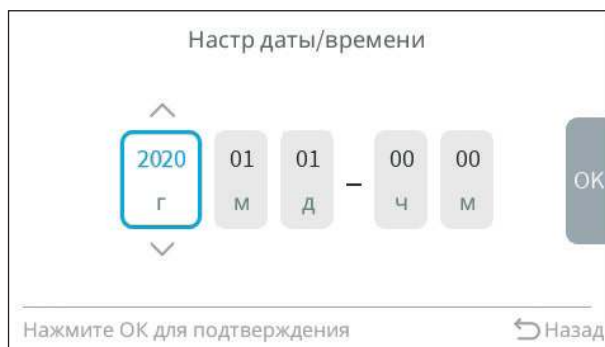

- 8 После выполнения всех настроек:  
Выберите «OK» и нажмите «OK», и экран вернется к Шагу 4.  
При выборе «↵» отображается экран подтверждения.  
Выберите «Сохранить» и нажмите «OK», чтобы сохранить настройку. Экран вернется к Шагу 4.  
Если вы выберете «Не сохранять», экран вернется к Шагу 3.  
При нажатии «↵» экран вернется к Шагу 5.

## 5.1.1 Формат времени

Настройка формата времени

- 1 Выберите «Настройка даты/времени» на экране «Настройки экрана» и нажмите «OK».

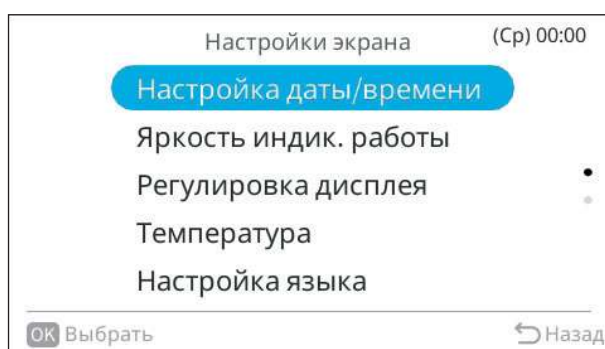

2 Нажмите «^» или «v», чтобы выбрать «Формат врем.», и нажмите «ОК».

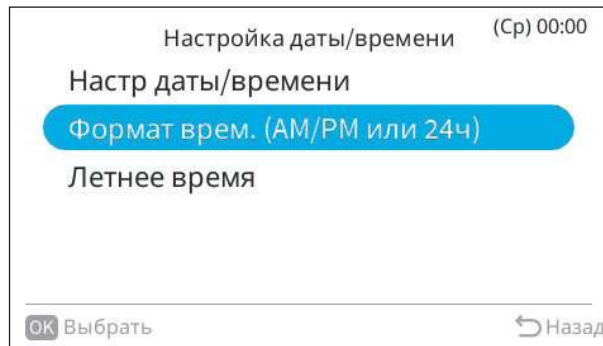

3 Нажмите «^» или «v», чтобы выбрать 24 или 12 часов, и нажмите «ОК».

4 Нажмите «↶», чтобы вернуться к Шагу 2.



## 5.1.2 Летнее время

Эта функция переводит время вперед или назад на час, когда начинается или заканчивается летнее время.

1 Выберите «Летнее время» на экране «Настройка даты/времени» и нажмите «ОК».

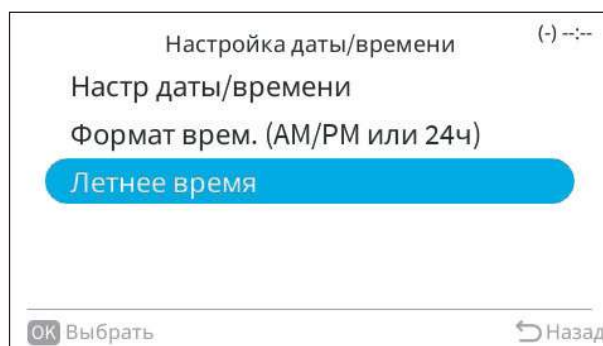

- Нажмите «^» или «v», чтобы выбрать настройку, и нажмите «OK».

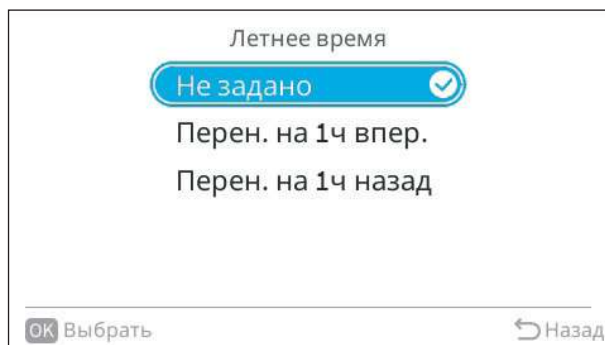

## 5.1.3 Яркость индикатора работы

Для увеличения или уменьшения яркости рабочего освещения.

- Выберите «Яркость индик. работы» на экране «Настройки экрана» и нажмите «OK».

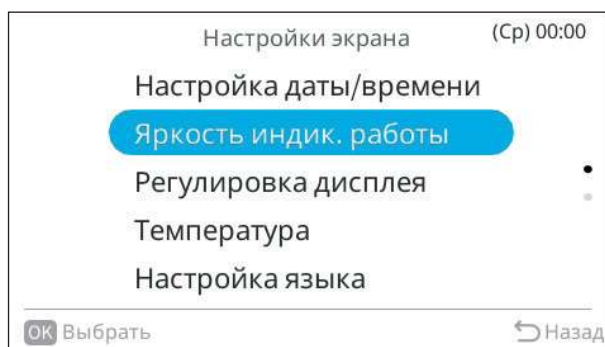

- Нажмите «^» или «v» для изменения значения яркости. Выберите «OK» и нажмите «OK», чтобы вернуться к экрану «Настройки экрана».

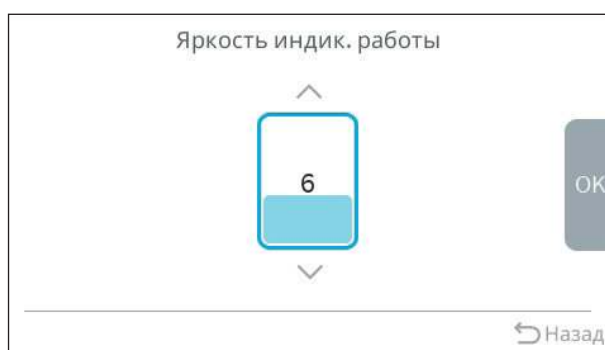

## 5.1.4 Регулировка дисплея

Функция	Действие
Яркость индикатора работы	Отрегулируйте яркость индикатора работы.
Затемненная подсветка	Измените время выключения индикатора работы после бездействия.
Выкл. подсветку	ЖК-экран ВЫКЛ.
Тема экрана	Изменить тему между светлой или темной

### ПРИМЕЧАНИЕ

При подключении двух пультов дистанционного управления максимальная яркость индикатора работы составляет 8.

### ◆ Яркость индикатора работы

Для регулировки яркости подсветки.

- 1 Выберите «Регулировка дисплея» на экране «Настройки экрана» и нажмите «ОК».

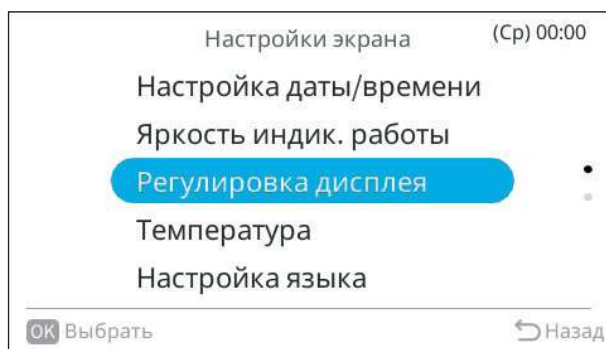

- 2 Выберите «Яркость» и нажмите «ОК».



- Нажмите «^» или «v» для изменения значения яркости.  
Выберите «OK» и нажмите «OK», и экран вернется к Шагу 2.

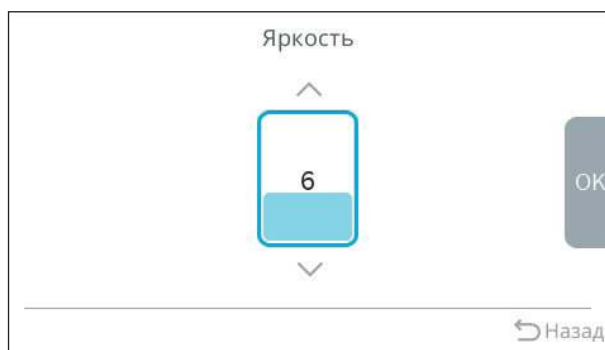

## ◆ Затемненная подсветка

Чтобы изменить время выключения подсветки после периода бездействия.

- Выберите «Регулировка дисплея» на экране «Настройки экрана» и нажмите «OK».

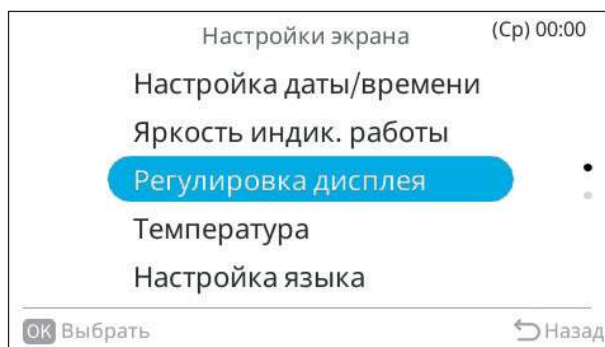

- Выберите «Затемненная подсветка» и нажмите «OK».



- 3 Нажмите «^» или «v», чтобы выбрать интервалы времени выключения, и нажмите «ОК». Элементы изменятся следующим образом:

«5 сек.» ↔ «15 сек.» ↔ «30 сек.».

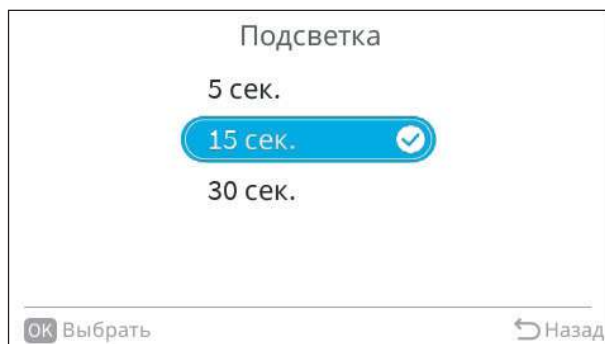

## ◆ Выкл. подсветку

Установка времени после выключения ЖК-экрана.

- 1 Выберите «Регулировка дисплея» на экране «Настройки экрана» и нажмите «ОК».

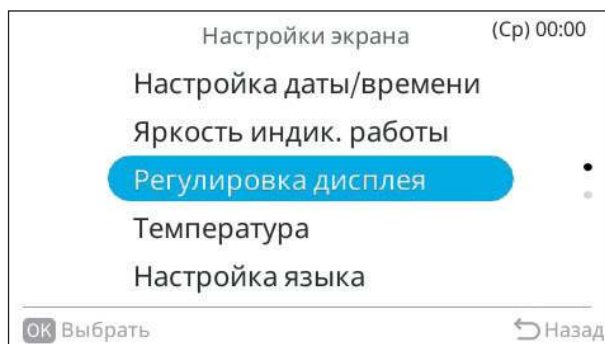

- 2 Выберите «Выкл. подсветку» и нажмите «ОК».

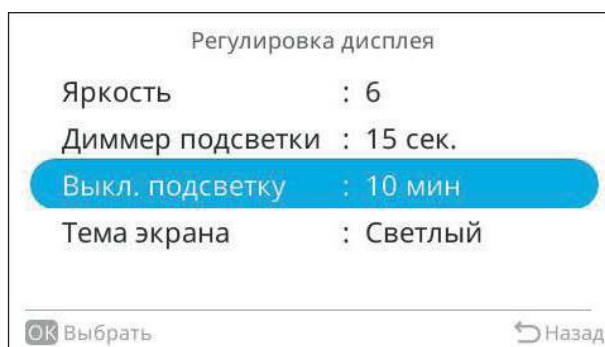

- 3 Нажмите «^» или «v», чтобы выбрать интервалы времени выключения, и нажмите «ОК». Элементы изменятся следующим образом:

«10 мин.» ↔ «30 мин.» ↔ «1 ч.» ↔ «Всегда ВКЛ.»

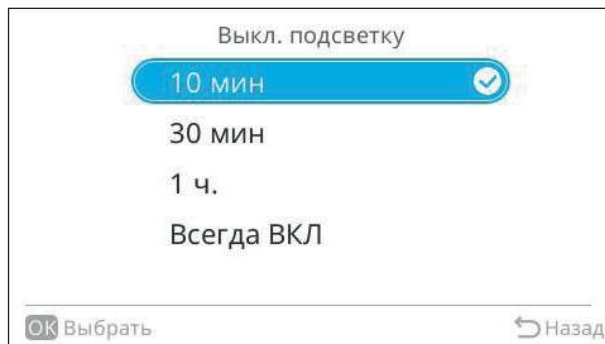

## ◆ Тема экрана

Чтобы изменить тему экрана между светлым или темным режимом.

- 1 Выберите «Регулировка дисплея» на экране «Настройки экрана» и нажмите «ОК».

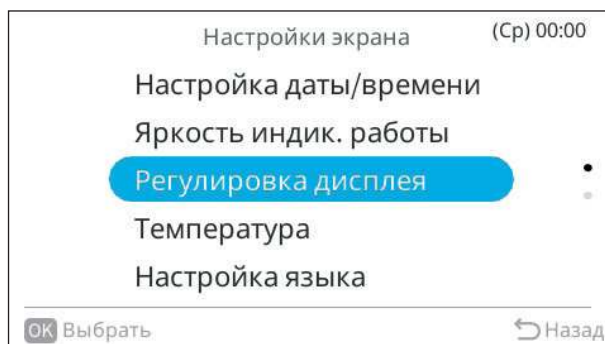

- 2 Выберите «Тема экрана» и нажмите «ОК».



3 Нажмите «<» или «>», чтобы выбрать тему между светлой или темной, и нажмите «OK».



## 5.1.5 Температура

Функция	Действие
Ед. изм. и шаг	Изменение температуры блока и шаг
Отображение температуры термистора	Показать / скрыть отображение температуры термистора на главном экране.

### ◆ Единицы изменения и шаг температуры

1 Выберите «Температура» на экране «Настройки экрана» и нажмите «OK».

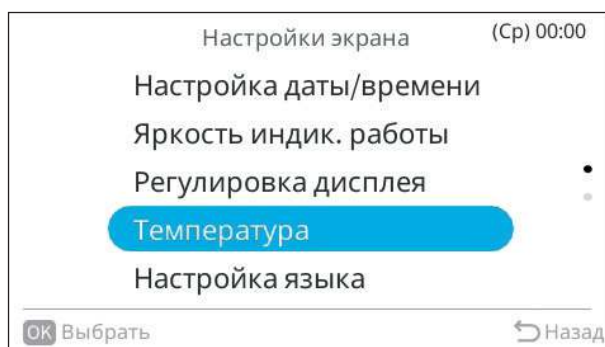

2 Нажмите «^» или «\»», чтобы выбрать «Ед. изм. и шаг», и нажмите «OK».

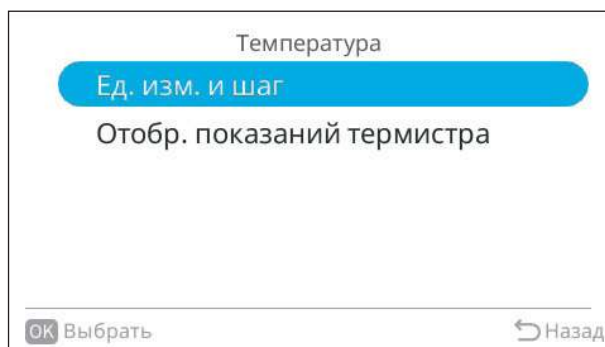

3 Нажмите «<» или «>», чтобы выбрать единицы измерения или шаг. Нажмите «^» или «v» для изменения настройки.

- После выбора блока происходит изменение, как показано ниже.  
°F ↔ °C
- При выборе шага, он изменяется, как показано ниже.  
0,5 ↔ 1 (Шаг можно установить только в °C.)
- После выполнения всех настроек, выберите «OK» и нажмите «OK», чтобы вернуться к Шагу 2.

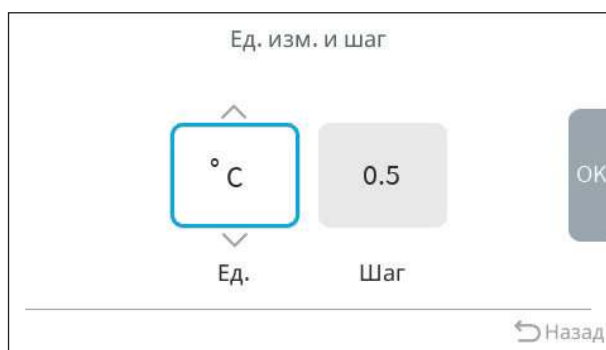

## ◆ Отображение температуры термистора

1 Выберите «Температура» на экране «Настройки экрана» и нажмите «OK».

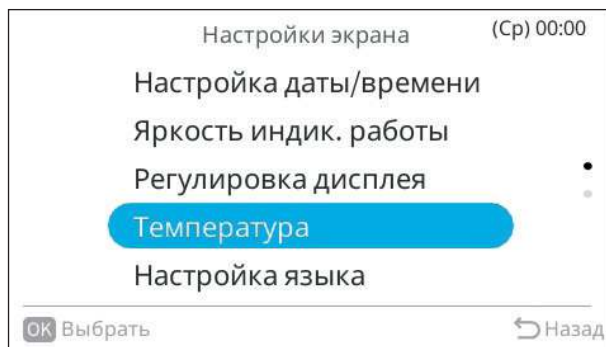

2 Нажмите «^» или «v», чтобы выбрать «Отображение показаний термистора», и нажмите «OK».

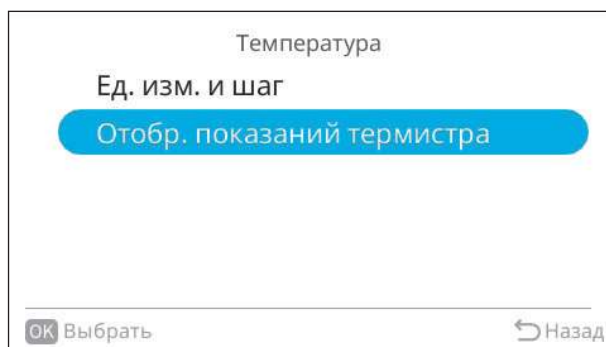

- Нажмите «^» или «v», чтобы выбрать настройку, и нажмите «OK». Нажмите «↶», чтобы вернуться к Шагу 2.

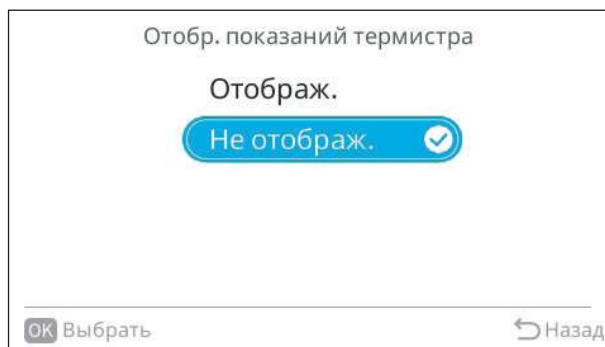

## 5.1.6 Настройка языка

Эта функция используется для изменения языка экрана.

Языки для выбора:

PC-ARFG2-E(B)

EN/ES/FR/IT/DE/PT/CR/SL/EL/DA/SW/FI/NL/CS/SK/HU/PL/RO/BG/UK/RU/TR

- Выберите «Настройка языка» на экране «Настройки экрана» и нажмите «OK».

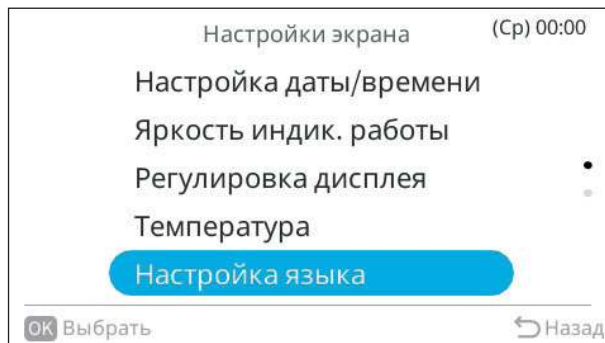

- Нажмите «^» или «v», чтобы выбрать язык и нажмите «OK». Нажмите «↶», чтобы вернуться к экрану «Настройки экрана».

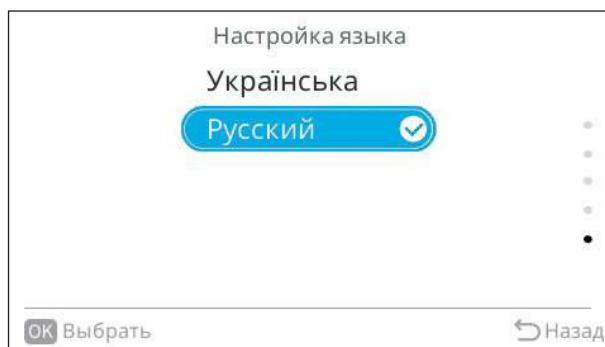

## 5.1.7 Звук при касании клавиатуры

Эта функция используется для изменения звука при касании клавиатуры.

- 1 Выберите «Звук при кас. клавиатуры» на экране «Настройки экрана» и нажмите «ОК».

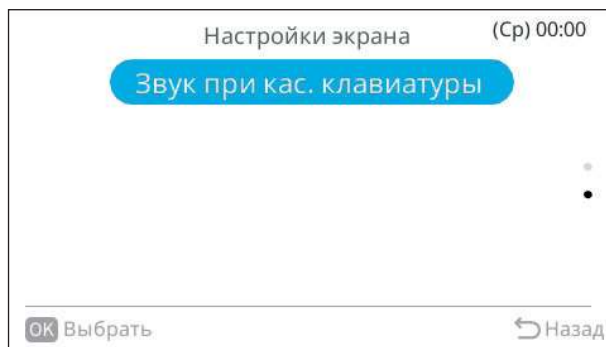

- 2 Нажмите «^» или «\»», чтобы выбрать громкость, и нажмите «ОК». Нажмите «↶», чтобы вернуться к экрану «Настройки экрана».

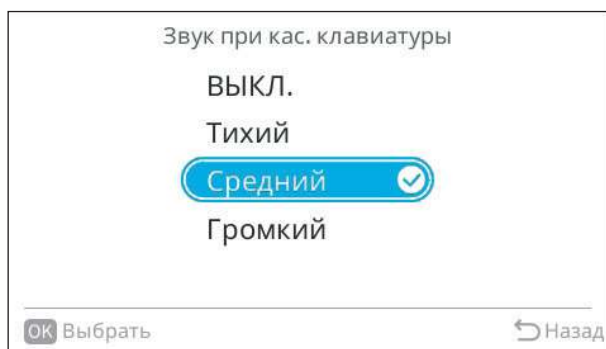



## Меню контактной информации

6.1 Контактная информация .....	206
---------------------------------	-----

## 6.1 Контактная информация

На экране отображается контактная информация службы поддержки и последний код аварийной сигнализации.

- 1 Выберите «Контактная информация» на экране «Меню» и нажмите «ОК».

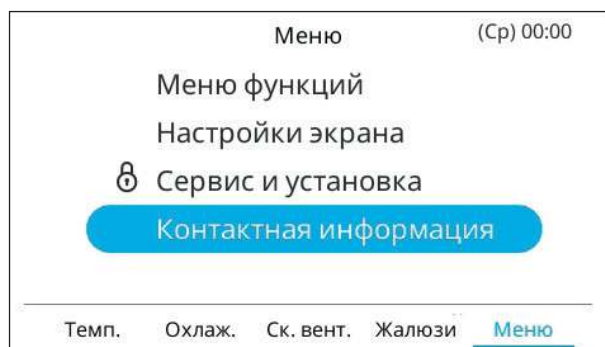

- 2 Отобразится контактная информация службы поддержки и последнего кода аварийной сигнализации.

Нажмите «↶», чтобы вернуться к экрану «Меню».

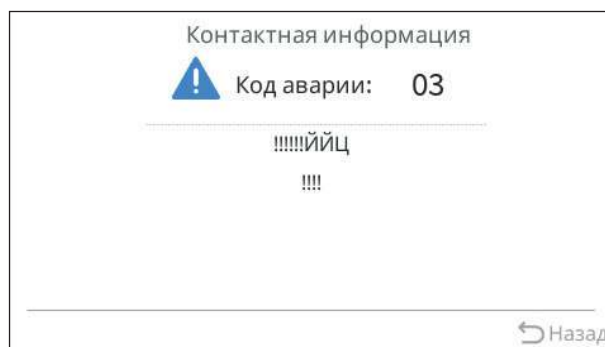



## Поиск и устранение неисправностей

7.1	Экран пульта дистанционного управления во время аномальной работы .	208
7.2	Коды аварийного сигнала .....	209

## 7.1 Экран пульта дистанционного управления во время аномальной работы

Пример PC-ARFG2-E(B)

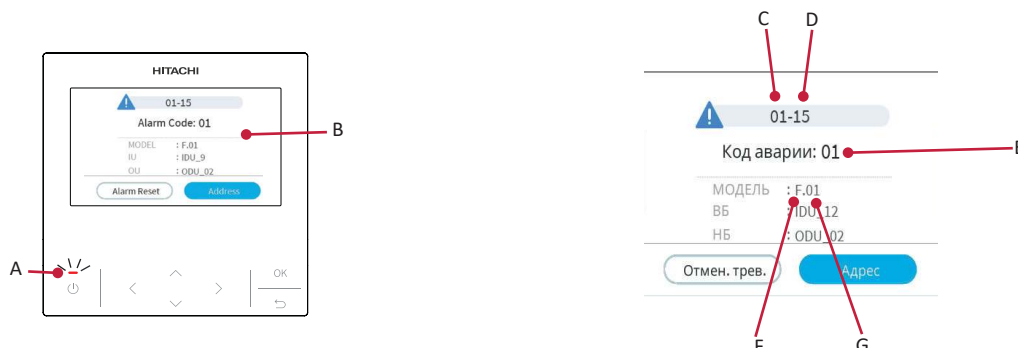

A: Индикатор работы (красный) мигает

B: На жидкокристаллическом экране (ЖК-дисплее) пульта дистанционного управления появляется индикатор тревоги.

На экране тревоги отображаются следующие элементы:

- ✓ C+D: Номер внутреннего блока:
  - C: Номер системы хладагента (аномальный номер цикла хладагента).
  - D: номер адреса внутреннего блока (аномальный номер внутреннего блока).
- ✓ E: Код аварийного сигнала
- ✓ F+G: Номер установки блока
  - F: Код модели блока.

Индикация	Код модели	Модель
H		Нагревательный насос
P		Инвертор
F		Множественный тип (SET-FREE)
E		Другие
L		KPI

- E: количество подключенных внутренних блоков

Если есть несколько внутренних блоков, подключенных к экрану тревоге, указанная выше информация отображается для каждого из них, меняя блок каждые 5 секунд.

## ◆ Неисправность

Если ЖК-дисплей пульта дистанционного управления и индикатор работы не включаются, проверьте следующие возможные факторы, которые могут вызвать неисправность (в любом случае обратитесь за помощью к продавцу):

- Сломанный кабель дистанционного управления
- Нарушение контакта в кабеле дистанционного управления
- Неисправный ИС или неисправный микрокомпьютер

## ◆ Отказ источника питания

Все индикаторы выключены.

Если кондиционер останавливается из-за сбоя питания более чем на 2 секунды, кондиционер больше не запускается, хотя питание восстанавливается. Следует повторить процесс запуска.

Если питание восстановится в течение 2 секунд, кондиционер снова включится автоматически.

## ◆ Электромагнитные помехи (EMI)

В этой ситуации все индикаторы выключены, и блок остановлен.

Это может произойти при активации микрокомпьютера для защиты кондиционера от электромагнитных помех (EMI).

Следует повторить процесс запуска.

## 7.2 Коды аварийного сигнала

Код	Категория	Описание проблемы	Главная причина
01	Внутренний блок	Активация защитного устройства (реле потока)	Активация поплавкового выключателя (высокий уровень воды в дренажном поддоне, неисправность сливной трубы, поплавкового выключателя или дренажного поддона)
02	Наружный блок	Активация защитного устройства (остановка по причине высокого давления)	Активация PSH (засорение трубы, чрезмерное количество хладагента, смешивание с инертным газом)
03	Связь	Аномальная связь между внутренними и наружными блоками	Неправильная проводка, ослабленные клеммы, отсоединенный кабель связи, перегорание предохранителя, питание внутреннего блока отключено.
04		Нарушение связи между печатной платой инвертора и наружной печатной платой	Плата инвертора — сбой связи платы наружного блока (ослаб разъем, обрыв провода, перегорание предохранителя)
05	Фаза питания	Нарушена последовательность фаз источника питания	Неправильное питание, подключение к противоположной фазе, открытая фаза

Код	Категория	Описание проблемы	Главная причина	
06	Напряжение	Аномальное напряжение инвертора	Снижение наружного напряжения, недостаточная мощность	
07	Цикл	Снижение перегрева нагнетаемого газа	Чрезмерная заправка хладагентом, отказ термистора, неправильная проводка, неправильное соединение трубопровода, блокировка расширительного клапана в открытом положении (отсоединенный разъем)	
08		Повышение температуры нагнетаемого газа	Недостаточная заправка хладагентом, засорение трубопровода, отказ термистора, неправильная проводка, неправильное соединение трубопровода, блокировка расширительного клапана в открытом положении (отсоединенный разъем)	
0 A	Связь	Нарушение связи между наружными блоками	Неправильная проводка, обрыв провода, ослабленные клеммы	
0b	Наружный блок	Неправильная установка адреса наружного блока	Дублирование настройки адреса для наружных блоков (вспомогательных блоков) с одинаковым номером цикла хладагента	
0c		Неправильная настройка основного блока наружного блока	Два (или более) наружных блока, настроенных как «основной блок», имеют одинаковые номера цикла хладагента.	
11	Датчик на внутреннем блоке	Неисправность термистора воздуха на входе	Неправильная проводка, отсоединенная проводка, оборванный кабель, короткое замыкание	
12		Неисправность термистора воздуха на выходе		
13		Неисправность термистора защиты от замерзания		
14		Неисправность термистора газового трубопровода		
15		Неисправность термистора воздуха на выходе (EconoFresh)		DOAS: Выделенная система наружного воздуха, внутренний блок только all fresh air
16		Неисправность удаленного датчика (DOAS)		
17		Неисправность термистора встроенного пульта дистанционного управления (DOAS)		
18		Двигатель внутреннего вентилятора		Неисправность внутренней вентиляционной системы
19	Активация защитного устройства внутреннего вентилятора		Перегрев двигателя вентилятора, блокировка	
1 A	Контроллер внутреннего вентилятора	Ненормальная температура ребер контроллера вентилятора	Неисправность термистора ребер или контроллера вентилятора, засорение теплообменника, неисправность двигателя вентилятора	
1b		Активация защиты от перегрузки по току	Неисправность двигателя вентилятора	
1c		Проблема с датчиком тока	Неисправность датчика тока контроллера вентилятора	
1d		Активация защиты контроллера вентилятора	Обнаружение сигнала ошибки драйвера IC, мгновенная перегрузка по току	
1E		Ненормальное напряжение контроллера внутреннего вентилятора	Снижение напряжения в помещении, недостаточная мощность электропроводки	

Код	Категория	Описание проблемы	Главная причина
21	Датчик на наружном блоке	Неисправность датчика повышенного давления	Неправильная проводка, отсоединенная проводка, оборванный кабель, короткое замыкание
22		Неисправность термистора наружного воздуха	
23		Неисправность термистора нагнетаемого газа в верхней части компрессора	
24		Неисправность термистора жидкостной трубы теплообменника	
25		Неисправность термистора газовой трубы теплообменника	
29		Неисправность датчика низкого давления	
30	Система	Неверные настройки DSW наружного блока для CH-Vox	Подключение блока центрального отопления к системе теплового насоса, отключение блока центрального отопления к системе рекуперации тепла.
31		Неправильная настройка мощности наружного блока и внутреннего блока	Неправильная настройка мощности наружного и внутреннего блоков, чрезмерная или недостаточная общая мощность внутреннего блока.
35		Неправильная настройка номера внутреннего блока	Дублирование номера внутреннего блока в одном и том же номере цикла хладагента
36		Неправильная комбинация внутренних блоков	Внутренний блок рассчитан на R22
38		Неполадка в контуре сбора для защиты наружном блоке	Отказ устройства обнаружения защиты (неправильное подключение наружной платы)
3 A		Неправильная мощность наружного блока	Мощность наружного блока > разрешенного максимума
3b		Неправильная установка комбинации моделей наружных блоков или напряжения	Неправильная установка комбинации основных и вспомогательных блоков или напряжения
3d		Наружный блок	Нарушение связи между основным блоком и вспомогательным блоком(ами)
3E		Аномальная комбинация платы инвертора и платы наружного блока	Неправильная комбинация платы инвертора и платы наружного блока
43	Защитное устройство	Активация защиты от снижения степени сжатия	Дефектная компрессия (отказ компрессора или инвертора, ненадежное подключение к источнику питания)
44		Активация защитного устройства против повышения низкого давления	Перегрузка при охлаждении, высокая температура при обогреве, блокировка расширительного клапана в открытом положении (ослаблен разъем)
45		Активация защитного устройства против повышения высокого давления	Эксплуатация с перегрузкой (засорение теплообменника, короткое замыкание воздушного потока), засорение труб, чрезмерное количество хладагента, смешивание инертного газа
47		Активация защитного устройства против понижения низкого давления	Недостаточное количество хладагента, засорение трубопровода, блокировка расширительного клапана в закрытом положении (ослаблен разъем)
48		Активация защиты преобразователя от перегрузки по току	Работа с перегрузкой, отказ компрессора

Код	Категория	Описание проблемы	Главная причина
51	Датчик	Неполадка датчика тока преобразователя	Ошибка датчика тока
53	Инвертор	Обнаружение сигнала ошибки инвертора	Обнаружение сигнала ошибки микросхемы драйвера (защита от перегрузки по току, понижения напряжения, короткого замыкания), мгновенная перегрузка по току
54		Аномальная температура ребер преобразователя	Неисправный термистор ребра инвертора, засорение теплообменника, отказ двигателя вентилятора
55		Отказ инвертора	Неисправность платы инвертора
57	Контроллер вентилятора	Активация защиты контроллера вентилятора	Обнаружение сигнала ошибки драйвера ic (защита от перегрузки по току, понижения напряжения, короткого замыкания), мгновенная перегрузка по току
5 A		Ненормальная температура ребер контроллера вентилятора	Отказ термистора ребра, засорение теплообменника, отказ двигателя вентилятора
5b		Активация защиты от перегрузки по току	Защита двигателя вентилятора.
5C		Неисправность датчика контроллера вентилятора	Отказ датчика тока (мгновенная перегрузка по току, повышение температуры ребра, падение напряжения, общая неисправность, выход из строя)
A1	Внешний вход	Обнаружение внешней неисправности	Входной сигнал по внешней настройке обнаружения неисправностей
b0		Неправильная установка кода модели агрегата	Неправильная настройка модели внутреннего блока
b1		Неправильная настройка номера блока и цикла хладагента	Установлен номер 64 или более для адреса или цикла хладагента
b2		Неисправность EEPROM	Сбой EEPROM, неправильные данные EEPROM
b5		Неправильная настройка номера внутреннего блока	К одной системе подключено 17 или более устройств, не соответствующих H-LINK II.
b6		Неправильная связь между внутренней печатной платой и контроллером внутреннего вентилятора	Ошибка связи, отсоединенный кабель связи, неправильное подключение
C1	CH-Vox (переключатель)	Неправильное подключение CH-Vox	2 или более CH-Vox подключены между наружным и внутренним блоком.
C2		Неправильное количество подключенных внутренних блоков	9 или более внутренних блоков, подключенных к одному ответвлению типа CH-Vox 7 или более внутренних блоков, подключенных к ответвлению типа CH-Vox с несколькими ответвлениями
C3		Неправильная настройка номера цикла хладагента	Внутренние блоки с различными номерами цикла хладагента были подключены к CH-Vox
C4		Несовместимое подключение наружного блока (CH-Vox)	этот наружный блок не соответствует этому CH-Vox.
C5		Неправильная настройка порта подключения	внутренний блок подключен к порту, который не использует CH-Vox с множественными ответвлениями
EE	компрессора	Аварийный сигнал защиты компрессора (Его нельзя сбросить с проводного контроллера)	Этот код аварийного сигнала появляется, когда следующие аварийные сигналы* возникают три раза в течение 6 часов. *02, 07, 08, 39, 43 до 45, 47



## Cooling & Heating

Johnson Controls-Hitachi Air Conditioning Spain, S.A.U.  
Ronda Shimizu, 1 - Políg. Ind. Can Torrella  
08233 Vacarisses (Barcelona) Spain

© Copyright 2023 Johnson Controls-Hitachi Air Conditioning Spain, S.A.U. – Все права защищены.