

LESSAR



Компактный напольный внутренний блок
мультizonальной системы
LSM-HxxOHA2

СОДЕРЖАНИЕ	
МЕРЫ ПРЕДОСТОРОЖНОСТИ	3
ГАБАРИТНЫЕ РАЗМЕРЫ	6
Диаметры фреоновых проводов	7
РУКОВОДСТВО ПО УСТАНОВКЕ	7
ПОДГОТОВКА К МОНТАЖУ	8
Выбор места для установки	8
УСТАНОВКА ВНУТРЕННЕГО БЛОКА	9
Сервисное пространство	9
Установка корпуса внутреннего блока	10
УСТАНОВКА ТРУБОПРОВОДА ОТВОДА КОНДЕНСАТА	12
МОНТАЖ	13
Монтаж холодильной трубы	13
Меры предосторожности	14
Пайка	16
Минимальные размеры соединения при пайке	16
Разветвители для внутренних блоков	17
Монтаж разветвителей	18
Вальцовочное соединение	19
Установка фреоновых проводов	21
Защита наружного фреоновых проводов	21
Принципы установки трубопровода систем LMV	21
Электрические подключения	21
ЭЛЕКТРИЧЕСКИЕ СОЕДИНЕНИЯ	21
СПЕЦИФИКАЦИЯ	22
ПОДКЛЮЧЕНИЕ ПРОВОДОВ	23
Сигнальная линия и линия питания внутреннего блока	24
Схема подключения электропитания	25
Схема подключения сигнальной линии	25
Настройка выхода воздуха	25
Установка кода производительности	27
НАСТРОЙКА АДРЕСАЦИИ ВНУТРЕННЕГО БЛОКА	28
Коды ошибок и индикация	31
СХЕМЫ ЭЛЕКТРИЧЕСКИХ СОЕДИНЕНИЙ	32
Регламент сервисного обслуживания	33



Компания Lessar придерживается политики непрерывного развития и оставляет за собой право вносить любые изменения и улучшения в любой продукт, описанный в этом документе, без предварительного уведомления и пересматривать или изменять содержимое данного документа без предварительного уведомления.

МЕРЫ ПРЕДОСТОРОЖНОСТИ

Во избежание получения травм и нанесения ущерба другим людям и имуществу, внимательно прочтите и соблюдайте следующие инструкции.

Данное оборудование не предназначено для использования маленькими детьми и людьми с ограниченной подвижностью, находящимися без надлежащего присмотра.

При установке

Монтаж, перемещение и ремонт данного оборудования должны проводиться специалистами, имеющими соответствующую подготовку и квалификацию, а также соответствующие лицензии и сертификаты для выполнения данных видов работ. Неправильное выполнение монтажа, демонтажа, перемещение и ремонта оборудования может привести к возгоранию, поражению электротоком, нанесению травмы или ущерба, вследствие падения оборудования, утечки жидкости и т.п.

Поверхность, на которую устанавливается и крепится оборудование, а также крепление оборудования должно быть рассчитано на вес оборудования.

Используйте силовые и сигнальные кабели необходимого сечения согласно спецификации оборудования, требованиям инструкции, а также государственным правилам и стандартам. Не используйте удлинители или промежуточные соединения в силовом кабеле. Не подключайте несколько единиц оборудования к одному источнику питания. Не модернизируйте силовую кабель. Если произошло повреждение силового кабеля или вилки, необходимо обратиться в сервисную службу для замены.

Предохранитель или автомат токовой защиты должен соответствовать мощности оборудования. Оборудование должно иметь надёжное заземление. Неправильное заземление может привести к поражению электрическим током. Источник питания должен иметь защиту от утечки тока. Отсутствие защиты от утечки тока может привести к поражению электротоком.

Не включайте питание до завершения работ по монтажу. Не устанавливайте и не используйте оборудование в помещениях с потенциально взрывоопасной атмосферой. Применение или хранение горючих материалов, жидкостей или газов возле оборудования может привести к возгоранию.

При установке тщательно проветривайте помещение.

Убедитесь в правильности установки и подсоединения дренажного трубопровода. Неправильное подсоединение может привести к протечке и нанесению ущерба имуществу.

Не устанавливайте оборудование над компьютерами, оргтехникой и другим электрооборудованием. В случае протечки конденсата это оборудование может выйти из строя.

Во время эксплуатации

Перед включением проверьте правильность установки воздушного фильтра. Если оборудование не эксплуатировалось длительное время, рекомендуется перед началом эксплуатации почистить фильтр.

Не включайте и не выключайте оборудование посредством включения или выключения вилки из розетки. Используйте для этого кнопку включения и выключения пульта дистанционного управления.

Не тяните за силовую кабель при отключении вилки из розетки. Это может привести к повреждению кабеля, короткому замыканию или поражению электротоком.

Не используйте оборудование не по назначению. Данное оборудование не предназначено для хранения точных измерительных приборов, продуктов питания, животных, растений или

предметов искусства т.к. это может привести к их порче.

Не стойте под струей холодного воздуха. Это может повредить вашему здоровью. Оберегайте домашних животных и растения от длительного воздействия воздушного потока, так как это вредно для их здоровья.

Не суйте руки и другие части тела, а также посторонние предметы в отверстия для забора и подачи воздуха. Лопасты вентилятора вращаются с большой скоростью и попавший в них предмет может нанести травму или вывести из строя оборудование. Внимательно присматривайте за маленькими детьми, и следите, чтоб они не играли рядом с оборудованием. При появлении каких либо признаков неисправности (запаха гари, повышенный шум и т.п.) сразу же выключите оборудование и отключите от источника питания. Использование оборудования с признаками неисправности может привести к возгоранию, поломке и т.п. При появлении признаков неисправности необходимо обратиться в сервисный центр. Не эксплуатируйте оборудование длительное время в условиях высокой влажности. При работе оборудования в таких условиях существует вероятность образования избыточного количества

конденсата, который может протечь и нанести ущерб имуществу.

При использовании оборудования в одном помещении с печкой или другими нагревательными приборами проветривайте помещение и не направляйте воздушный поток прямо на них.

Не устанавливайте компьютеры, оргтехнику и другие электроприборы непосредственно под

оборудованием. В случае протечки конденсата эти электроприборы могут выйти из строя. Если предполагается не использовать оборудование в течение длительного времени, отсоедините вилку кабеля электропитания от розетки или выключите автомат токовой защиты, а также вытащите батарейки из беспроводного пульта управления.

Не подвергайте оборудование и пульт управления воздействию влаги или жидкости.

При обслуживании

Не прикасайтесь к выключателям мокрыми руками. Это может привести к поражению электротоком.

Перед чисткой или обслуживанием отключите оборудование от источника питания.

При уходе за оборудованием вставляйте на устойчивую конструкцию, например, складную лестницу.

При замене воздушного фильтра не прикасайтесь к металлическим частям внутри оборудования. Это может привести к травме.

Не мойте оборудование водой, агрессивными или абразивными чистящими средствами.

Вода может попасть внутрь и повредить изоляцию, что может повлечь за собой поражение электрическим током. Агрессивные или абразивные чистящие средства могут повредить оборудование.

Ни в коем случае не заряжайте батарейки и не бросайте их в огонь.

При замене элементов питания заменяйте старые батарейки на новые того же типа. Использование старой батарейки вместе с новой может вызвать генерирование тепла, утечку жидкости или взрыв батарейки.

В случае попадания жидкости из батарейки на кожу, в глаза или одежду, тщательно промойте их в чистой воде и обратитесь к врачу.

Перед началом работы

Перед началом работы установки внимательно прочитайте инструкцию. Строго придерживайтесь описания выполняемых операций. Нарушение технологии может повлечь за собой травмы для вас или окружающих, а также повреждение оборудования.

Проверка перед пуском

Проверьте надёжность заземления.

Проверьте, что фильтр установлен правильно.

Перед пуском после долгого перерыва в работе очистите фильтр (См. инструкцию по эксплуатации).

ГАБАРИТНЫЕ РАЗМЕРЫ

Основные размеры оборудования
LSM-H22...450HA2

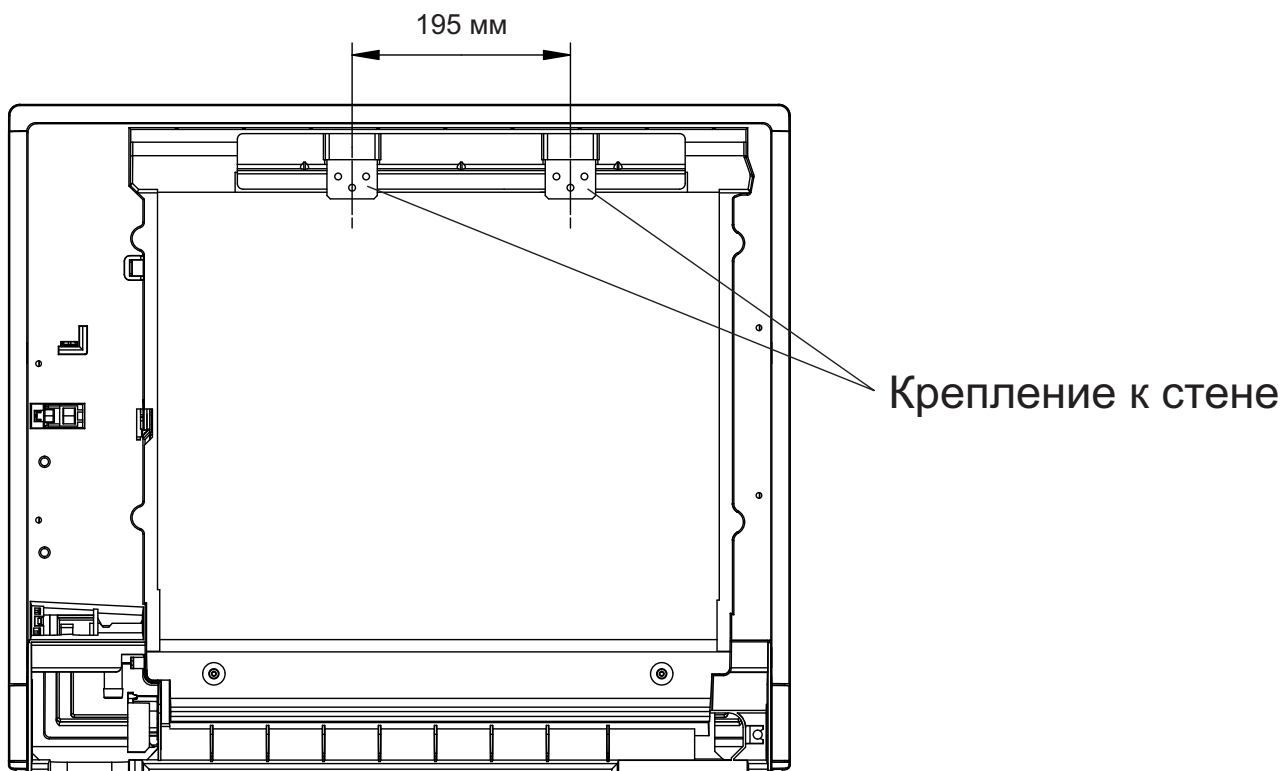
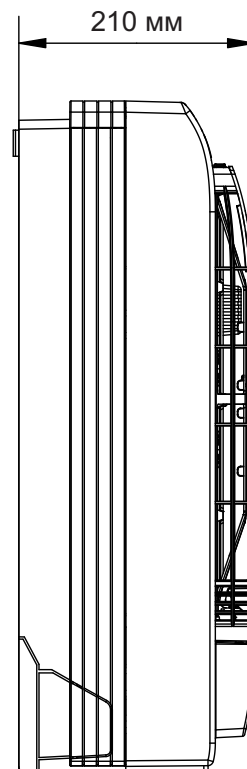
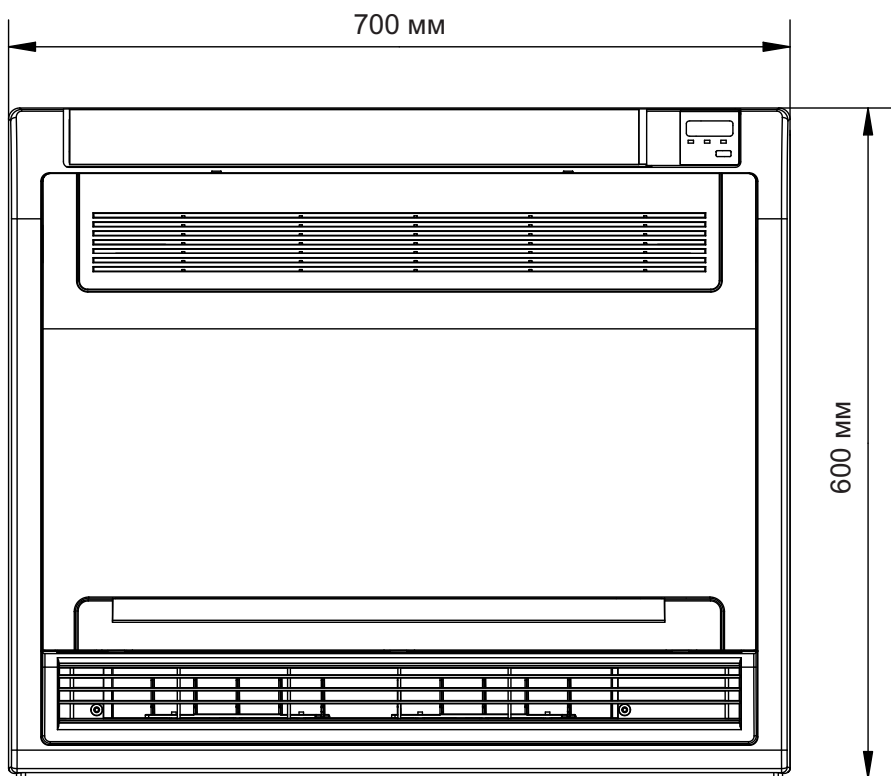

Диаметры фреоновых проводов

R410A	
Производительность внутреннего блока	Все модели
Жидкостная линия (высокого давления)	∅ 6.35
Газовая линия (низкого давления)	∅ 12.7

Хладагент - R410A.

Материал трубопроводов - отожженная холодильная медная труба.

РУКОВОДСТВО ПО УСТАНОВКЕ

Перед выполнением работ по установке внутреннего блока внимательно ознакомьтесь с настоящей инструкцией. Установка блока, подключение труб и проводов должны выполняться в строгом соответствии с инструкцией

Меры предосторожности

Предостережение

- Данное оборудование не может устанавливаться пользователем. Работы по установке должны выполняться специально обученными специалистами.
- Любые изменения в структуре здания, необходимые для выполнения монтажа, должны выполняться в соответствии с местными строительными нормами.
- Внутренний блок должен устанавливаться под потолком, который может выдержать вес блока.
- Необходимо использовать предписанные кабели или кабели, которые соответствуют требованиям.
- Все работы по электромонтажу должны выполняться квалифицированными специалистами в соответствии с инструкциями, правилами безопасности и местными нормами.
- Необходимо обеспечить безопасность персонала в процессе монтажа.
- Не включайте питание до завершения работ по монтажу.
- В силу возможной утечки хладагента в процессе монтажа необходимо обеспечить хорошую вентиляцию, чтобы такая утечка не привела к повышенной концентрации хладагента, которая может быть небезопасной для здоровья.

Осторожно!

- Данное оборудование не должно устанавливаться в местах с повышенным содержанием эфирных масел (включая машинное масло) или с кислотной атмосферой. В противном случае может сильно пострадать производительность или произойти повреждение внутренних частей.
- Необходимо использовать предохранитель предписанной мощности.
- Убедитесь, что установлено устройство предотвращения утечки тока.
- Убедитесь, что установлено заземление.
- Если кондиционер устанавливается на металлической части здания, необходимо обеспечить должную электроизоляцию, которая должна соответствовать стандартам на электрооборудование.

ПОДГОТОВКА К МОНТАЖУ

Выбор места для установки

Внутренний блок

1. Выберите место с достаточным пространством для монтажа и обслуживания.
2. Выберите место на потолке, которое выдержит вес внутреннего блока.
3. Выберите место, в котором втягиваемый и выпускаемый воздух не блокированы и воздействие наружного воздуха минимально.
4. Выберите место, в котором отсутствует задымление, открытое пламя или другой источник тепла или загрязнений.
5. Выберите место, из которого воздушный поток может достигать любой точки в помещении.
6. Выберите место, обеспечивающее простоту монтажа.
7. Не устанавливайте внутренний блок кондиционера над множительной техникой, компьютерами, телевизорами и прочими электроприборами во избежание попадания в них воды в случае засорения отвода конденсата или сильного загрязнения блока

Осторожно!

Установка в следующих местах может привести к поломке кондиционера.

Если избежать установки в таком месте нельзя, проконсультируйтесь с Вашим сервисным центром.

1. *В местах со смазочно-охлаждающими жидкостями или минеральными маслами.*
2. *На побережье или в местах, где в воздухе высокое содержание соли.*
3. *Рядом с горячим минеральным источником или в местах, где атмосфера содержит агрессивный газ, например, пары серной кислоты.*
4. *В автомобилях, кабинах или других местах, где возможна сильная тряска или толчки.*
5. *В местах с сильным электромагнитным полем.*
6. *На кухнях или других местах с высокой концентрацией газа или масла.*
7. *В местах с кислотными или щелочными парами.*
8. *В других местах с особой атмосферой*

УСТАНОВКА ВНУТРЕННЕГО БЛОКА

Сервисное пространство

Перед установкой блока убедитесь, что обеспечено достаточное пространство для проведения работ по сервисному обслуживанию оборудования.

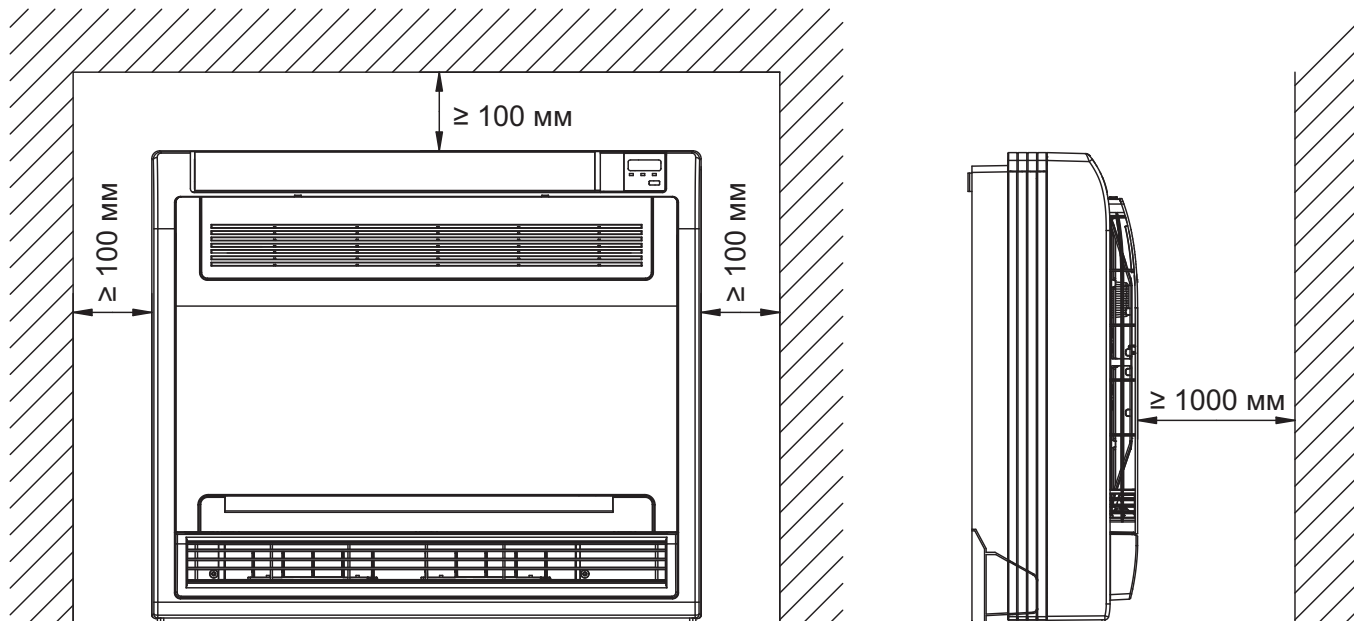

Внутренний блок подвешивается на креплениях к стене.
В случае установки внутреннего блока в строящихся помещениях все проверки трубопроводов должны быть проведены до зашивки потолка.

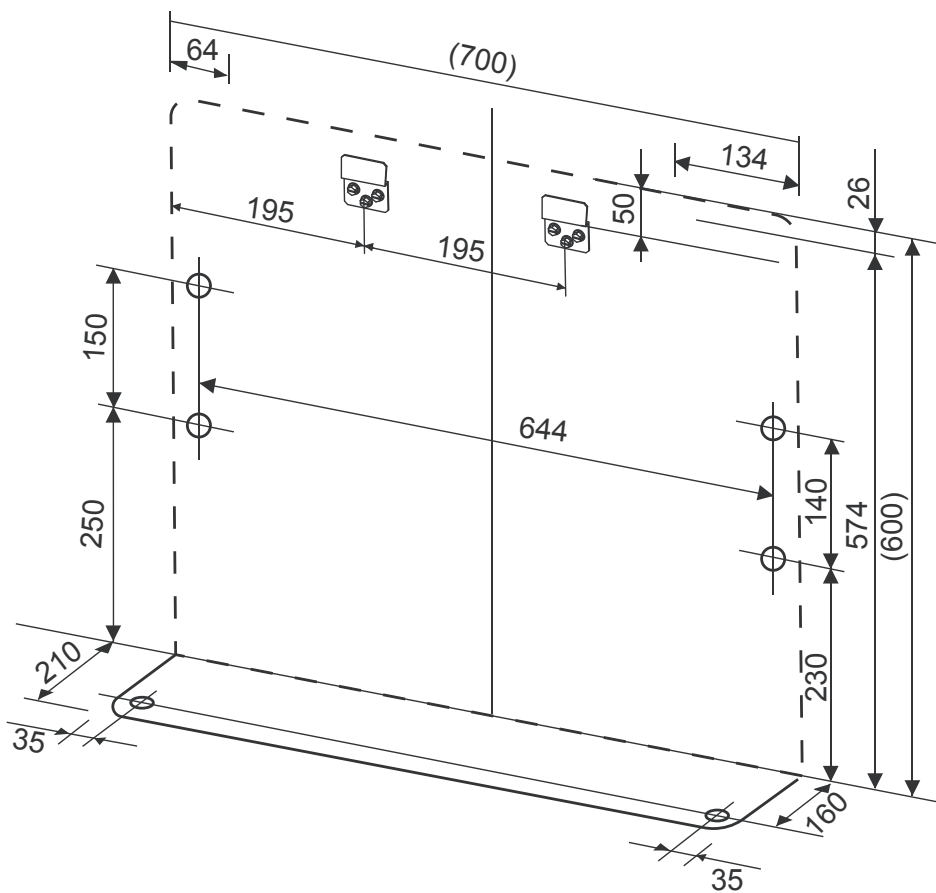

Установка корпуса внутреннего блока

Снимите переднюю часть корпуса:

- откройте переднюю панель;
- открутите 4 винта и потяните корпус на себя; кроме винтов корпус дополнительно крепится 3 защелками.

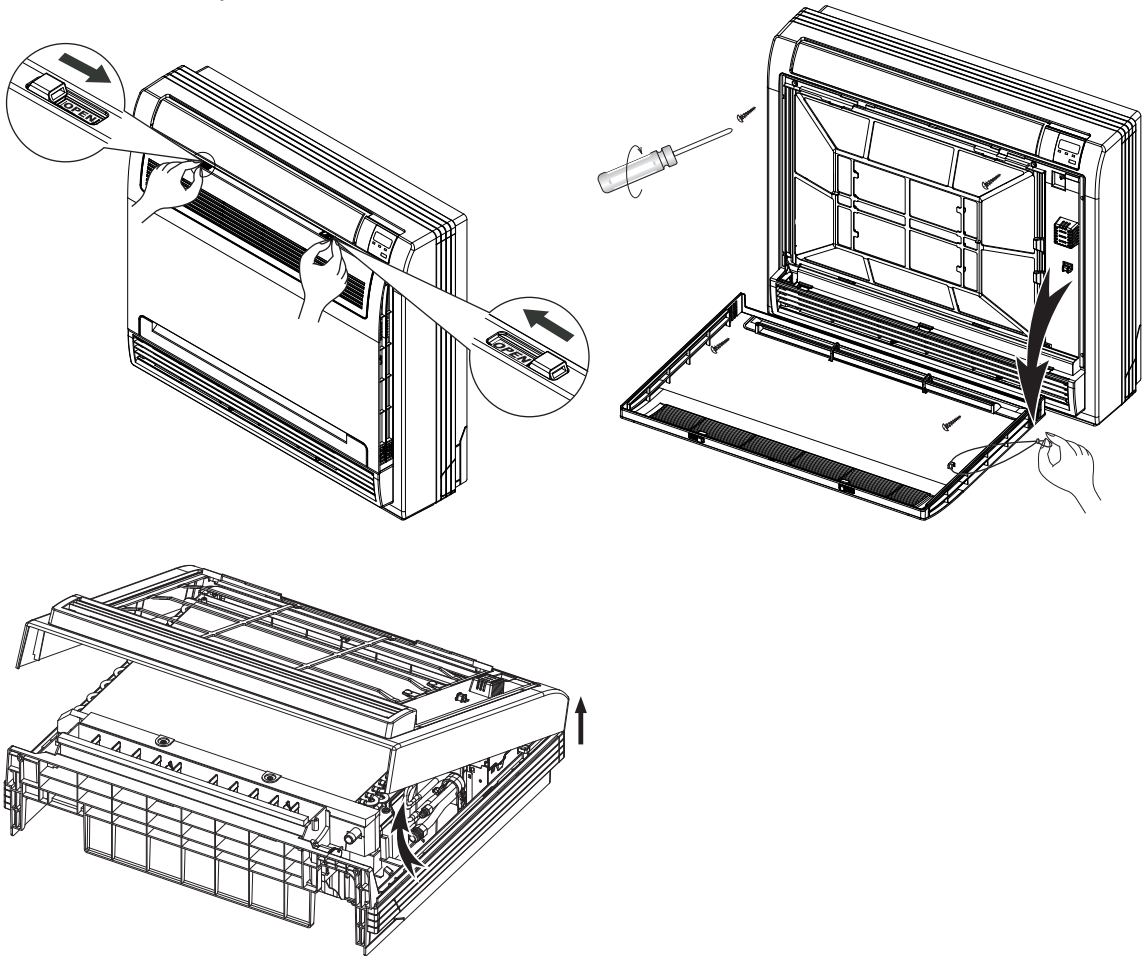

Для монтажа на стене потребуется установить крепежные крюки. Закрепите крюки так, как показано на рисунке ниже.

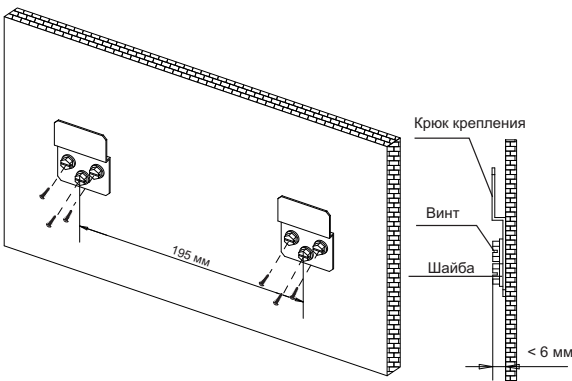

▲ ВНИМАНИЕ

Убедитесь, что внутренний блок установлен строго горизонтально с помощью уровня. В случае, если внутренний блок будет смонтирован с перекосом, то возможна утечка конденсата из внутреннего блока.

Подвесьте внутренний блок на крюки.
Внутренний блок должен быть смонтирован вертикально.

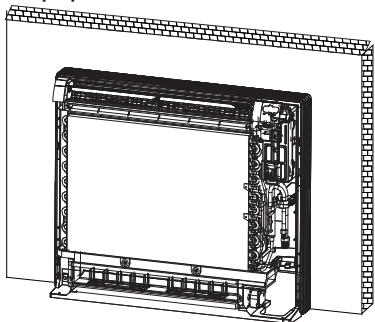

При монтаже на стене внутренний блок требуется дополнительно закрепить 4 винтами.
При монтаже на полу кроме этого закрепите внутренний блок еще и к полу двумя винтами.

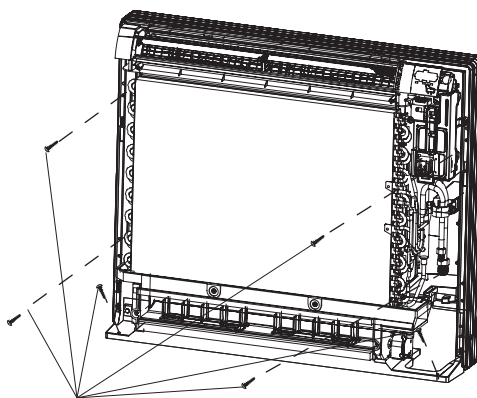
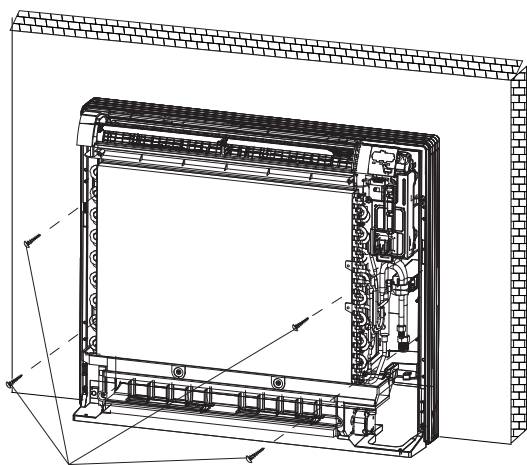

После окончания всех подключений установите переднюю часть корпуса на место.

▲ ВНИМАНИЕ

Дополнительно убедитесь, что место установки не будет препятствовать обеспечению необходимого уклона для установки трубопровода отвода конденсата.

УСТАНОВКА ТРУБОПРОВОДА ОТВОДА КОНДЕНСАТА

1. Подключите трубопровод отвода конденсата к внутреннему блоку

В качестве дренажной трубы можно использовать полиэтиленовую трубу. Ее можно приобрести в магазине или у местного торгового представителя компании.

Вставьте один конец дренажной трубы в патрубок внутреннего блока и герметично соедините трубы.

⚠ ВНИМАНИЕ

Соблюдайте осторожность, чтобы не повредить патрубок внутреннего блока. Патрубок блока и дренажная труба (особенно ее часть, проходящая внутри помещения) должны быть равномерно закрыты теплоизоляцией, чтобы предотвратить образование конденсата.

- Для предотвращения перетока воды в кондиционер дренажную трубу необходимо проложить с уклоном в сторону отвода конденсата (слива) свыше 1/100 от длины трубопровода. Необходимо также избегать образования пузырей, выпуклостей и скоплений воды.
- Не тяните сильно за дренажную трубу, чтобы не сместить корпус. Через каждые 1-1,5 метра по длине трубы необходимо установить опоры, чтобы предотвратить деформацию трубы. Либо можно привязать дренажную трубу к соединительной трубе.
- Если дренажная труба слишком длинная, лучше проложить ее часть, находящуюся внутри помещения, через защитную трубу для предотвращения ее провисания.

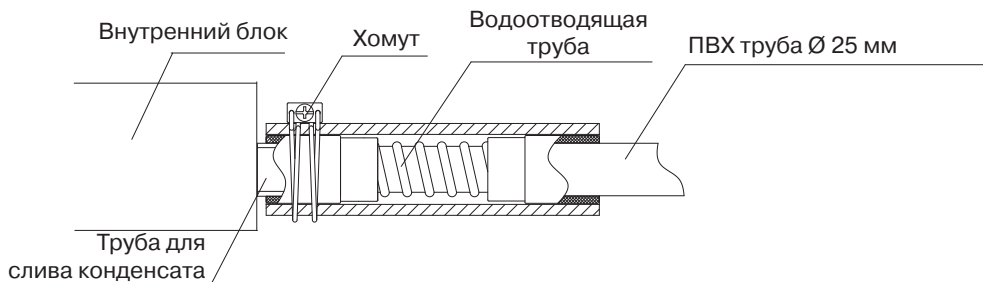

- Конец дренажной трубы должен быть выше земли или нижней точки дренажа как минимум на 50 мм, он не должен находиться в воде. Если дренаж выводится непосредственно в канализацию, необходимо изогнуть трубу, чтобы обеспечить наличие гидрозатвора, препятствующего проникновению неприятных запахов в помещение через дренажную трубу.

ВНИМАНИЕ

Убедитесь в отсутствии препятствий по длине дренажной трубы. В строящихся зданиях эту проверку необходимо выполнить до зашивки потолка.

- При помощи гибкого шланга небольшого диаметра залейте не менее 2 литров воды через отверстие для выхода воздуха.
- Проверьте, чтобы вода отводилась полностью и беспрепятственно.

МОНТАЖ

- Используйте специальную холодильную трубу;
- разветвитель можно монтировать в горизонтальной или вертикальной плоскости (см. рисунок).

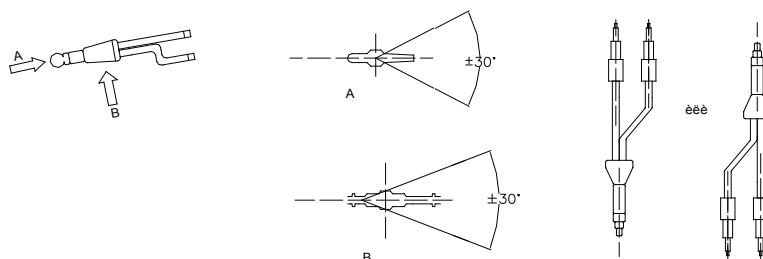

Монтаж холодильной трубы

Защита холодильной трубы

При хранении или после монтажа трубопровода до завершения подключений все трубы необходимо предохранять от попадания внутрь грязи или влаги. Следуйте рекомендациям таблицы ниже для выбора метода сохранения труб в зависимости от места хранения.

Место	Период хранения	Способ хранения
На улице	Более трех месяцев	Запаять концы
	Менее трех месяцев	Запаять или заизолировать
В помещении	Без ограничений	Запаять или заизолировать

1) Запаянный конец предотвращает попадание влаги и грязи внутрь трубы.

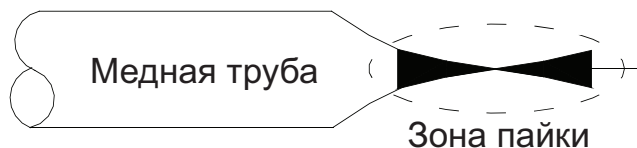

2) Заизолируйте концы трубопровода полиэтиленовой лентой как показано на рисунке ниже.

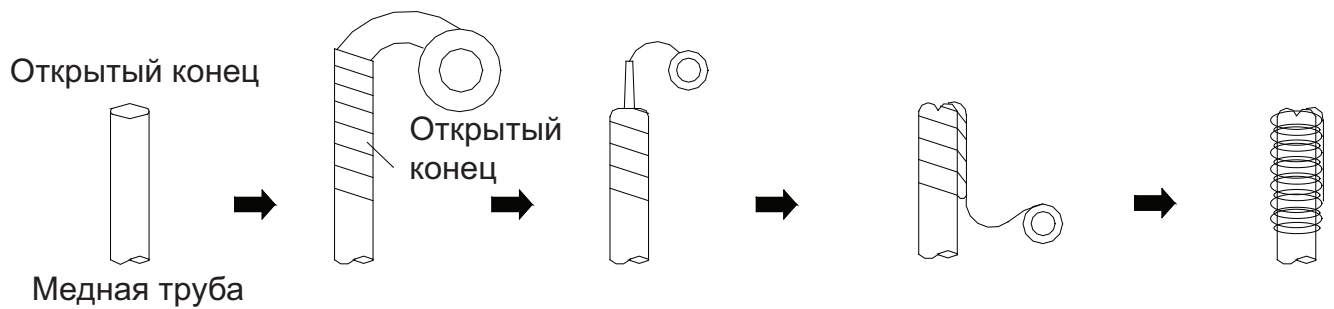

3) Необходимо обратить внимание на следующие моменты:

При протягивании трубы через отверстие, существует вероятность попадания грязи внутрь неизолированной с концов трубы.

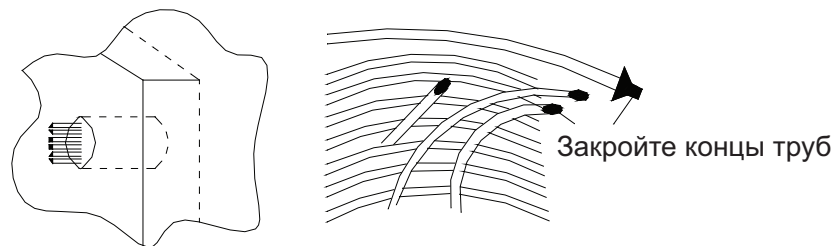

Если открытый конец трубопровода находится на улице, то велика вероятность попадания внутрь трубы пыли, грязи, или капель дождя, особенно если труба расположена вертикально.

Меры предосторожности

- 1) Защищайте открытые концы трубопровода от влаги и грязи.
 - До окончания подключений ставьте заглушки на концы труб.
 - Старайтесь располагать открытый конец трубопровода книзу.

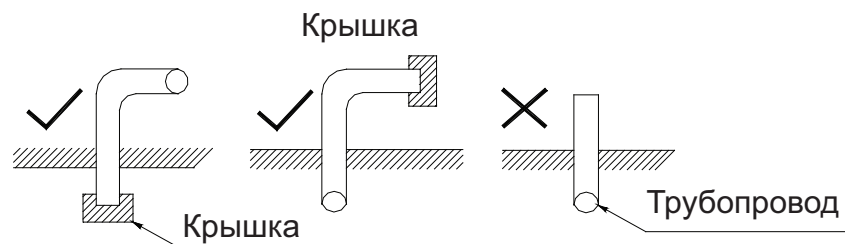

2) При подаче трубы через отверстие в стене обязательно одевайте заглушку на конец трубы.

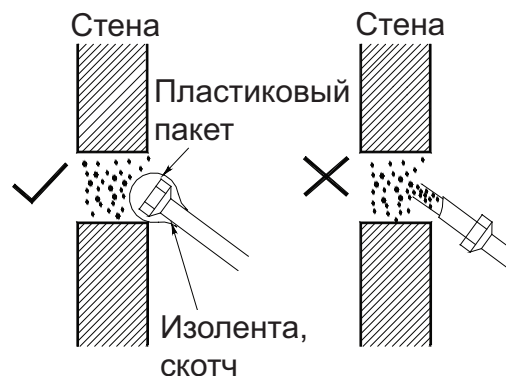

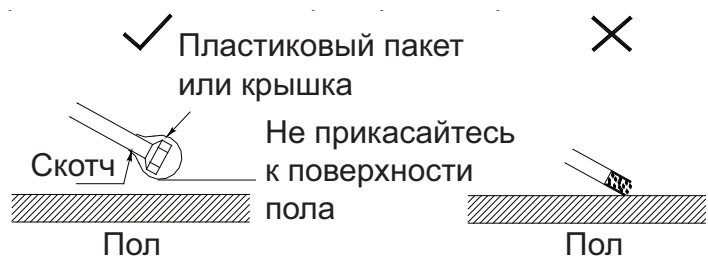

4) Отрезайте трубу и удаляйте заусеницы направив обрабатываемый конец вниз.

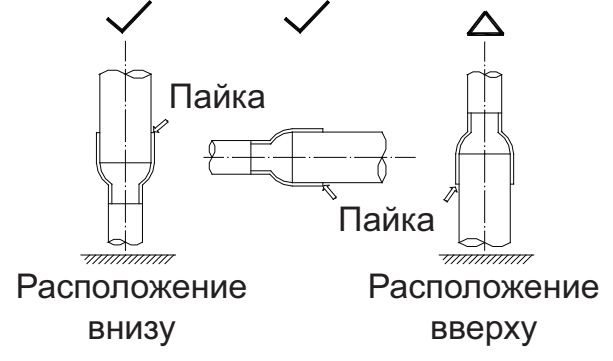

5) Убедитесь, что концы труб заглушены и во время дождя вода не попадает во внутрь магистрали.

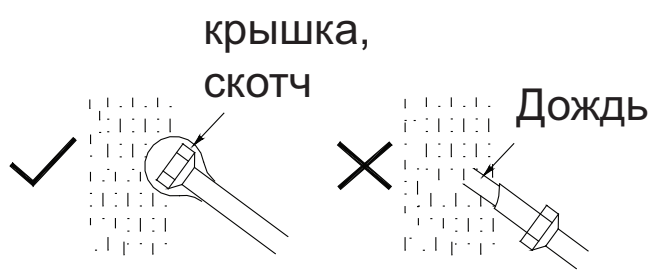

Пайка

- Убедитесь, что спаиваемые трубы находятся горизонтально или направлены вниз, но не вверх.
- Будьте внимательны при выборе направления и угла наклона трубопровода при монтаже, чтобы обеспечить беспрепятственный возврат масла в компрессор.
- Паяйте с азотом под давлением.
- Будьте осторожны при работе с огнем и соблюдайте все меры пожарной безопасности для данного вида работ.
- Примите меры для предотвращения получения травм окружающими.
- Убедитесь в отсутствии пыли и грязи между соединяемыми поверхностями.
- Проверьте совместимость спаиваемых материалов и надежность их соединения пайкой

Расстояния между креплениями трубопровода в зависимости от диаметра:

Диаметр (мм)	менее 20	25 ~ 40	50
Макс. расстояние (м)	1.0	1.5	2.9

Минимальные размеры соединения при пайке

	Внеш. диаметр (D)	Мин. Глубина проникновения (B) мм.	Зазор (A~D) (мм)
	5 < D < 8	6	0.050 ~ 0.21
8 < D < 12	7		
11 < D < 16	8	0.050 ~ 0.27	
16 < D < 25	10		
25 < D < 35	12	0.050 ~ 0.35	
35 < D < 45	14		

Разветвители для внутренних блоков

Сторона газа

Сторона жидкости

LZ-UHR1

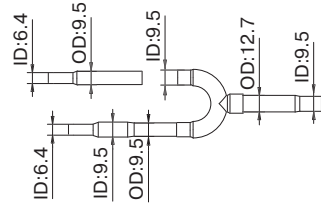
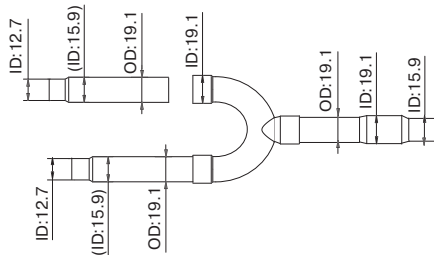

LZ-UHR2

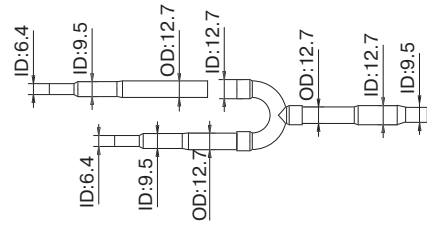
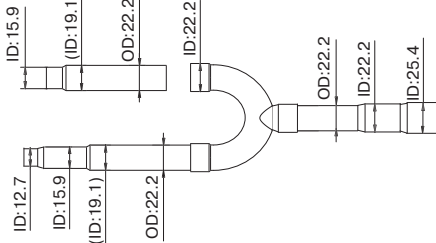

LZ-UHR3

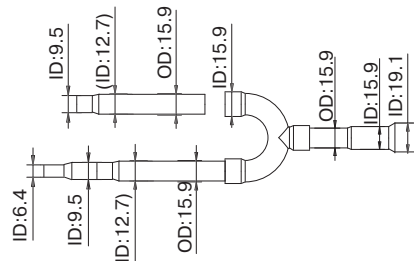
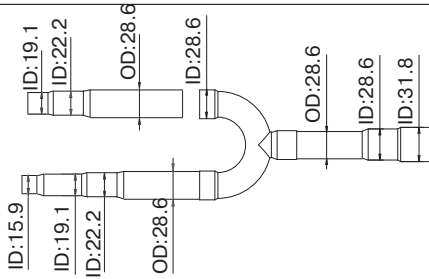

LZ-UHR4

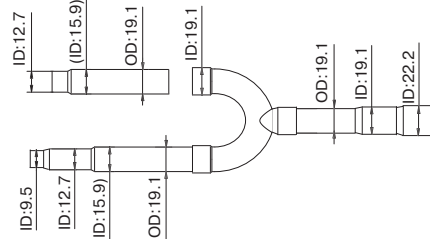
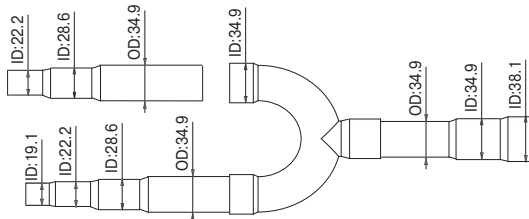

LZ-UHR5

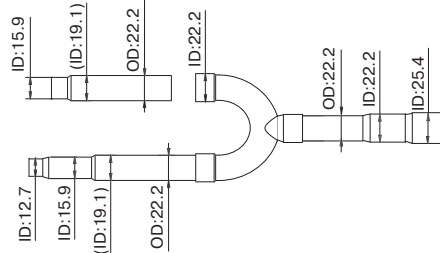
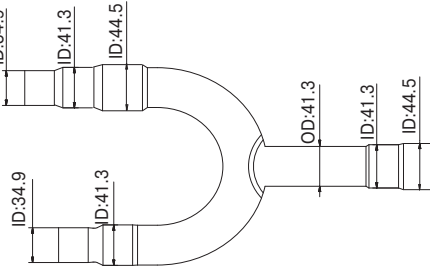

LZ-UHR6

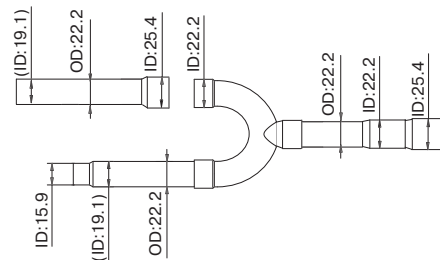
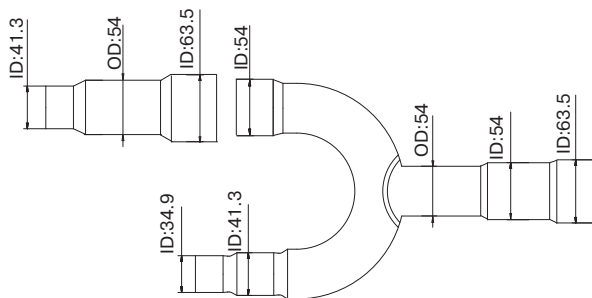

ID: внутренний диаметр
OD: внешний диаметр

Монтаж разветвителей

▲ ВНИМАНИЕ

Все разветвители должны быть смонтированы в горизонтальной или вертикальной плоскости. Угол наклона разветвителя не должен превышать 10° .

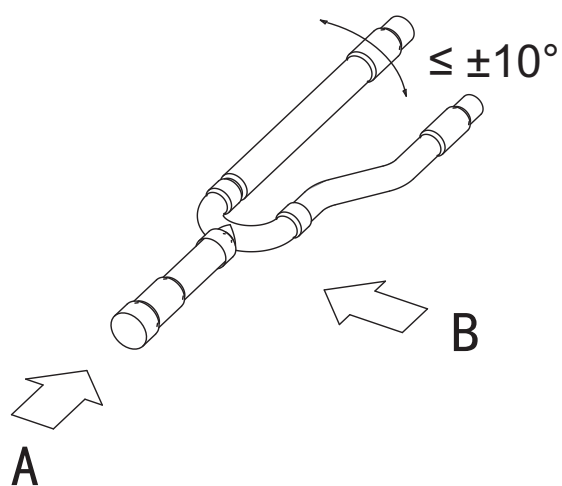
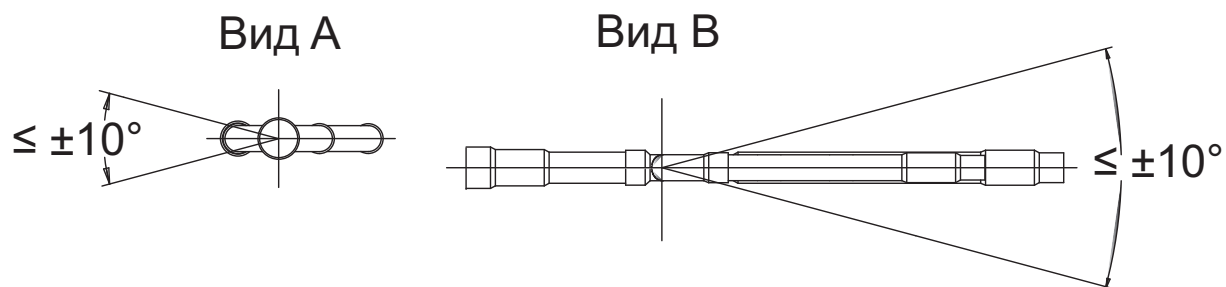
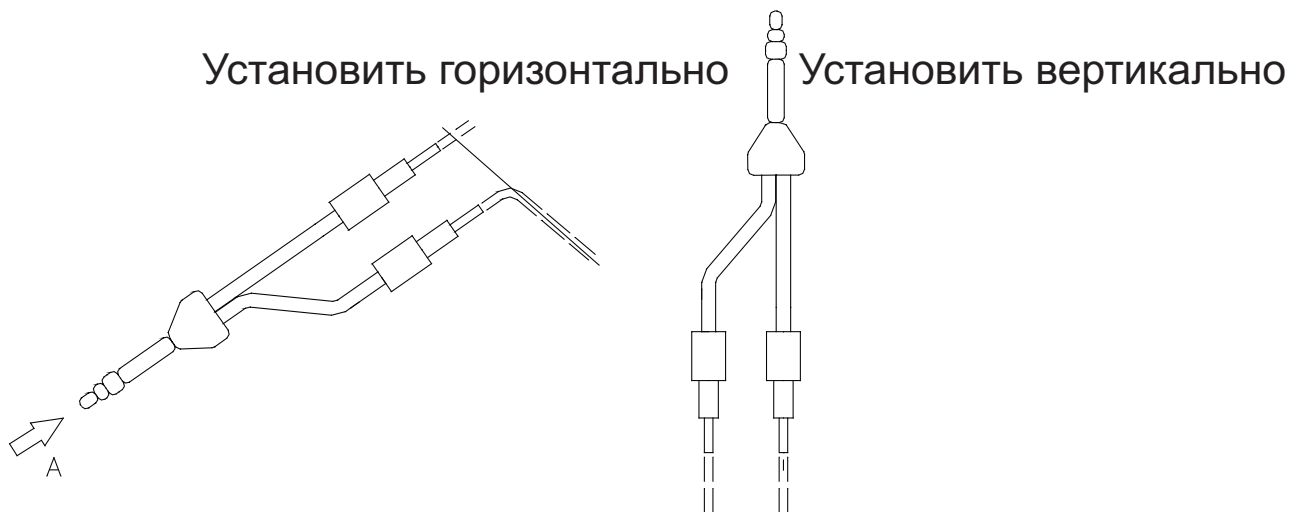

Вальцовочное соединение

Главной причиной утечек хладагента является некачественное соединение трубопроводов. Аккуратно и тщательно выполняйте подготовку труб.

- Замерьте нужное количество трубы и кабеля.
- Отрежьте трубу. Предусмотрите дополнительное расстояние со стороны наружного блока. Трубы не должны идти внатяг.
- Для резки труб используйте труборез. Если резать трубу ножовкой или отрезной машинкой, срез получится неровным, и возможно попадание опилок в трубу.
- Удалите заусенцы с трубы с помощью риммера. Для этого опустите зачищаемый конец трубы вниз, чтобы заусенцы не попали внутрь трубы. Вращая риммер, полностью удалите заусенцы с трубы.

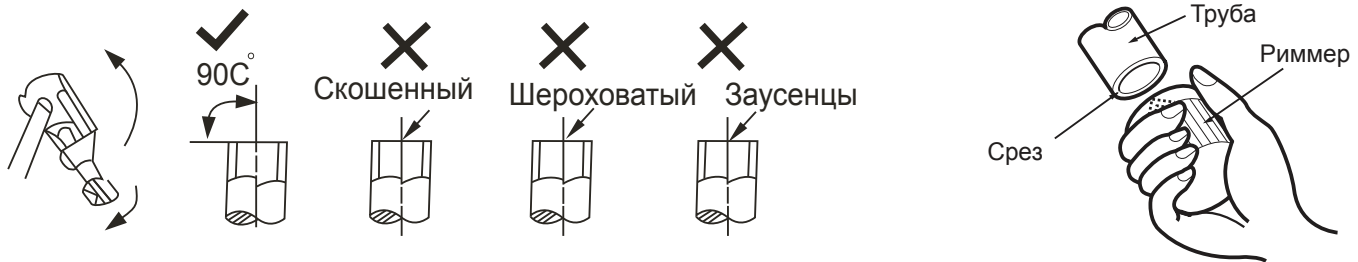

- Подготовьте гайки. Снимите их с труб на наружном и внутреннем блоках (либо распакуйте из упаковки, данный вариант зависит от модели кондиционера и варианта поставки), удалите заглушки, и наденьте гайки на трубы. Помните, что после вальцевания это станет невозможным.
- Плотно зажмите медную трубу в вальцовке, и развальцуйте трубы.

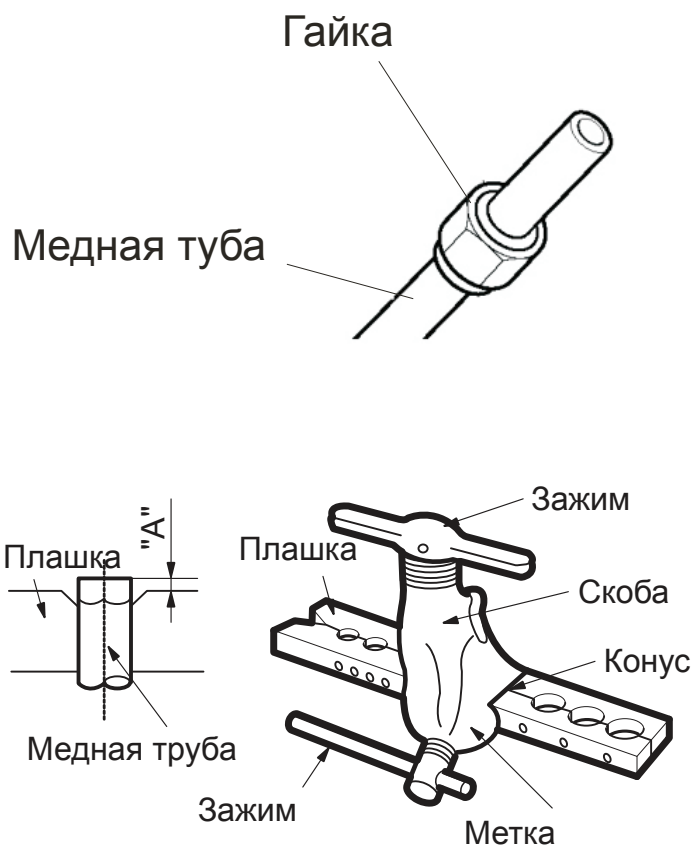

наружный диаметр (мм)	A (мм)	
	максимально	минимально
Ø 6.35	1.3	0.7
Ø 9.53	1.6	1.0
Ø 12.7	1.8	1.0
Ø 15.88	2.4	2.2

- Вставьте ровно одну трубу в другую. Накрутите гайку рукой, без усилий. Если сразу же использовать гаечный ключ для затяжки, то высока вероятность сорвать резьбу на штуцере. После этого штуцер потребует замены в условиях сервисного центра.
- Обожмите соединение гаечными ключами. Обязательно используйте два гаечных ключа для затяжки, чтобы не свернуть трубы. При затяжке контролируйте момент затяжки.

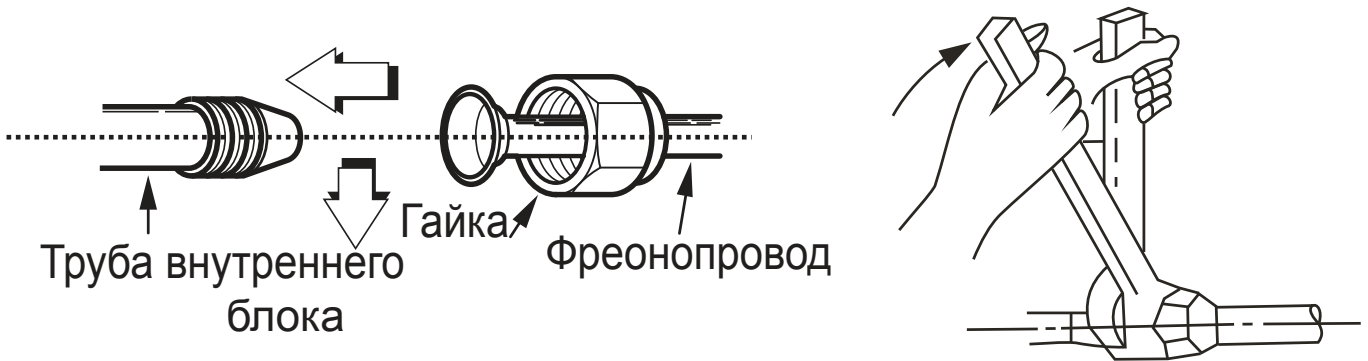

наружный диаметр (мм)	момент усилия (Н.см)	дополн. момент усилия (Н.см)
Ø 6.35	1570 (160 кгс)	1960 (200 кгс)
Ø 9.53	2940 (300 кгс)	3430 (350 кгс)
Ø 12.7	4900 (500 кгс)	5390 (550 кгс)
Ø 15.88	7360 (750 кгс)	7850 (800 кгс)

Установка фреопровода

Маркируйте системы через определенные промежутки для предотвращения неправильного подключения.

Защита наружного фреопровода

Вся открытая поверхность трубопровода должна иметь надежную теплоизоляцию.

Принципы установки трубопровода систем LMV

- Старайтесь максимально сократить количество изгибов и поворотов от центрального трубопровода, прокладывая фреопроводы вдоль стен, по возможности максимально используйте коридор.
- После окончания укладки трубопроводов и их изоляции постарайтесь стянуть трубопроводы хомутами в единую магистраль, не нарушая при этом толщину теплоизоляции.
- По возможности, трубопровод и электропроводка должны прокладываться параллельно друг другу, вдоль стен, огибая углы и быть скрепленными в единую коммуникационную магистраль. Укладывайте трубопровод так, чтоб он не мешал движению.
- Старайтесь делать фреопровод и электропроводку как можно короче.
- Убедитесь, что трубопровод закреплен равномерно и надежно.

Электрические подключения

Применяйте только специально предназначенные для данного вида работ типы кабелей. Поврежденный кабель или неправильно подобранный тип кабеля могут стать причиной пожара

Подключите питающий и межблочный кабель к клеммной колодке согласно нижеприведенной схеме подключения

Подключите заземление.

Убедитесь, что все контакты имеют надежное соединение.

Закройте крышку клеммной колодки.

Убедитесь, что питающий и межблочный кабель закреплен надежно.

Кабель питания должен быть выбран в соответствии с требованиями электробезопасности для данного типа работ.

Подключение наружного блока должно выполняться в соответствии с инструкцией по установке наружного блока.

Электромагистрали должны быть вдали от высокотемпературных компонентов.

Используйте хомуты для фиксации кабельных трасс после подключения.

Сигнальная линия должна идти вдоль фреопровода.

Подключайте электропитание внутреннего блока только после того как система будет смонтирована и вакуумирована

Не подключайте электропитание к сигнальной линии это выведет из строя оборудование и может стать причиной пожара.

ЭЛЕКТРИЧЕСКИЕ СОЕДИНЕНИЯ

Внимание!

Применяйте только специально предназначенные для данного вида работ типы кабелей. Поврежденный кабель или неправильно подобранный тип кабеля могут стать причиной пожара

Правильно выполните заземление.

Провод заземления не должен проходить рядом или соприкасаться с газо-, водопроводом, телефонной линией и т.д.

Все электрические подключения должны выполняться профессионалами и выполняться согласно государственным требованиям безопасности.

Осторожно!

Для предотвращения поражения электротоком в случае утечки его на корпус оборудования установите УЗО.

Внимание!

- Кабель питания должен быть выбран в соответствии с требованиями электробезопасности для данного типа работ.
- Подключение наружного блока должно выполняться в соответствии с инструкцией по установке наружного блока.
- Электрические провода должны быть проложены вдали от высокотемпературных компонентов.
- Используйте хомуты для фиксации кабельных трасс после подключения.
- Сигнальная линия может идти вдоль фреонпровода.
- Подключайте электропитание внутреннего блока только после того, как система будет смонтирована и отвакуумирована.
- Не подключайте электропитание к сигнальной линии - это выведет из строя оборудование и может стать причиной пожара.

СПЕЦИФИКАЦИЯ

Модель		LSM-H220HA2	LSM-H280HA2
Холодопроизводительность, кВт		2.2	2.8
Теплопроизводительность, кВт		2.6	3.2
Питание	Количество фаз	1 фаза	
	Частота тока и напряжение	220 В ~ 50 Гц	
Ток отсечки/предохранитель (А)		15 А	
Сечение питающего кабеля(мм ²)		3 × 2.5	
Заземление(мм ²)		2.5	
Экранированный сигнальный кабель(мм ²)		3 × 0.75	

Модель		LSM-H360HA2	LSM-H450HA2
Холодопроизводительность, кВт		3.6	4.5
Теплопроизводительность, кВт		4.0	5.0
Питание	Количество фаз	1 фаза	
	Частота тока и напряжение	220 В ~ 50 Гц	
Ток отсечки/предохранитель (А)		15 А	
Сечение питающего кабеля(мм ²)		3 × 2.5	
Заземление(мм ²)		2.5	
Экранированный сигнальный кабель(мм ²)		3 × 0.75	

ПОДКЛЮЧЕНИЕ ПРОВОДОВ

Снимите плату переключателей, снимите защитный кожух.

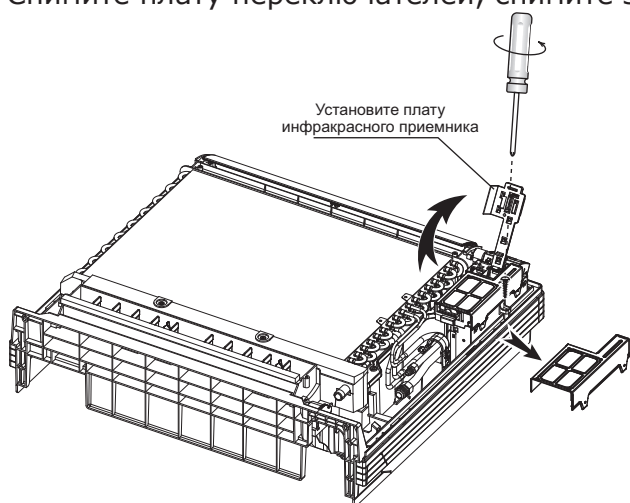

Подключите провода управления.
Соберите оборудование в обратной последовательности.

СХЕМА ПОДКЛЮЧЕНИЯ ЭЛЕКТРОПИТАНИЯ И СИГНАЛЬНОЙ ЛИНИИ

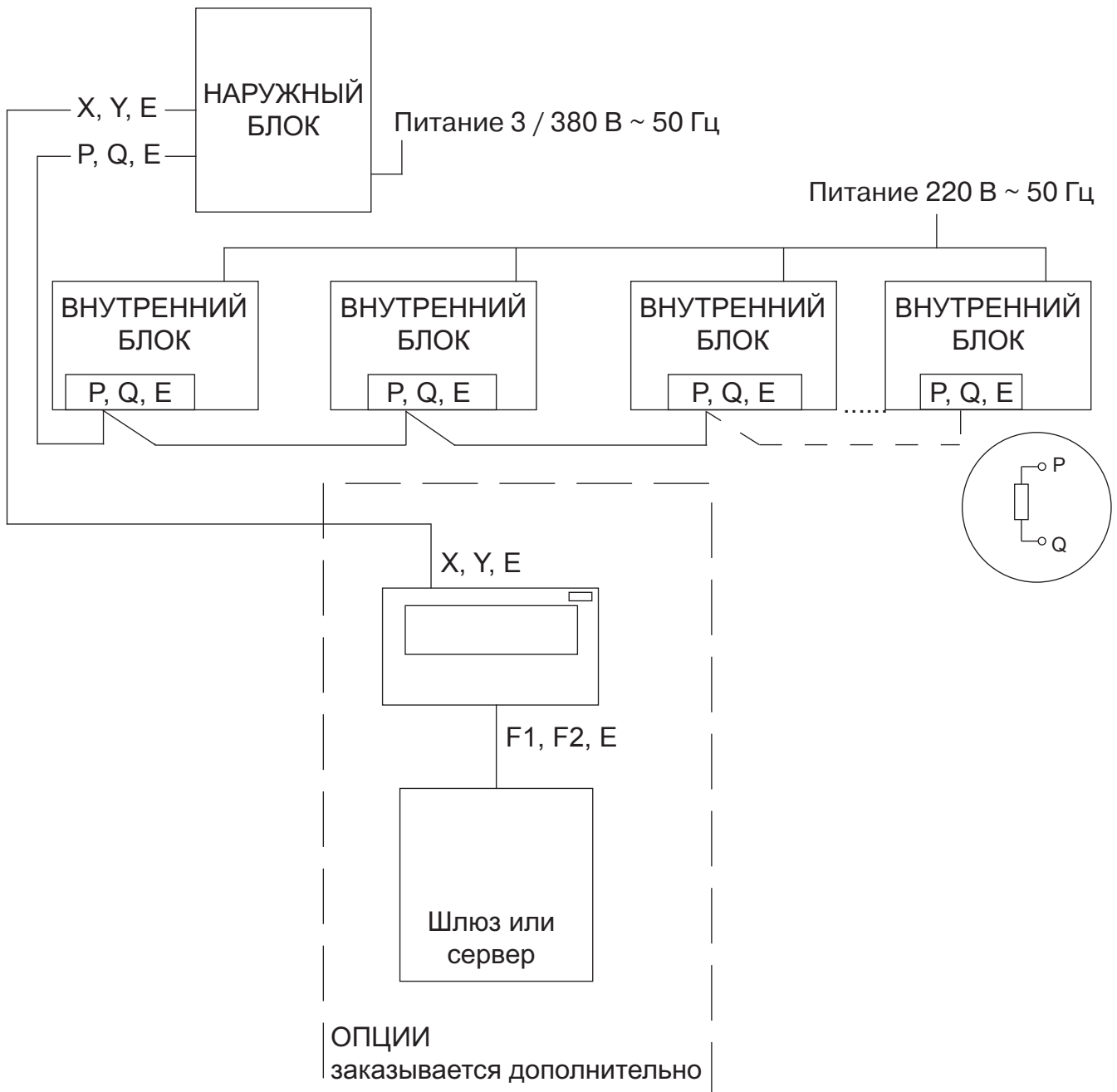

⚠ ВНИМАНИЕ

Установите терминатор (резистор) в конце сигнальной линии (клеммы Р и Q). Данное решение позволит избежать помех в сигнальной линии. Терминатор идет в комплекте с каждым внутренним блоком.

Сигнальная линия и линия питания внутреннего блока

Подключите сигнальную линию согласно маркировке клемм. Неправильное подключение приведет к неисправности.

Надежно изолируйте соединения.

Схема подключения электропитания

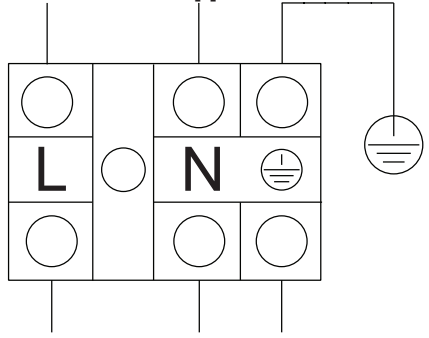

Питание внутреннего блока
220-240В ~ 50 Гц

Схема подключения сигнальной линии

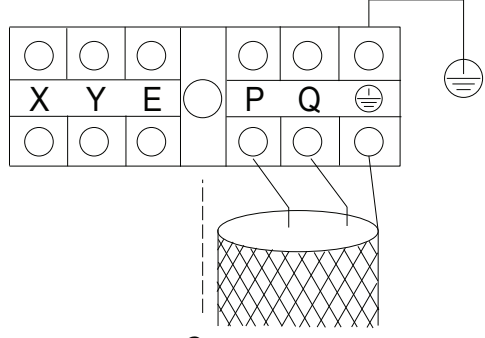

Сигнальная линия
к наружному блоку

Настройка выхода воздуха

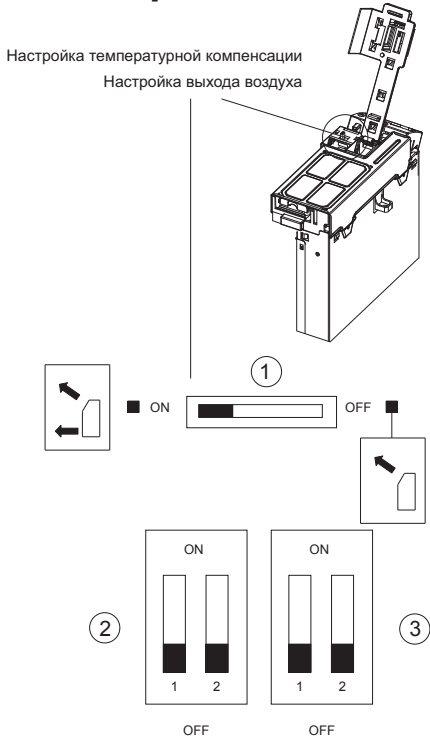

Монтаж проводного пульта управления LZ-UPW6

Подцепите отвёрткой крышку пульта ДУ и снимите ее.

В зависимости от используемой мультizonальной системы необходимо выставить положение переключателя SW1.

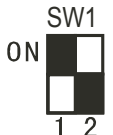
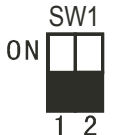
	2-х трубная система
	3-х трубная система

Примечание:

Не заворачивайте винты слишком туго, иначе крышка может продавиться или сломаться ЖК-дисплей.

При установке крышки пульта ДУ будьте внимательны, чтобы не повредить провода.

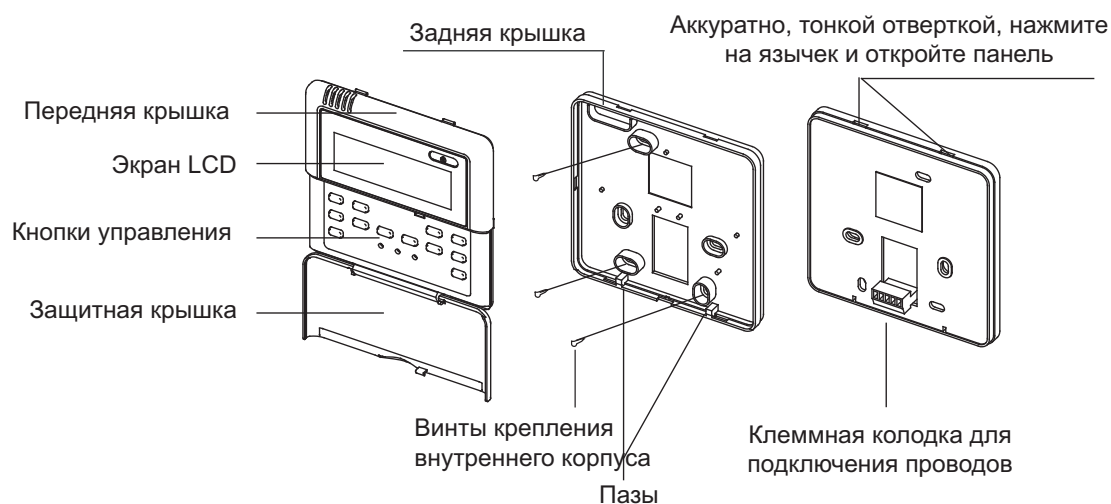

Установочные размеры

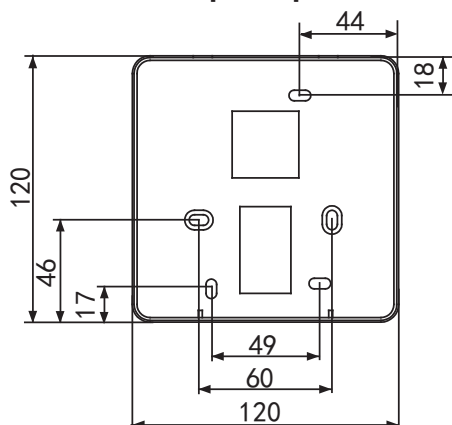

Перед установкой пульта ДУ выполните скрытую проводку кабеля в точку, соответствующую середине верхней кромки пульта ДУ.

Подключение

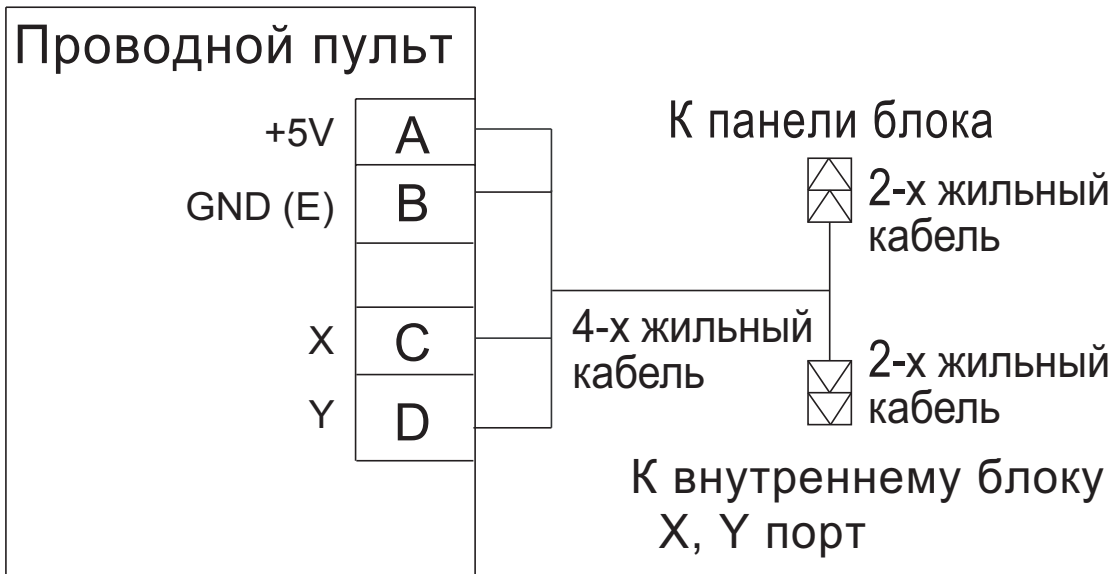

Установка кода производительности

ENC1	Код	Производительность, Вт
	0	2,2 кВт
	1	2,8 кВт
	2	3,6 кВт
	3	4,5 кВт
	4	5,6 кВт
	5	7,1 кВт
	6	8,0 кВт
	7	9,0 кВт
	8	10,0 кВт
		11,2 кВт
9	12,5 кВт	
	14,0 кВт	

Примечание. Код производительности устанавливается на заводе. Может быть изменен только специалистами.

НАСТРОЙКА АДРЕСАЦИИ ВНУТРЕННЕГО БЛОКА

На каждый внутренний блок перед началом работы необходимо установить адрес, чтобы данный блок мог видеть сеть из других внутренних и наружных блоков. Для одной адресной системы одновременно доступны не более 64 адресов от 0 до 63. При выставлении адресации в ручном режиме не забудьте обесточить блок перед началом работ.

Для внутренних блоков типа LSM-NxxB2CHA2 адрес может быть выставлен автоматически при включении наружного блока. Подробную инструкцию по адресации системы смотрите в инструкции по монтажу наружного блока.

Внимание! Система автоматической адресации несовместима с блоками старых типов и не будет корректно работать при их включении в общую сеть!





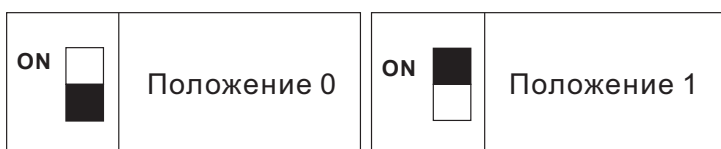

В том случае, если автоматическая адресация не устанавливается, устанавливается некорректно, или требуется изменить адреса внутренних блоков, используйте сервисный пульт LZ-VFPE2. Данный пульт поставляется в комплекте с каждым наружным блоком.

НАЗНАЧЕНИЕ ПЕРЕКЛЮЧАТЕЛЕЙ НА ПЛАТЕ ВНУТРЕННЕГО БЛОКА

Обозначение DIP переключателей



SW1

ON 	1 - Тест 0 - Автоадресация
ON 	1 - DC мотор вентилятора 0 - AC мотор вентилятора
ON 	0 0 - Резерв
ON 	0 1 - Резерв
ON 	1 0 - Резерв
ON 	1 1 - Резерв



SW2

<p>SW2</p> <p>ON </p> <p>1 2 3 4</p>	<p>0 0 - Вентилятор внутреннего блока запустится, когда температура теплообменника (T2) достигнет 15° C (режим обогрева)</p>
<p>SW2</p> <p>ON </p> <p>1 2 3 4</p>	<p>0 1 - Вентилятор внутреннего блока запустится, когда температура теплообменника (T2) достигнет 20° C (режим обогрева)</p>
<p>SW2</p> <p>ON </p> <p>1 2 3 4</p>	<p>1 0 - Вентилятор внутреннего блока запустится, когда температура теплообменника (T2) достигнет 24° C (режим обогрева)</p>
<p>SW2</p> <p>ON </p> <p>1 2 3 4</p>	<p>1 1 - Вентилятор внутреннего блока запустится, когда температура теплообменника (T2) достигнет 26° C (режим обогрева)</p>
<p>SW2</p> <p>ON </p> <p>1 2 3 4</p>	<p>0 0 - Вентилятор внутреннего блока остановится на 4 минуты когда температура в помещении достигнет заданной (режим обогрева)</p>
<p>SW2</p> <p>ON </p> <p>1 2 3 4</p>	<p>0 1 - Вентилятор внутреннего блока остановится на 8 минут когда температура в помещении достигнет заданной (режим обогрева)</p>
<p>SW2</p> <p>ON </p> <p>1 2 3 4</p>	<p>1 0 - Вентилятор внутреннего блока остановится на 12 минут когда температура в помещении достигнет заданной (режим обогрева)</p>
<p>SW2</p> <p>ON </p> <p>1 2 3 4</p>	<p>1 1 - Вентилятор внутреннего блока остановится на 16 минут когда температура в помещении достигнет заданной (режим обогрева)</p>



SW5

<p>SW5</p> <p>ON </p> <p>1 2</p>	<p>0 0 - Температурная компенсация 6° C</p>
<p>SW5</p> <p>ON </p> <p>1 2</p>	<p>0 1 - Температурная компенсация 2° C</p>
<p>SW5</p> <p>ON </p> <p>1 2</p>	<p>1 0 - Температурная компенсация 4° C</p>
<p>SW5</p> <p>ON </p> <p>1 2</p>	<p>1 1 - Температурная компенсация 8° C</p>



SW6

ON SW6  1 2 3	1 - Новый тип дисплея 0 - Старый тип дисплея
ON SW6  1 2 3	1 - Авто режим активирован 0 - Авто режим не активирован
ON SW6  1 2 3	0 - Резерв

SW7

ON SW7  1 2	Стандартная конфигурация
ON SW7  1 2 3	Последний блок в сети

J1 J2

J1 	Без джампера - активирована функция автоматического перезапуска
J1 	С джампером - отключена функция автоматического перезапуска
J2 	Резерв

Коды ошибок и индикация

В зависимости от типа применяемого дисплея коды ошибок могут отображаться цифровым индикатором (новый тип дисплея) или комбинацией светодиодов (старый тип дисплея). Типы дисплеев переключаются переключателем SW8.

Ошибка или защита	Комбинация светодиодов	Цифровой индикатор
Отсутствует адрес при первом включении	Timer и Operation (Run) мигают	FE
Конфликт режимов работы	Defrost мигает	E0
Ошибка связи между внутренним и наружным блоками	Timer мигает	E1
Ошибка датчика температуры T1	Operation (Run) мигает	E2
Ошибка датчика температуры T2		E3
Ошибка датчика температуры T2B		E4
Ошибка EEPROM	Defrost медленно мигает	E7
Ошибка наружного блока	Alarm медленно мигает	Ed
Переполнение ванночки для слива конденсата	Alarm мигает	EE

СХЕМЫ ЭЛЕКТРИЧЕСКИХ СОЕДИНЕНИЙ LSM-H22...450HA2

КОД	НАИМЕНОВАНИЕ
FAN	вентилятор внутреннего блока
M1	двигатель верхних жалюзи
M2	двигатель нижних жалюзи
PWM	импульсный электронный расширительный клапан
T1	датчик темп. помещения
T2	датчик темп. трубы
T2B	датчик темп. трубы в средней точке

ENC1	Производительность
0	2,2 кВт
1	2,8 кВт
2	3,6 кВт
3	4,5 кВт
4	5,6 кВт
5	7,1 кВт
6	8,0 кВт
7	9,0 кВт
8	10,0 кВт
9	11,2 кВт
	12,5 кВт
	14,0 кВт

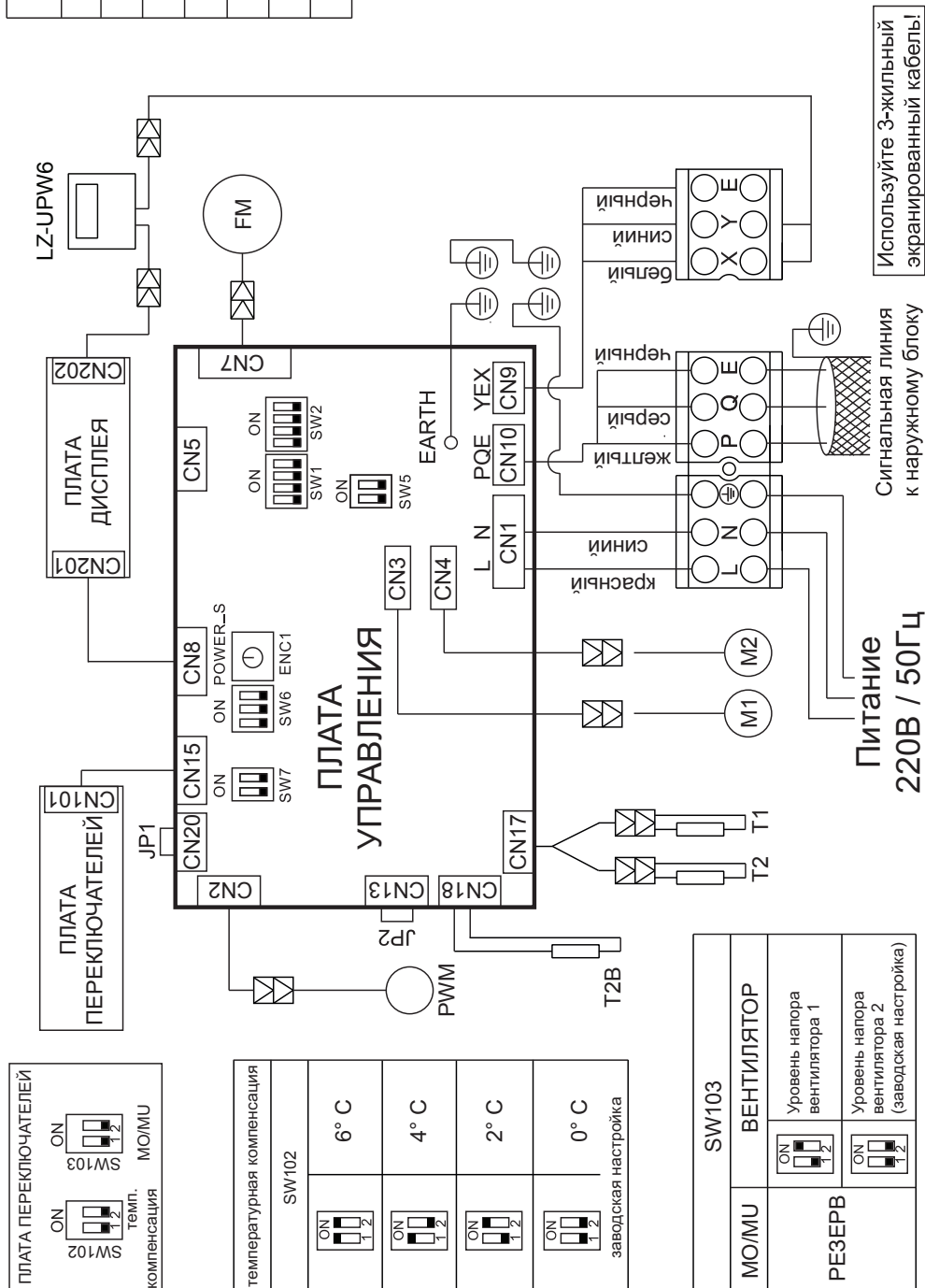

ПЛАТА ПЕРЕКЛЮЧАТЕЛЕЙ	ON	OFF
SW102		
SW103		

Темп. компенсация МОМУ

Температурная компенсация	ON	OFF
SW102		
	6° C	
	4° C	
	2° C	
	0° C	

заводская настройка

МО/МУ	ON	OFF
SW103		
ВЕНТИЛЯТОР		
	Уровень напора вентилятора 1	
РЕЗЕРВ		
	Уровень напора вентилятора 2 (заводская настройка)	

Используйте 3-жильный экранированный кабель!

Сигнальная линия к наружному блоку

Питание 220В / 50Гц

РЕГЛАМЕНТ СЕРВИСНОГО ОБСЛУЖИВАНИЯ

Каждый кондиционер нуждается в периодическом сервисном обслуживании. Данное обслуживание может выполнить специально обученный персонал согласно данному регламенту.

Внимание! Отсутствие периодического обслуживания может повлечь за собой нестабильную работу, поломку оборудования и отказ в гарантийном ремонте!

Все работы по техническому обслуживанию должны проводиться квалифицированным персоналом!

Регламент сервисного обслуживания

1. Чистка теплообменника внутреннего блока.
2. Очистка ванночки внутреннего блока.
3. Очистка панелей от пыли и грязи.
4. Очистка фильтра внутреннего блока.
5. Визуальная проверка состояния платы управления и прочих плат, при необходимости очистка от пыли и загрязнений.
6. Чистка теплообменника наружного блока потоком воды высокого давления с помощью специального оборудования.
7. Проверка рабочего давления в системе, при необходимости дозаправка хладагентом.
8. Проверка рабочих токов системы.
9. Проверка и при необходимости подтяжка винтов электрических соединений.
10. Визуальная проверка состояния основной и дополнительных плат управления, при необходимости очистка от пыли и загрязнений (в том случае, если на оборудование установлены платы управления).

Отметка о проведении работ по техническому обслуживанию ставится в гарантийном талоне!

Техническое обслуживание должно проводиться с регулярностью не реже 2 раз в год. Для оборудования, установленного в серверных комнатах и не имеющего блоков ротации и резервирования - не реже 4 раз в год.

Продажу, установку и сервисное обслуживание представленного
в настоящей инструкции оборудования производит _____
Тел. _____, факс _____, www. _____

Изготовитель оборудования оставляет за собой право вносить изме-
нения в конструкцию, внешний вид, технические характеристики обо-
рудования, а также соответствующую техническую документацию без
предварительного уведомления. Информация об изготовителе оборудо-
вания содержится в сертификате соответствия.