

LESSAR



Напольно-потолочный внутренний блок
мультizonальной системы

LSM-HxxTHA2

Содержание	
Меры предосторожности	3
Габаритные размеры	6
Диаметры фреоновых проводов	7
РУКОВОДСТВО ПО УСТАНОВКЕ	7
Подготовка к монтажу	8
Выбор места для установки	8
Установка внутреннего блока	9
Установка на стену	9
Установка на потолок	10
Установка трубопровода отвода конденсата	13
Монтаж холодильной трубы	14
Меры предосторожности	15
Пайка	17
Разветвители для внутренних блоков	18
Монтаж разветвителей	19
Вальцовочное соединение	20
Установка фреоновых проводов	22
Защита наружного фреоновых проводов	22
Электрические соединения	22
Схема подключения электропитания	25
Сигнальная линия и линия питания внутреннего блока	26
Схема подключения электропитания	26
Схема подключения сигнальной линии	26
Установка кода производительности	28
Схемы электрических соединений	32
Регламент сервисного обслуживания	34

 **ВНИМАНИЕ**

Компания Lessar придерживается политики непрерывного развития и оставляет за собой право вносить любые изменения и улучшения в любой продукт, описанный в этом документе, без предварительного уведомления и пересматривать или изменять содержимое данного документа без предварительного уведомления.

МЕРЫ ПРЕДОСТОРОЖНОСТИ

Во избежание получения травм и нанесения ущерба другим людям и имуществу, внимательно прочтите и соблюдайте следующие инструкции.

Данное оборудование не предназначено для использования маленькими детьми и людьми с ограниченной подвижностью, находящимися без надлежащего присмотра.

При установке

Монтаж, перемещение и ремонт данного оборудования должны проводиться специалистами, имеющими соответствующую подготовку и квалификацию, а также соответствующие лицензии и сертификаты для выполнения данных видов работ. Неправильное выполнение монтажа, демонтажа, перемещение и ремонта оборудования может привести к возгоранию, поражению электротоком, нанесению травмы или ущерба, вследствие падения оборудования, утечки жидкости и т.п.

Поверхность, на которую устанавливается и крепится оборудование, а также крепление оборудования должно быть рассчитано на вес оборудования.

Используйте силовые и сигнальные кабели необходимого сечения согласно спецификации оборудования, требованиям инструкции, а также государственным правилам и стандартам. Не используйте удлинители или промежуточные соединения в силовом кабеле. Не подключайте несколько единиц оборудования к одному источнику питания. Не модернизируйте силовую кабель. Если произошло повреждение силового кабеля или вилки, необходимо обратиться в сервисную службу для замены.

Предохранитель или автомат токовой защиты должен соответствовать мощности оборудования. Оборудование должно иметь надёжное заземление. Неправильное заземление может привести к поражению электрическим током. Источник питания должен иметь защиту от утечки тока. Отсутствие защиты от утечки тока может привести к поражению электротоком.

Не включайте питание до завершения работ по монтажу. Не устанавливайте и не используйте оборудование в помещениях с потенциально взрывоопасной атмосферой. Применение или хранение горючих материалов, жидкостей или газов возле оборудования может привести к возгоранию.

При установке тщательно проветривайте помещение.

Убедитесь в правильности установки и подсоединения дренажного трубопровода. Неправильное подсоединение может привести к протечке и нанесению ущерба имуществу.

Не устанавливайте оборудование над компьютерами, оргтехникой и другим электрооборудованием. В случае протечки конденсата это оборудование может выйти из строя.

Во время эксплуатации

Перед включением проверьте правильность установки воздушного фильтра. Если оборудование не эксплуатировалось длительное время, рекомендуется перед началом эксплуатации почистить фильтр.

Не включайте и не выключайте оборудование посредством включения или выключения вилки из розетки. Используйте для этого кнопку включения и выключения пульта дистанционного управления.

Не тяните за силовую кабель при отключении вилки из розетки. Это может привести к повреждению кабеля, короткому замыканию или поражению электротоком.

Не используйте оборудование не по назначению. Данное оборудование не предназначено для хранения точных измерительных приборов, продуктов питания, животных, растений или

предметов искусства т.к. это может привести к их порче.

Не стойте под струей холодного воздуха. Это может повредить вашему здоровью. Оберегайте домашних животных и растения от длительного воздействия воздушного потока, так как это вредно для их здоровья.

Не суйте руки и другие части тела, а также посторонние предметы в отверстия для забора и подачи воздуха. Лопасты вентилятора вращаются с большой скоростью и попавший в них предмет может нанести травму или вывести из строя оборудование. Внимательно присматривайте за маленькими детьми, и следите, чтоб они не играли рядом с оборудованием. При появлении каких либо признаков неисправности (запах гари, повышенный шум и т.п.) сразу же выключите оборудование и отключите от источника питания. Использование оборудования с признаками неисправности может привести к возгоранию, поломке и т.п. При появлении признаков неисправности необходимо обратиться в сервисный центр. Не эксплуатируйте оборудование длительное время в условиях высокой влажности. При работе оборудования в таких условиях существует вероятность образования избыточного количества

конденсата, который может протечь и нанести ущерб имуществу.

При использовании оборудования в одном помещении с печкой или другими нагревательными приборами проветривайте помещение и не направляйте воздушный поток прямо на них.

Не устанавливайте компьютеры, оргтехнику и другие электроприборы непосредственно под

оборудованием. В случае протечки конденсата эти электроприборы могут выйти из строя. Если предполагается не использовать оборудование в течение длительного времени, отсоедините вилку кабеля электропитания от розетки или выключите автомат токовой защиты, а также вытащите батарейки из беспроводного пульта управления.

Не подвергайте оборудование и пульт управления воздействию влаги или жидкости.

При обслуживании

Не прикасайтесь к выключателям мокрыми руками. Это может привести к поражению электротоком.

Перед чисткой или обслуживанием отключите оборудование от источника питания.

При уходе за оборудованием вставляйте на устойчивую конструкцию, например, складную лестницу.

При замене воздушного фильтра не прикасайтесь к металлическим частям внутри оборудования. Это может привести к травме.

Не мойте оборудование водой, агрессивными или абразивными чистящими средствами.

Вода может попасть внутрь и повредить изоляцию, что может повлечь за собой поражение электрическим током. Агрессивные или абразивные чистящие средства могут повредить оборудование.

Ни в коем случае не заряжайте батарейки и не бросайте их в огонь.

При замене элементов питания заменяйте старые батарейки на новые того же типа. Использование старой батарейки вместе с новой может вызвать генерирование тепла, утечку жидкости или взрыв батарейки.

В случае попадания жидкости из батарейки на кожу, в глаза или одежду, тщательно промойте их в чистой воде и обратитесь к врачу.

Перед началом работы

Перед началом работы установки внимательно прочитайте инструкцию. Строго придерживайтесь описания выполняемых операций. Нарушение технологии может повлечь за собой травмы для вас или окружающих, а также повреждение оборудования.

Проверка перед пуском

Проверьте надёжность заземления.

Проверьте, что фильтр установлен правильно.

Перед пуском после долгого перерыва в работе очистите фильтр (См. инструкцию по эксплуатации).

ГАБАРИТНЫЕ РАЗМЕРЫ

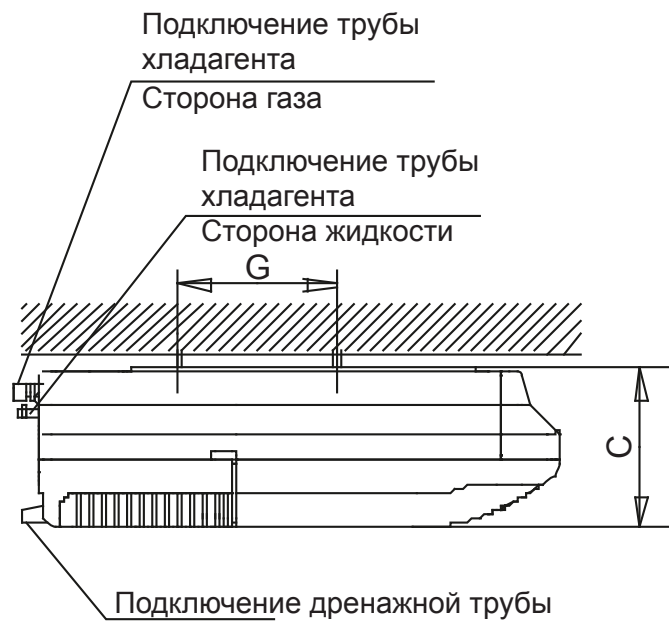
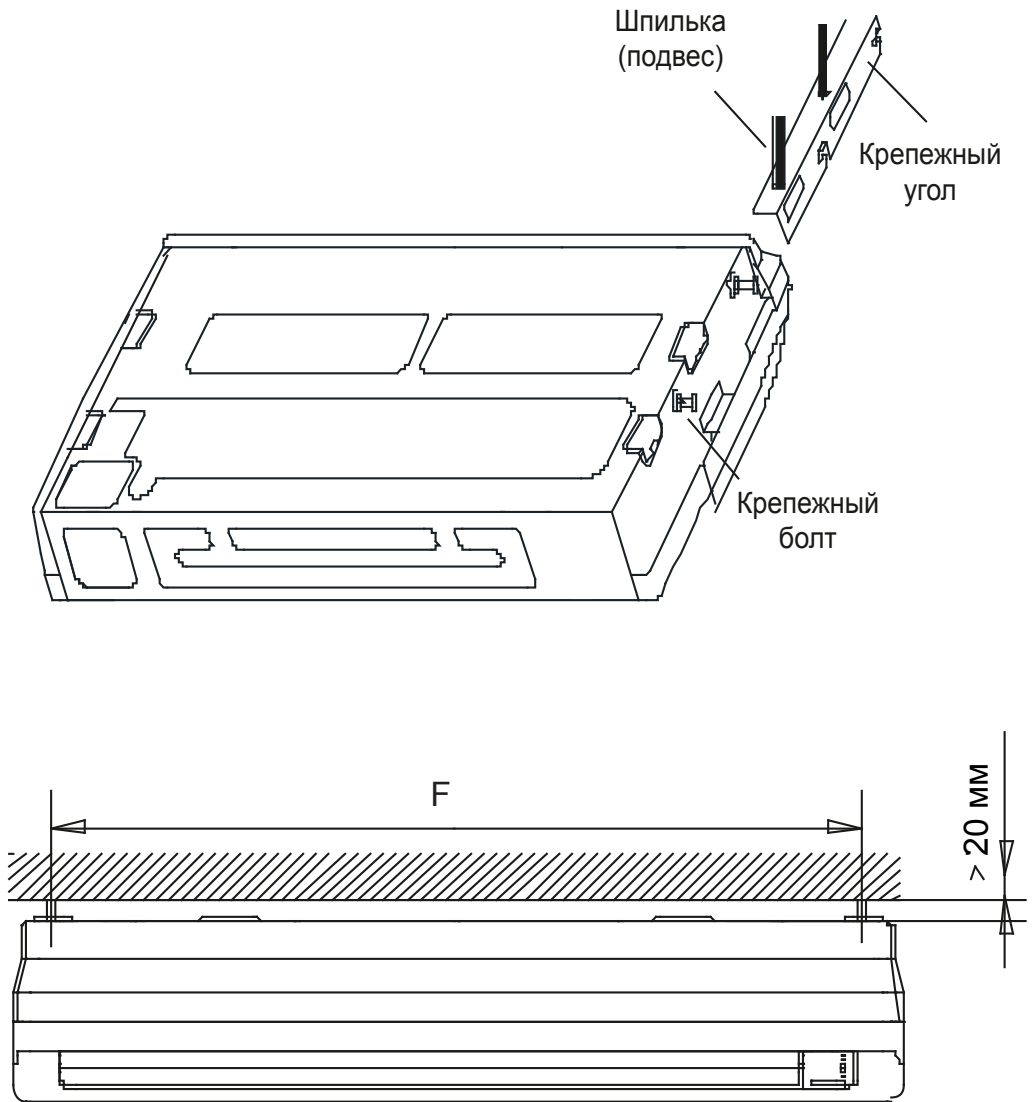

Габаритные и установочные размеры

Модель	A	B	C	D	E	F	G
LSM-H36...71THA2	990	660	203	505	506	907	200
LSM-H80...90THA2	1280	660	203	795	506	1195	200
LSM-H112...140THA2	1670	680	244	1070	450	1542	200
LSM-H160THA2	1670	680	285	1070	380	1613	220

Диаметры фреоновых проводов

R410A	Мощность, кВт	
	от 3.6 до 4.5	от 5.6 до 16.0
Жидкостная линия (высокого давления)	∅ 6.35	∅ 9.53
Газовая линия (низкого давления)	∅ 12.7	∅ 15.88

Хладагент - R410A.

Материал трубопроводов - отожженная холодильная медная труба.

РУКОВОДСТВО ПО УСТАНОВКЕ

Перед выполнением работ по установке внутреннего блока внимательно ознакомьтесь с настоящей инструкцией. Установка блока, подключение труб и проводов должны выполняться в строгом соответствии с инструкцией

МЕРЫ ПРЕДОСТОРОЖНОСТИ

Предостережение

- Данное оборудование не может устанавливаться пользователем. Работы по установке должны выполняться специально обученными специалистами.
- Любые изменения в структуре здания, необходимые для выполнения монтажа, должны выполняться в соответствии с местными строительными нормами.
- Внутренний блок должен устанавливаться под потолком, который может выдержать вес блока.
- Необходимо использовать предписанные кабели или кабели, которые соответствуют требованиям.
- Все работы по электромонтажу должны выполняться квалифицированными специалистами в соответствии с инструкциями, правилами безопасности и местными нормами.
- Необходимо обеспечить безопасность персонала в процессе монтажа.
- Не включайте питание до завершения работ по монтажу.
- В силу возможной утечки хладагента в процессе монтажа необходимо обеспечить хорошую вентиляцию, чтобы такая утечка не привела к повышенной концентрации хладагента, которая может быть небезопасной для здоровья.

Осторожно!

- Данное оборудование не должно устанавливаться в местах с повышенным содержанием эфирных масел (включая машинное масло) или с кислотной атмосферой. В противном случае может сильно пострадать производительность или произойти повреждение внутренних частей.
- Необходимо использовать предохранитель предписанной мощности.
- Убедитесь, что установлено устройство предотвращения утечки тока.
- Убедитесь, что установлено заземление.
- Если кондиционер устанавливается на металлической части здания, необходимо обеспечить должную электроизоляцию, которая должна соответствовать стандартам на электрооборудование.

ПОДГОТОВКА К МОНТАЖУ

Выбор места для установки

Внутренний блок

1. Выберите место с достаточным пространством для монтажа и обслуживания.
2. Выберите место на потолке, которое выдержит вес внутреннего блока.
3. Выберите место, в котором втягиваемый и выпускаемый воздух не блокированы и воздействие наружного воздуха минимально.
4. Выберите место, в котором отсутствует задымление, открытое пламя или другой источник тепла или загрязнений.
5. Выберите место, из которого воздушный поток может достигать любой точки в помещении.
6. Выберите место, обеспечивающее простоту монтажа.
7. Не устанавливайте внутренний блок кондиционера над множительной техникой, компьютерами, телевизорами и прочими электроприборами во избежание попадания в них воды в случае засорения отвода конденсата или сильного загрязнения блока

Осторожно!

Установка в следующих местах может привести к поломке кондиционера.

Если избежать установки в таком месте нельзя, проконсультируйтесь с Вашим сервисным центром.

1. *В местах со смазочно-охлаждающими жидкостями или минеральными маслами.*
2. *На побережье или в местах, где в воздухе высокое содержание соли.*
3. *Рядом с горячим минеральным источником или в местах, где атмосфера содержит агрессивный газ, например, пары серной кислоты.*
4. *В автомобилях, кабинах или других местах, где возможна сильная тряска или толчки.*
5. *В местах с сильным электромагнитным полем.*
6. *На кухнях или других местах с высокой концентрацией газа или масла.*
7. *В местах с кислотными или щелочными парами.*
8. *В других местах с особой атмосферой*

УСТАНОВКА ВНУТРЕННЕГО БЛОКА

Сервисное пространство

Перед установкой блока убедитесь, что обеспечено достаточное пространство для проведения работ по сервисному обслуживанию оборудования.

Сервисное пространство должно составлять не менее 300 мм с боковых сторон внутреннего блока.

Кроме того, убедитесь, что место установки не будет препятствовать обеспечению необходимого уклона для установки трубопровода отвода конденсата.

Установка на стену

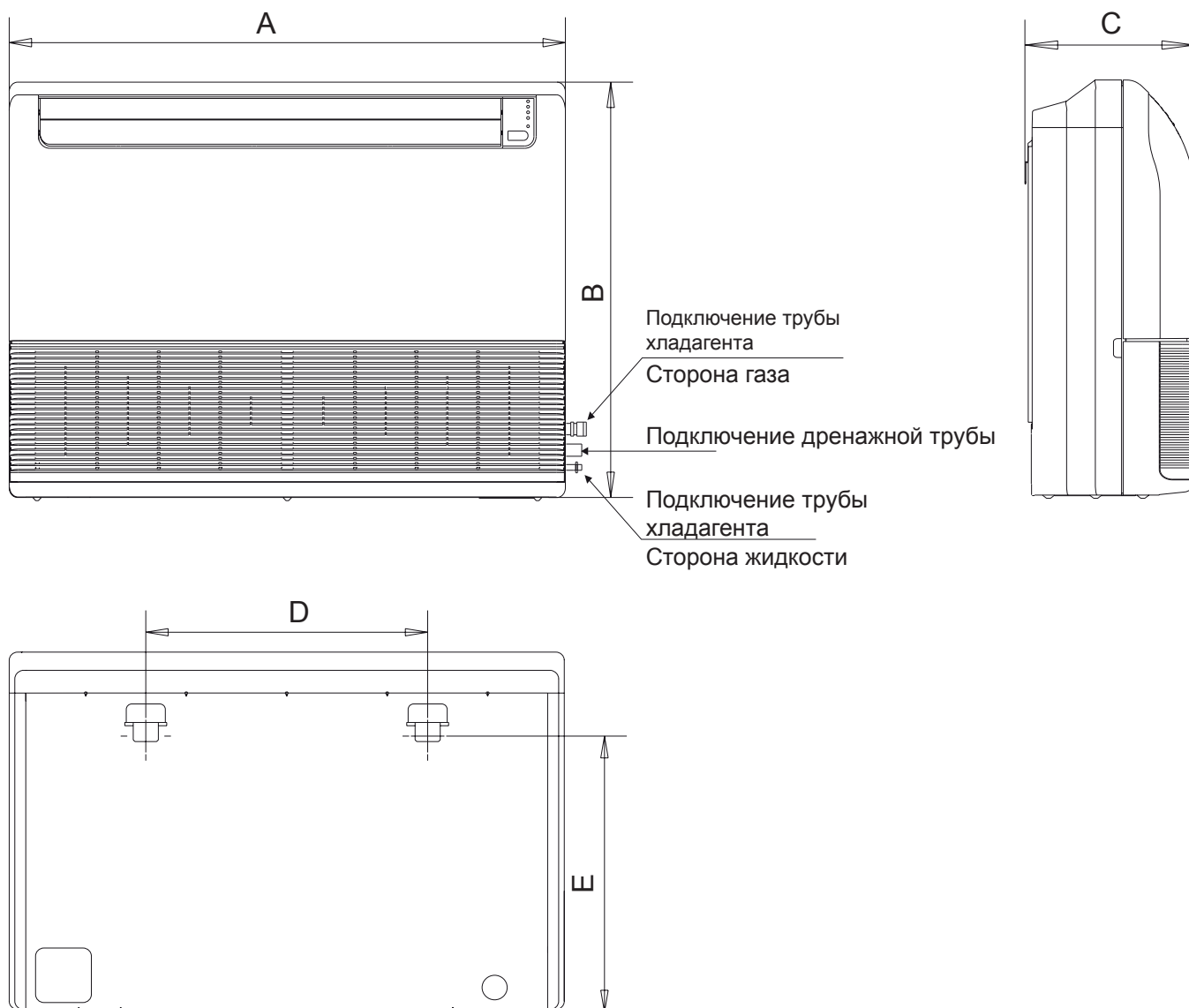

- Закрепите крепежные кронштейны болтами к стене, как показано на рисунки.

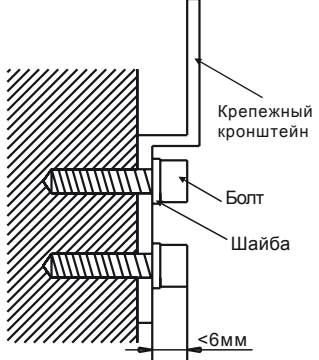

- Наденьте внутренний блок на кронштейны.

Установка на потолок

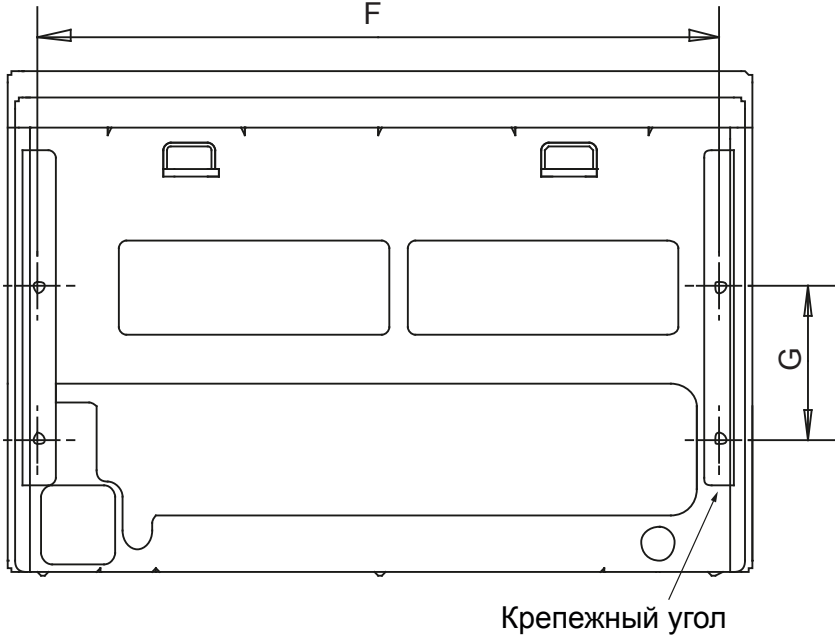

- Снимите боковую панель и воздухозаборную решетку, как показано на рисунке

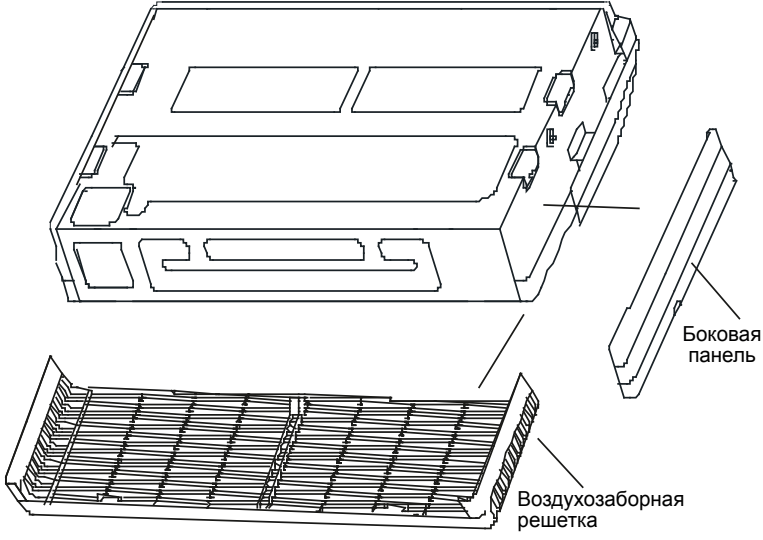

- Закрепите монтажный угол на поверхности потолка или на подвесах, вкрутите боковые крепежные болты в блок, как показано на рисунке

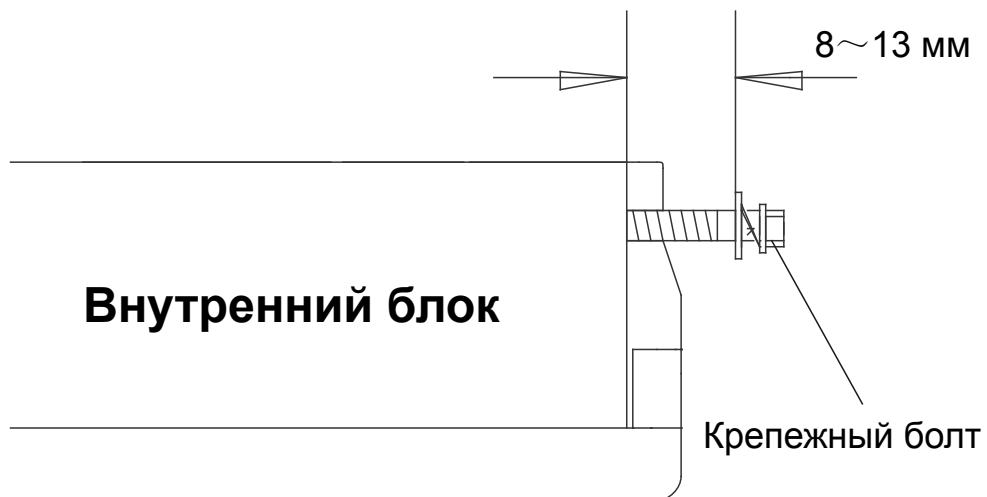
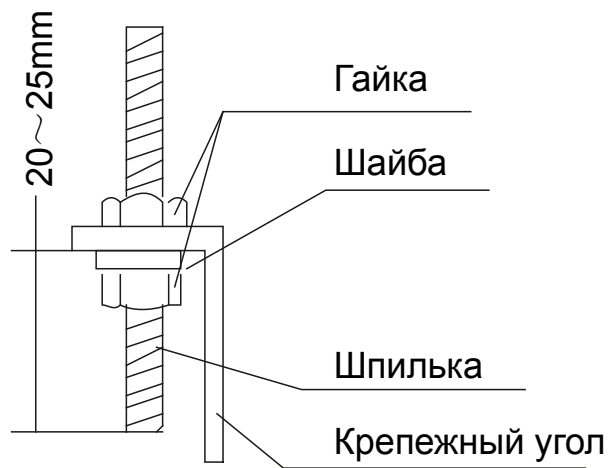

- Поднимите блок, введите в пазы крепежные болты и зафиксируйте блок, сместив его по монтажному пазу. Зажмите боковы крепежные винты.

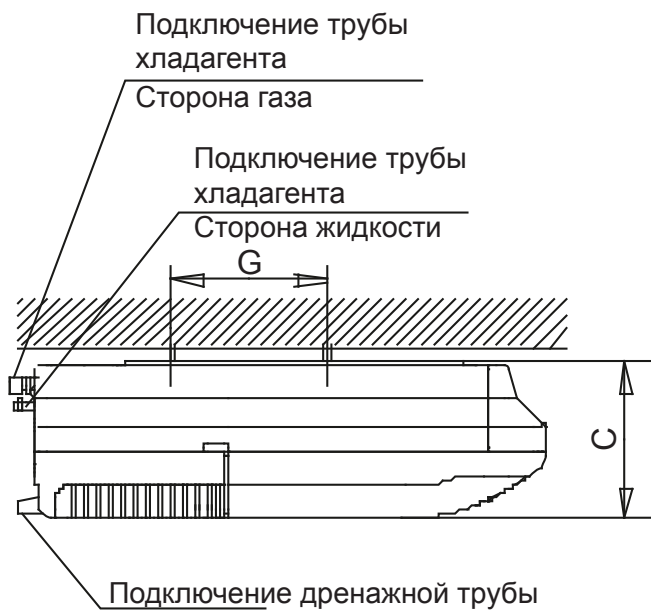
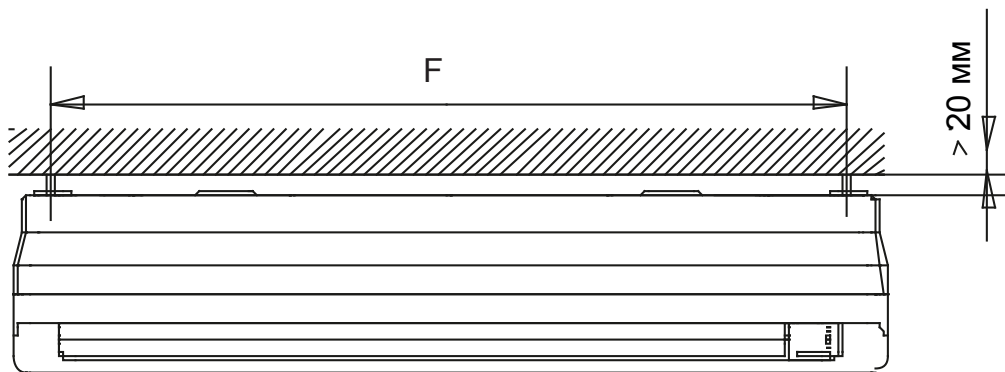
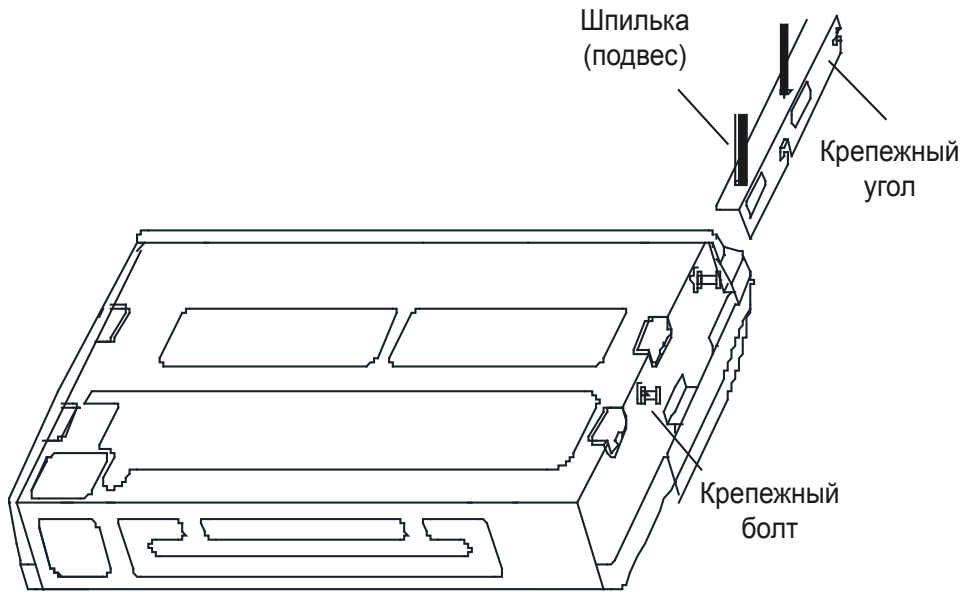

УСТАНОВКА ТРУБОПРОВОДА ОТВОДА КОНДЕНСАТА

1. Подключите трубопровод отвода конденсата к внутреннему блоку

В качестве дренажной трубы можно использовать полиэтиленовую трубу внутренним диаметром 37-39 мм и внутренним диаметром 32 мм. Ее можно приобрести в магазине или у местного торгового представителя компании.

Вставьте один конец дренажной трубы в патрубок внутреннего блока и герметично соедините трубы.

ВНИМАНИЕ:

Соблюдайте осторожность, чтобы не повредить патрубок внутреннего блока.

Патрубок блока и дренажная труба (особенно ее часть, проходящая внутри помещения) должны быть равномерно закрыты теплоизоляцией, чтобы предотвратить образование конденсата.

- Для предотвращения перетока воды в кондиционер после его остановки, дренажную трубу необходимо проложить с уклоном в сторону отвода конденсата (слива) свыше 1/100 от длины трубопровода. Необходимо также избегать образования пузырей, выпуклостей и скоплений воды.
- Не тяните сильно за дренажную трубу, чтобы не сместить корпус. Через каждые 1-1,5 метра по длине трубы необходимо установить опоры, чтобы предотвратить деформацию трубы. Либо можно привязать дренажную трубу к соединительной трубе.

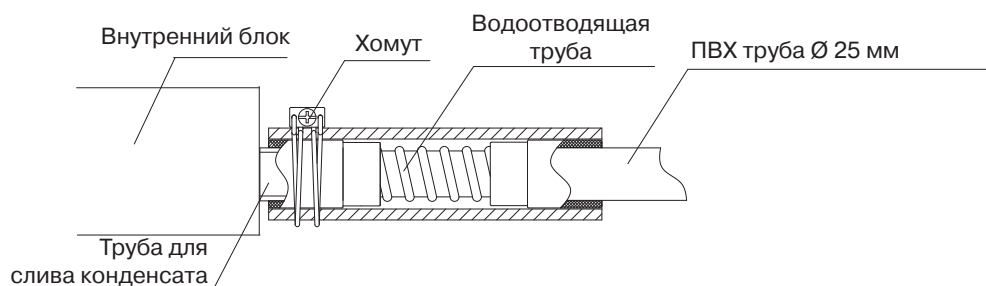

Убедитесь в отсутствии препятствий по длине дренажной трубы. В строящихся зданиях эту проверку необходимо выполнить до зашивки потолка.

- При помощи гибкого шланга небольшого диаметра залейте не менее 2 литров воды через отверстие для выхода воздуха. Убедитесь, что вода уходит полностью и беспрепятственно, без утечек.

Монтаж

- Используйте специальную холодильную трубу;
- разветвитель можно монтировать в горизонтальной или вертикальной плоскости (см. рисунок).

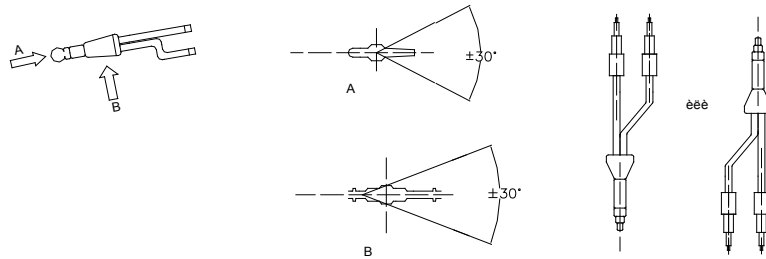

Монтаж холодильной трубы

Защита холодильной трубы

При хранении или после монтажа трубопровода до завершения подключений все трубы необходимо предохранять от попадания внутрь грязи или влаги. Следуйте рекомендациям таблицы ниже для выбора метода сохранения труб в зависимости от места хранения.

Место	Период хранения	Способ хранения
На улице	Более трех месяцев	Запаять концы
	Менее трех месяцев	Запаять или заизолировать
В помещении	Без ограничений	Запаять или заизолировать

1) Запаянный конец предотвращает попадание влаги и грязи внутрь трубы.



2) Заизолируйте концы трубопровода полиэтиленовой лентой как показано на рисунке ниже.

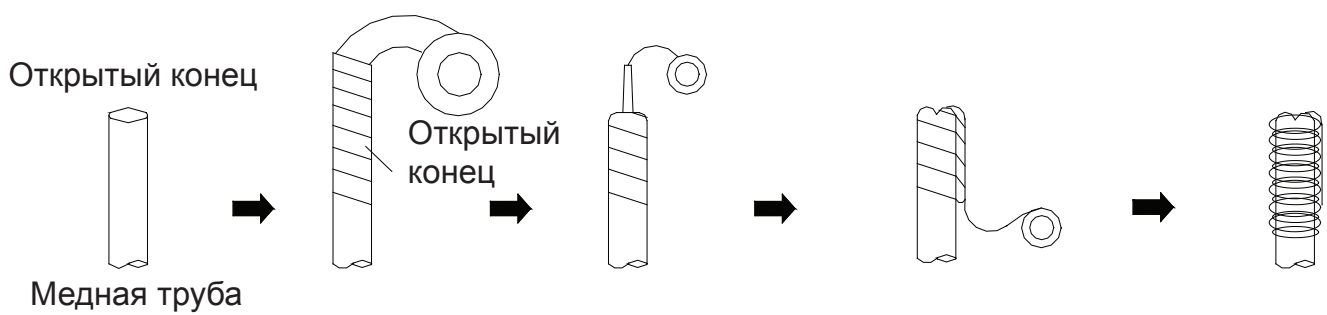

3) Необходимо обратить внимание на следующие моменты:
При протягивании трубы через отверстие, существует вероятность попадания грязи внутрь неизолированной с концов трубы.

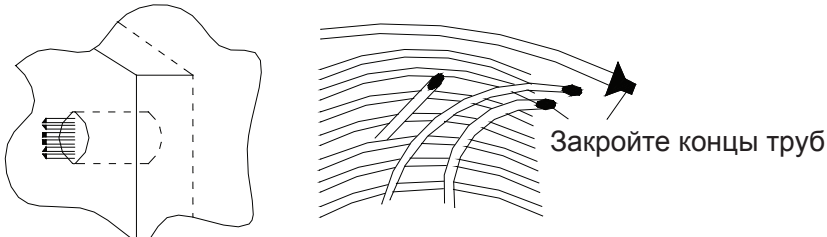

Если открытый конец трубопровода находится на улице, то велика вероятность попадания внутрь трубы пыли, грязи, или капель дождя, особенно если труба расположена вертикально.

Меры предосторожности

- 1) Защищайте открытые концы трубопровода от влаги и грязи.
 - До окончания подключений ставьте заглушки на концы труб.
 - Старайтесь располагать открытый конец трубопровода книзу.

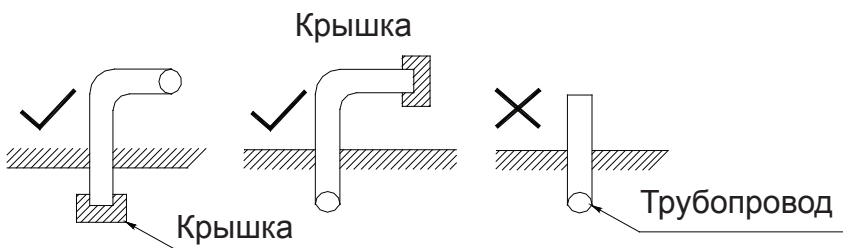

2) При подаче трубы через отверстие в стене обязательно одевайте заглушку на конец трубы.

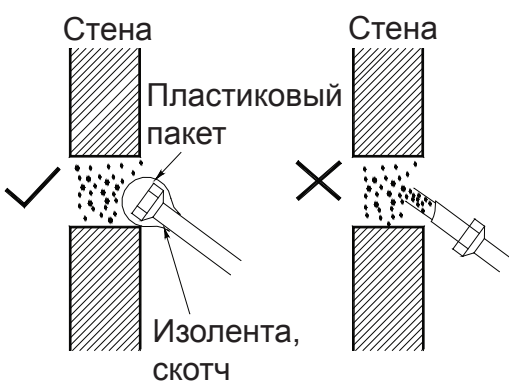

3) Не кладите трубу прямо на землю или грязную поверхность.

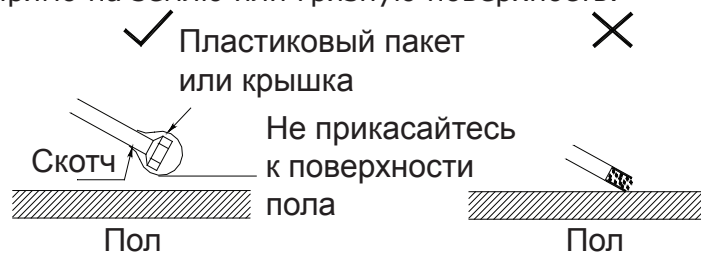

4) Отрезайте трубу и удаляйте заусеницы направив обрабатываемый конец вниз.

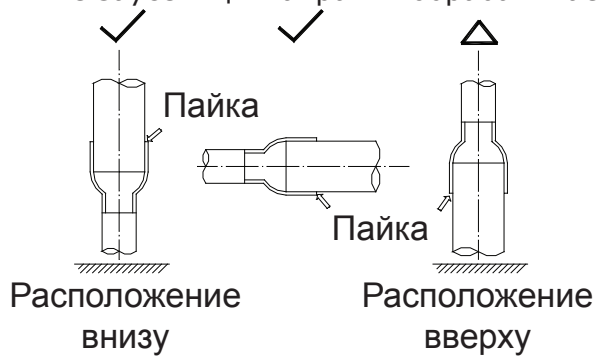

5) Убедитесь, что концы труб заглушены и во время дождя вода не попадает во внутрь магистрали.



Пайка

- Убедитесь, что спаиваемые трубы находятся горизонтально или направлены вниз, но не вверх.
- Будьте внимательны при выборе направления и угла наклона трубопровода при монтаже, чтобы обеспечить беспрепятственный возврат масла в компрессор.
- Паяйте с азотом под давлением.
- Будьте осторожны при работе с огнем и соблюдайте все меры пожарной безопасности для данного вида работ.
- Примите меры для предотвращения получения травм окружающими.
- Убедитесь в отсутствии пыли и грязи между соединяемыми поверхностями.
- Проверьте совместимость спаиваемых материалов и надежность их соединения пайкой

Расстояния между креплениями трубопровода в зависимости от диаметра:

Диаметр (мм)	менее 20	25 ~ 40	50
Макс. расстояние (м)	1.0	1.5	2.9

Минимальные размеры соединения при пайке

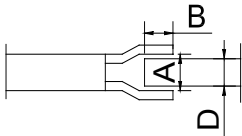
	Внеш. диаметр (D)	Мин. Глубина проникновения (B) мм.	Зазор (A~D) (мм)
	5 < D < 8	6	0.050 ~ 0.21
	8 < D < 12	7	
	11 < D < 16	8	0.050 ~ 0.27
	16 < D < 25	10	
	25 < D < 35	12	0.050 ~ 0.35
	35 < D < 45	14	

Разветвители для внутренних блоков

Сторона газа

Сторона жидкости

LZ-UHR1

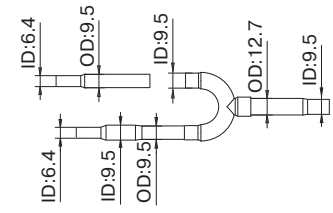
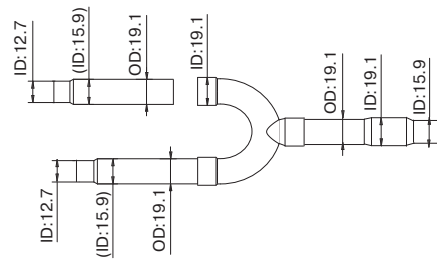

LZ-UHR2

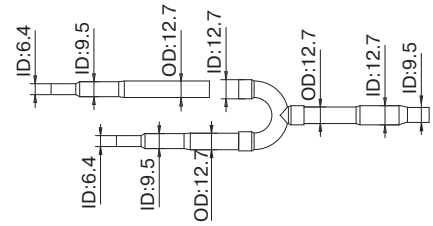
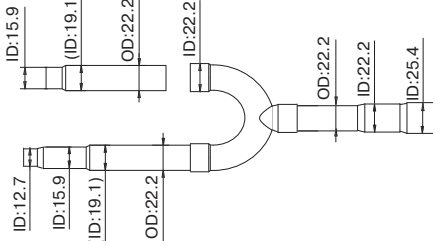

LZ-UHR3

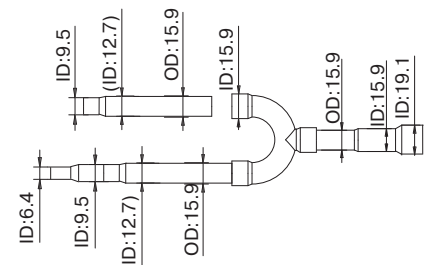
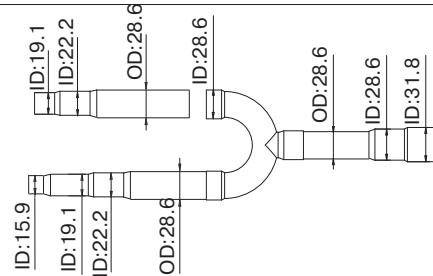

LZ-UHR4

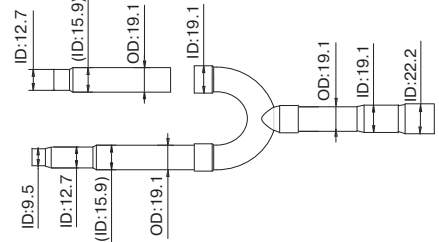
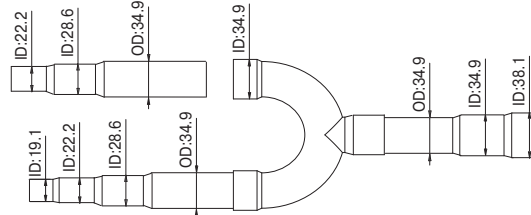

LZ-UHR5

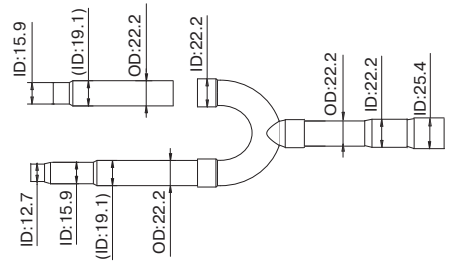
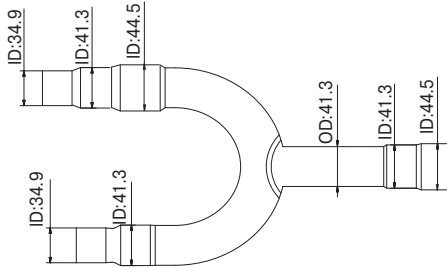

LZ-UHR6

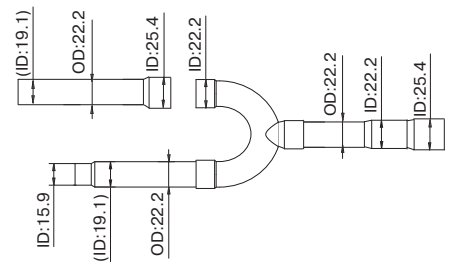
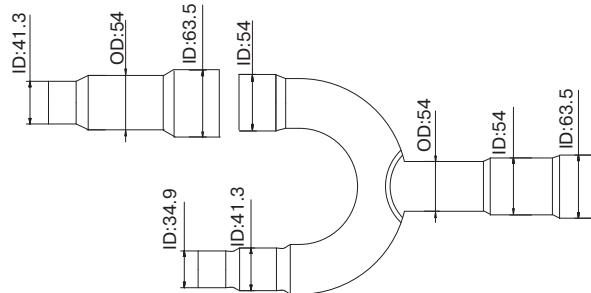

ID: внутренний диаметр
OD: внешний диаметр

Монтаж разветвителей

ВНИМАНИЕ

Все разветвители должны быть смонтированы в горизонтальной или вертикальной плоскости. Угол наклона разветвителя не должен превышать 10° .

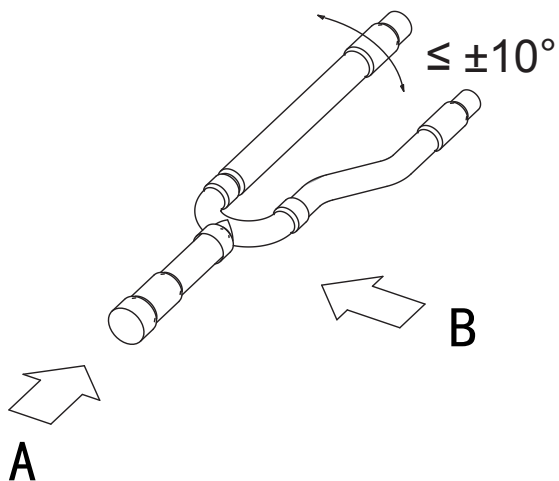
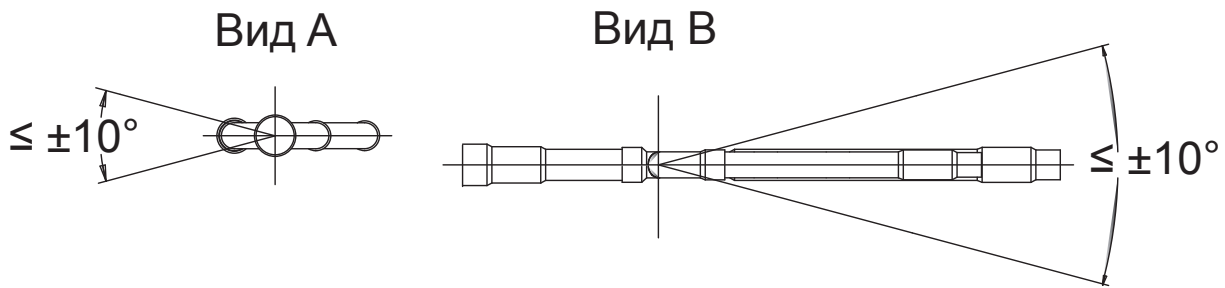
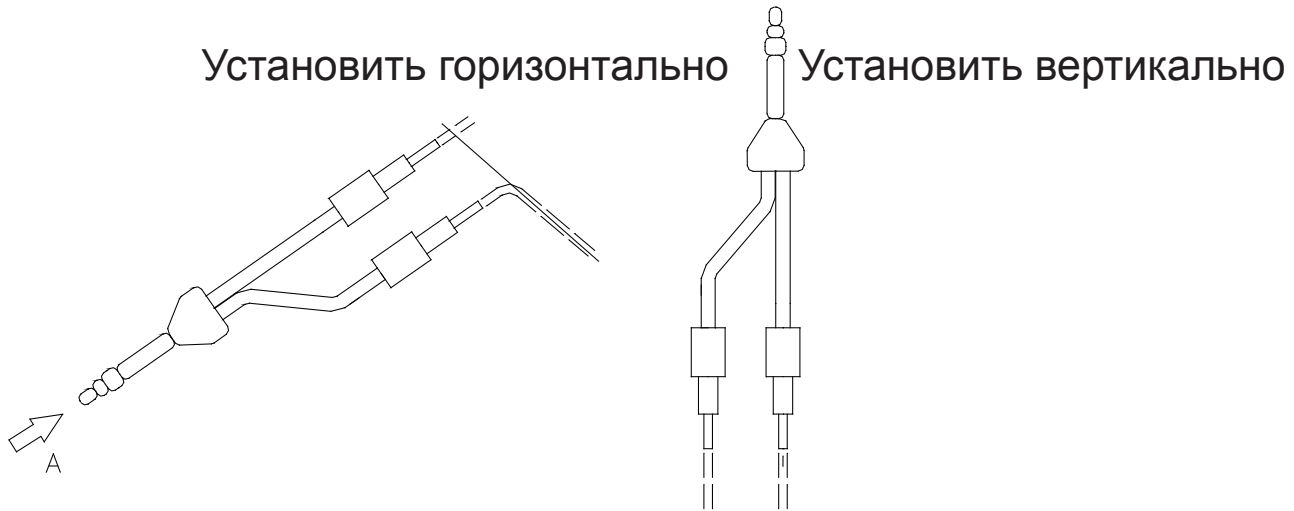

Вальцовочное соединение

Главной причиной утечек хладагента является некачественное соединение трубопроводов. Аккуратно и тщательно выполняйте подготовку труб.

- Замерьте нужное количество трубы и кабеля.
- Отрежьте трубу. Предусмотрите дополнительное расстояние со стороны наружного блока. Трубы не должны идти внатяг.
- Для резки труб используйте труборез. Если резать трубу ножовкой или отрезной машинкой, срез получится неровным, и возможно попадание опилок в трубу.
- Удалите заусенцы с трубы с помощью риммера. Для этого опустите зачищаемый конец трубы вниз, чтобы заусенцы не попали внутрь трубы. Вращая риммер, полностью удалите заусенцы с трубы.

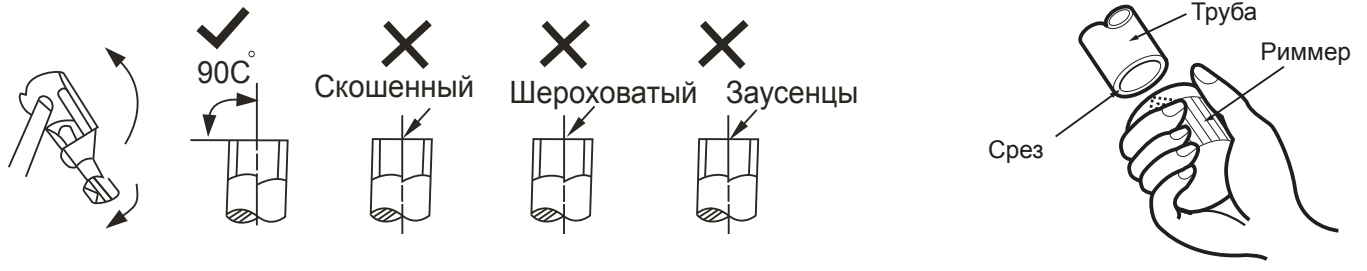

- Подготовьте гайки. Снимите их с труб на наружном и внутреннем блоках (либо распакуйте из упаковки, данный вариант зависит от модели кондиционера и варианта поставки), удалите заглушки, и наденьте гайки на трубы. Помните, что после вальцевания это станет невозможным.
- Плотно зажмите медную трубу в вальцовке, и развальцуйте трубы.

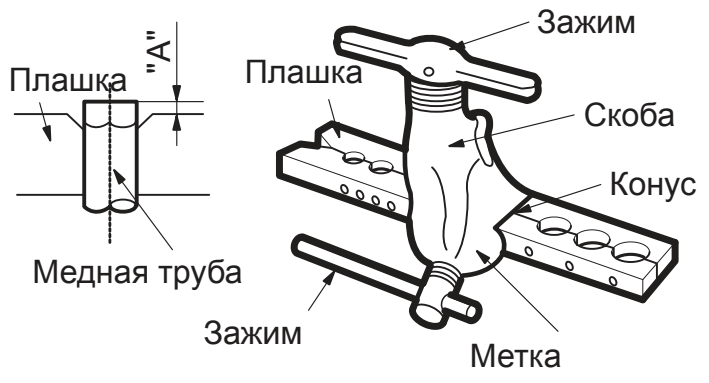
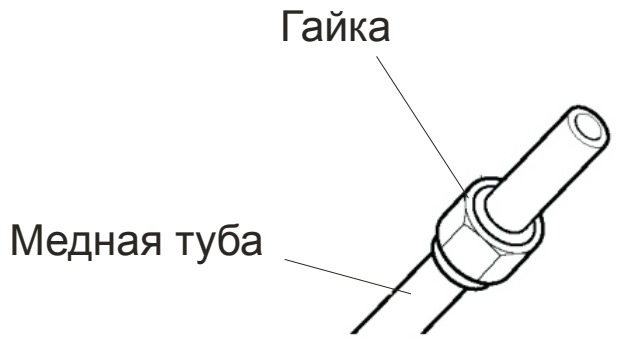

наружный диаметр (мм)	А (мм)	
	максимально	минимально
Ø 6.35	1.3	0.7
Ø 9.53	1.6	1.0
Ø 12.7	1.8	1.0
Ø 15.88	2.4	2.2

- Вставьте ровно одну трубу в другую. Накрутите гайку рукой, без усилий. Если сразу же использовать гаечный ключ для затяжки, то высока вероятность сорвать резьбу на штуцере. После этого штуцер потребует замены в условиях сервисного центра.
- Обожмите соединение гаечными ключами. Обязательно используйте два гаечных ключа для затяжки, чтобы не свернуть трубы. При затяжке контролируйте момент затяжки.

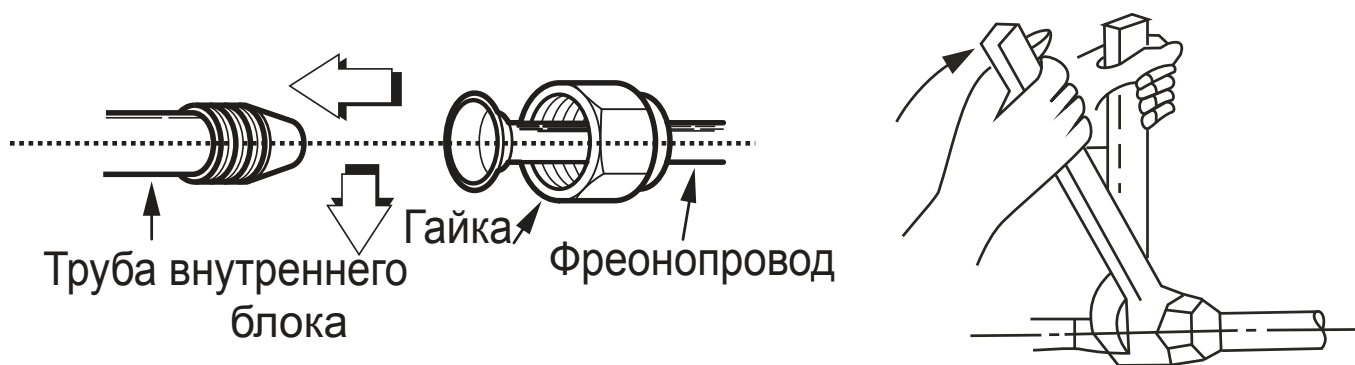

наружный диаметр (мм)	момент усилия (Н.см)	дополн. момент усилия (Н.см)
Ø 6.35	1570 (160 кгс)	1960 (200 кгс)
Ø 9.53	2940 (300 кгс)	3430 (350 кгс)
Ø 12.7	4900 (500 кгс)	5390 (550 кгс)
Ø 15.88	7360 (750 кгс)	7850 (800 кгс)

Установка фреонпровода

Маркируйте системы через определенные промежутки для предотвращения неправильного подключения.

Защита наружного фреонпровода

Вся открытая поверхность трубопровода должна иметь надежную теплоизоляцию.

Принципы установки трубопровода систем LMV

- Старайтесь максимально сократить количество изгибов и поворотов от центрального трубопровода, прокладывая фреонпроводы вдоль стен, по возможности максимально используйте коридор.
- После окончания укладки трубопроводов и их изоляции постарайтесь стянуть трубопроводы хомутами в единую магистраль, не нарушая при этом толщину теплоизоляции.
- По возможности, трубопровод и электропроводка должны прокладываться параллельно друг другу, вдоль стен, огибая углы и быть скрепленными в единую коммуникационную магистраль. Укладывайте трубопровод так, чтоб он не мешал движению.
- Старайтесь делать фреонпровод и электропроводку как можно короче.
- Убедитесь, что трубопровод закреплен равномерно и надежно.

Электрические подключения

Применяйте только специально предназначенные для данного вида работ типы кабелей. Поврежденный кабель или неправильно подобранный тип кабеля могут стать причиной пожара

Подключите питающий и межблочный кабель к клеммной колодке согласно нижеприведенной схеме подключения

Подключите заземление.

Убедитесь, что все контакты имеют надежное соединение.

Закройте крышку клеммной колодки.

Убедитесь, что питающий и межблочный кабель закреплен надежно.

Кабель питания должен быть выбран в соответствии с требованиями электробезопасности для данного типа работ.

Подключение наружного блока должно выполняться в соответствии с инструкцией по установке наружного блока.

Электромагистрали должны быть вдали от высокотемпературных компонентов.

Используйте хомуты для фиксации кабельных трасс после подключения.

Сигнальная линия должна идти вдоль фреонпровода.

Подключайте электропитание внутреннего блока только после того как система будет смонтирована и вакуумирована

Не подключайте электропитание к сигнальной линии это выведет из строя оборудование и может стать причиной пожара.

ЭЛЕКТРИЧЕСКИЕ СОЕДИНЕНИЯ

Внимание!
Применяйте только специально предназначенные для данного вида работ типы кабелей. Поврежденный кабель или неправильно подобранный тип кабеля могут стать причиной пожара
Правильно выполните заземление. Провод заземления не должен проходить рядом или соприкасаться с газо-, водопроводом, телефонной линией и т.д.
Все электрические подключения должны выполняться профессионалами и выполняться согласно государственным требованиям безопасности.

Осторожно!

Для предотвращения поражения электротоком в случае утечки его на корпус оборудования установите УЗО.

Внимание!

- Кабель питания должен быть выбран в соответствии с требованиями электробезопасности для данного типа работ.
- Подключение наружного блока должно выполняться в соответствии с инструкцией по установке наружного блока.
- Электрические провода должны быть проложены вдали от высокотемпературных компонентов.
- Используйте хомуты для фиксации кабельных трасс после подключения.
- Сигнальная линия может идти вдоль фреонпровода.
- Подключайте электропитание внутреннего блока только после того, как система будет смонтирована и откакумирована.
- Не подключайте электропитание к сигнальной линии - это выведет из строя оборудование и может стать причиной пожара.

СПЕЦИФИКАЦИЯ

Модель		LSM-H36THA2	LSM-H45THA2	LSM-H56THA2	LSM-H71THA2
Холодопроизводительность, кВт		3.6	4.5	5.6	7.1
Теплопроизводительность, кВт		4.0	5.0	6.3	8.0
Питание	Количество фаз	1 фаза			
	Частота тока и напряжение	220 В ~ 50 Гц			
Ток отсечки/предохранитель (А)		5/3 А			
Сечение питающего кабеля(мм ²)		3 × 1.0			
Заземление(мм ²)		1.0			
Экранированный сигнальный кабель(мм ²)		3 × 0.75			

Модель		LSM-H80THA2	LSM-H90THA2	LSM-H112THA2	LSM-H140THA2
Холодопроизводительность, кВт		8.0	9.0	11.2	14.0
Теплопроизводительность, кВт		9.0	10.0	12.5	15.5
Питание	Количество фаз	1 фаза			
	Частота тока и напряжение	220 В ~ 50 Гц			
Ток отсечки/предохранитель (А)		5/3 А			
Сечение питающего кабеля(мм ²)		3 × 1.0			
Заземление(мм ²)		1.0			
Экранированный сигнальный кабель(мм ²)		3 × 0.75			

Модель		LSM-H160THA2
Холодопроизводительность, кВт		16.0
Теплопроизводительность, кВт		18.0
Питание	Количество фаз	1 фаза
	Частота тока и напряжение	220 В ~ 50 Гц
Ток отсечки/предохранитель (А)		5/5 А
Сечение питающего кабеля(мм ²)		3 × 1.0
Заземление(мм ²)		1.0
Экранированный сигнальный кабель(мм ²)		3 × 0.75

СХЕМА ПОДКЛЮЧЕНИЯ ЭЛЕКТРОПИТАНИЯ

Питание 220 В ~ 50 Гц

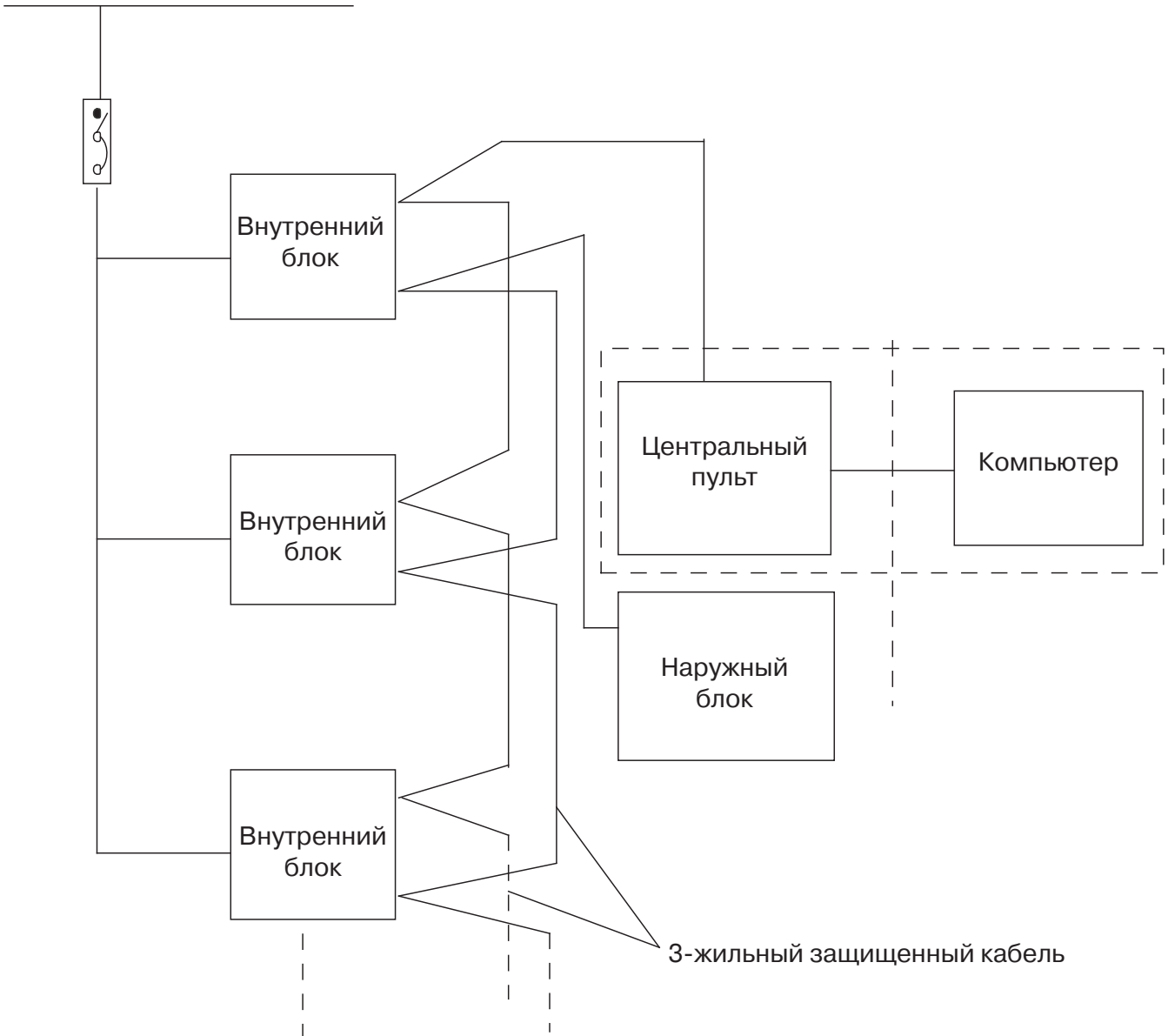

* На данной схеме пунктирной линией выделены опциональные элементы.

Сигнальная линия и линия питания внутреннего блока

Подключите сигнальную линию согласно маркировке клемм. Неправильное подключение приведет к неисправности.
Надежно изолируйте соединения.

Схема подключения электропитания

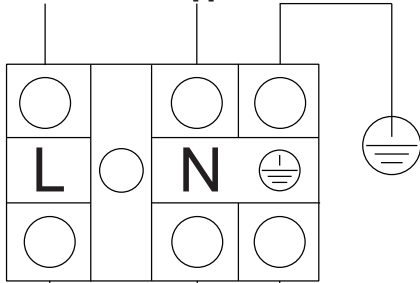

Питание внутреннего блока
220-240В ~ 50 Гц

Схема подключения сигнальной линии

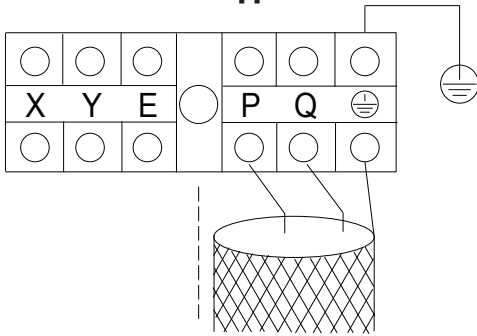

Сигнальная линия
к наружному блоку

Монтаж проводного пульта управления LZ-UPW6

Подцепите отвёрткой крышку пульта ДУ и снимите ее.

В зависимости от используемой мультizonальной системы необходимо выставить положение переключателя SW1.

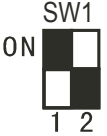
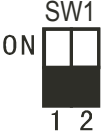
	2-х трубная система
	3-х трубная система

Примечание:

Не заворачивайте винты слишком туго, иначе крышка может продавиться или сломаться ЖК-дисплей.

При установке крышки пульта ДУ будьте внимательны, чтобы не повредить провода.

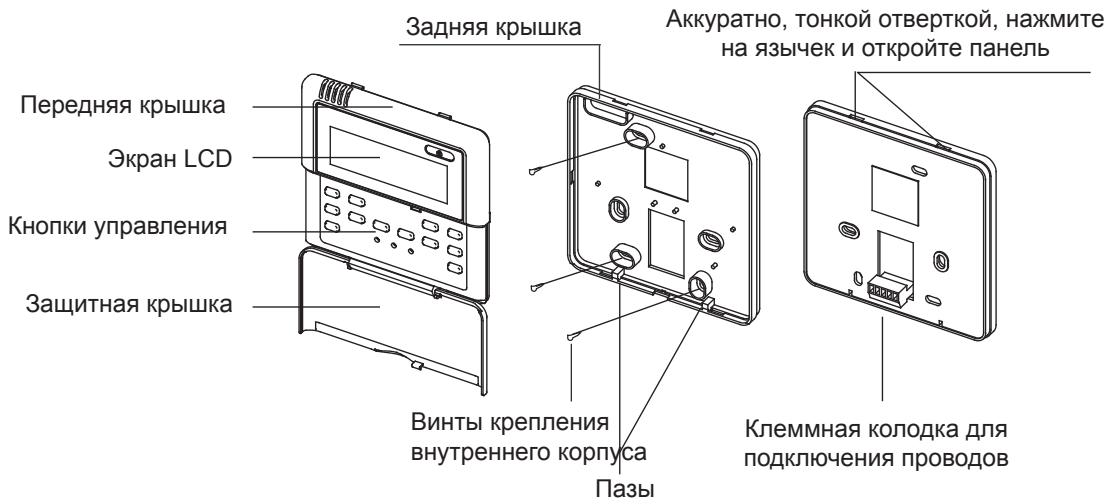

Установочные размеры

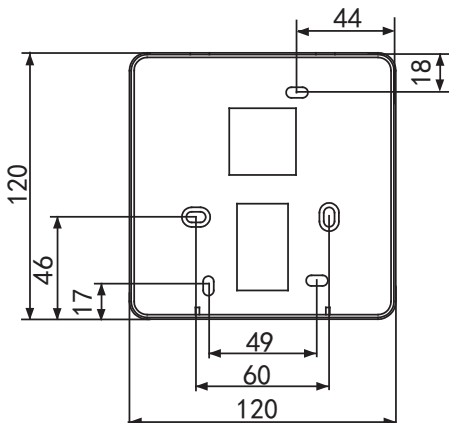

Перед установкой пульта ДУ выполните скрытую проводку кабеля в точку, соответствующую середине верхней кромки пульта ДУ.

Подключение

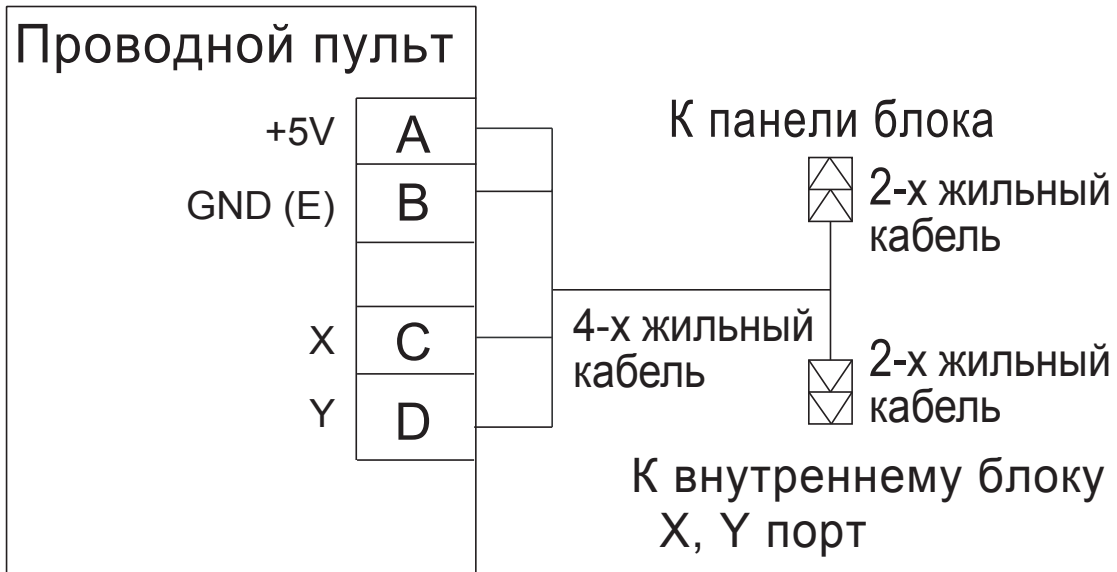

Установка кода производительности

ENC1	Код	Производительность, Вт
	0	2,2 кВт
	1	2,8 кВт
	2	3,6 кВт
	3	4,5 кВт
	4	5,6 кВт
	5	7,1 кВт
	6	8,0 кВт
	7	9,0 кВт
	8	10,0 кВт
		11,2 кВт
9	12,5 кВт	
	14,0 кВт	

Примечание. Код производительности устанавливается на заводе. Может быть изменен только специалистами.

НАСТРОЙКА АДРЕСАЦИИ ВНУТРЕННЕГО БЛОКА

На каждый внутренний блок перед началом работы необходимо установить адрес, чтобы данный блок мог видеть сеть из других внутренних и наружных блоков.

Для одной адресной системы одновременно доступны не более 64 адресов от 0 до 63. При выставлении адресации в ручном режиме не забудьте обесточить блок перед началом работ.

Для внутренних блоков типа LSM-NxxDHA2 адрес может быть выставлен автоматически при включении наружного блока. Подробную инструкцию по адресации системы смотрите в инструкции по монтажу наружного блока.

Внимание! Система автоматической адресации несовместима с блоками старых типов и не будет корректно работать при их включении в общую сеть!





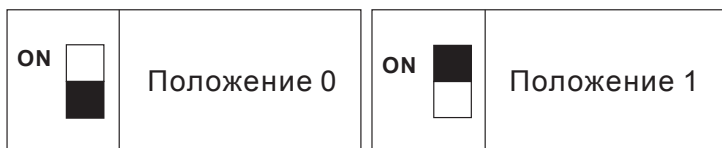

В том случае, если автоматическая адресация не устанавливается, устанавливается некорректно, или требуется изменить адреса внутренних блоков, используйте сервисный пульт LZ-VFPE2. Данный пульт поставляется в комплекте с каждым наружным блоком.

НАЗНАЧЕНИЕ ПЕРЕКЛЮЧАТЕЛЕЙ НА ПЛАТЕ ВНУТРЕННЕГО БЛОКА



Обозначение DIP переключателей





SW1

ON 	1 - Тест 0 - Автоадресация
ON 	1 - DC мотор вентилятора 0 - AC мотор вентилятора
ON 	0 0 - Резерв
ON 	0 1 - Резерв
ON 	1 0 - Резерв
ON 	1 1 - Резерв



SW7

ON SW7  1 2	Стандартная конфигурация
ON SW7  1 2 3	Последний блок в сети

SW6

ON SW6  1 2 3	1 - Новый тип дисплея 0 - Старый тип дисплея
ON SW6  1 2 3	1 - Авто режим активирован 0 - Авто режим не активирован
ON SW6  1 2 3	0 - Резерв

J1 J2

J1 	Без джампера - активирована функция автоматического перезапуска
J1 	С джампером - отключена функция автоматического перезапуска
J2 	Резерв

СХЕМЫ ЭЛЕКТРИЧЕСКИХ СОЕДИНЕНИЙ LSM-H36...140THA2

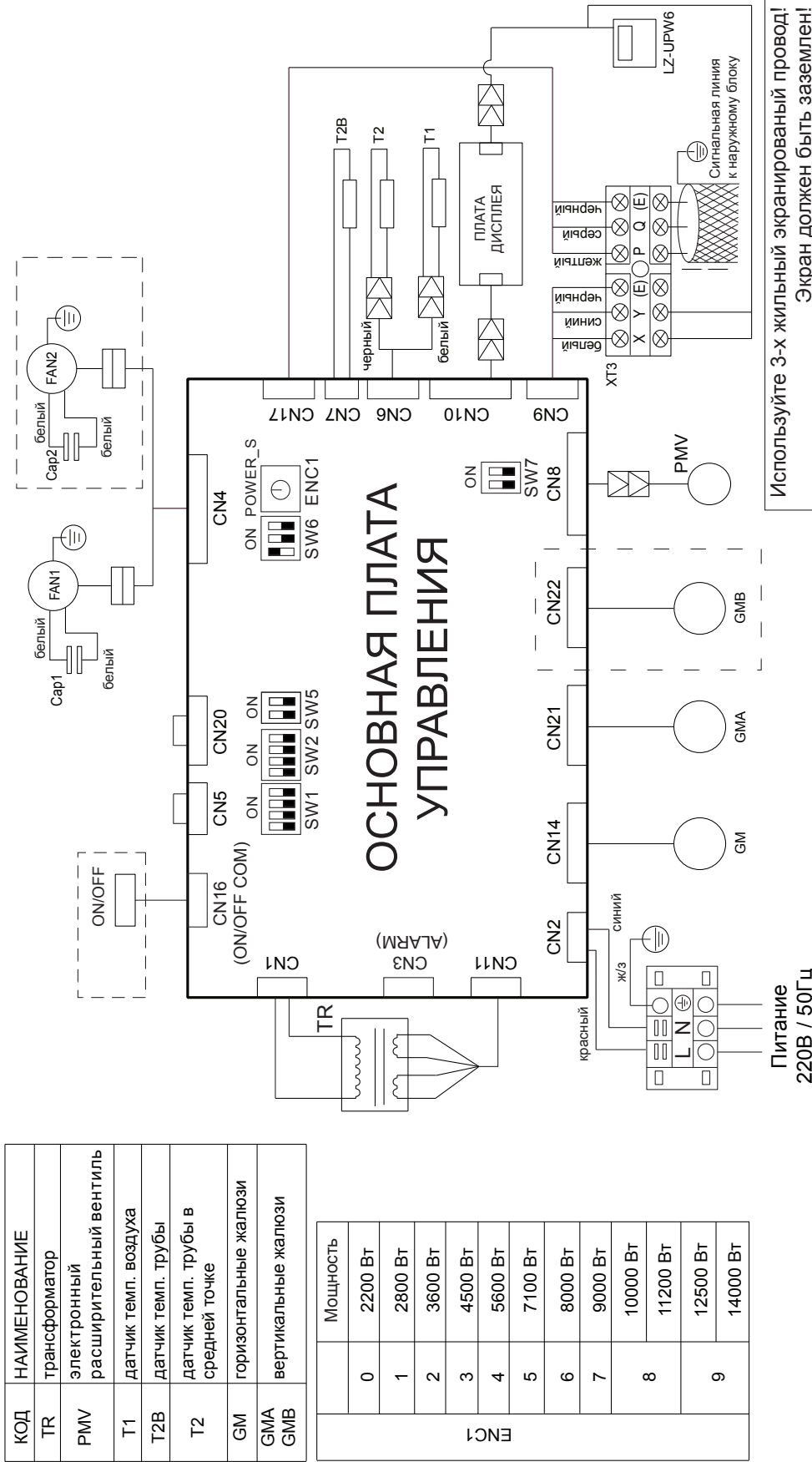

КОД	НАИМЕНОВАНИЕ
TR	трансформатор
PMV	электронный расширительный вентиль
T1	датчик темп. воздуха
T2B	датчик темп. трубы
T2	датчик темп. трубы в средней точке
GM	горизонтальные жалюзи
GMA GMB	вертикальные жалюзи

Мощность	ENC1
0	2200 Вт
1	2800 Вт
2	3600 Вт
3	4500 Вт
4	5600 Вт
5	7100 Вт
6	8000 Вт
7	9000 Вт
8	10000 Вт
	11200 Вт
9	12500 Вт
	14000 Вт

LSM-H160THA2

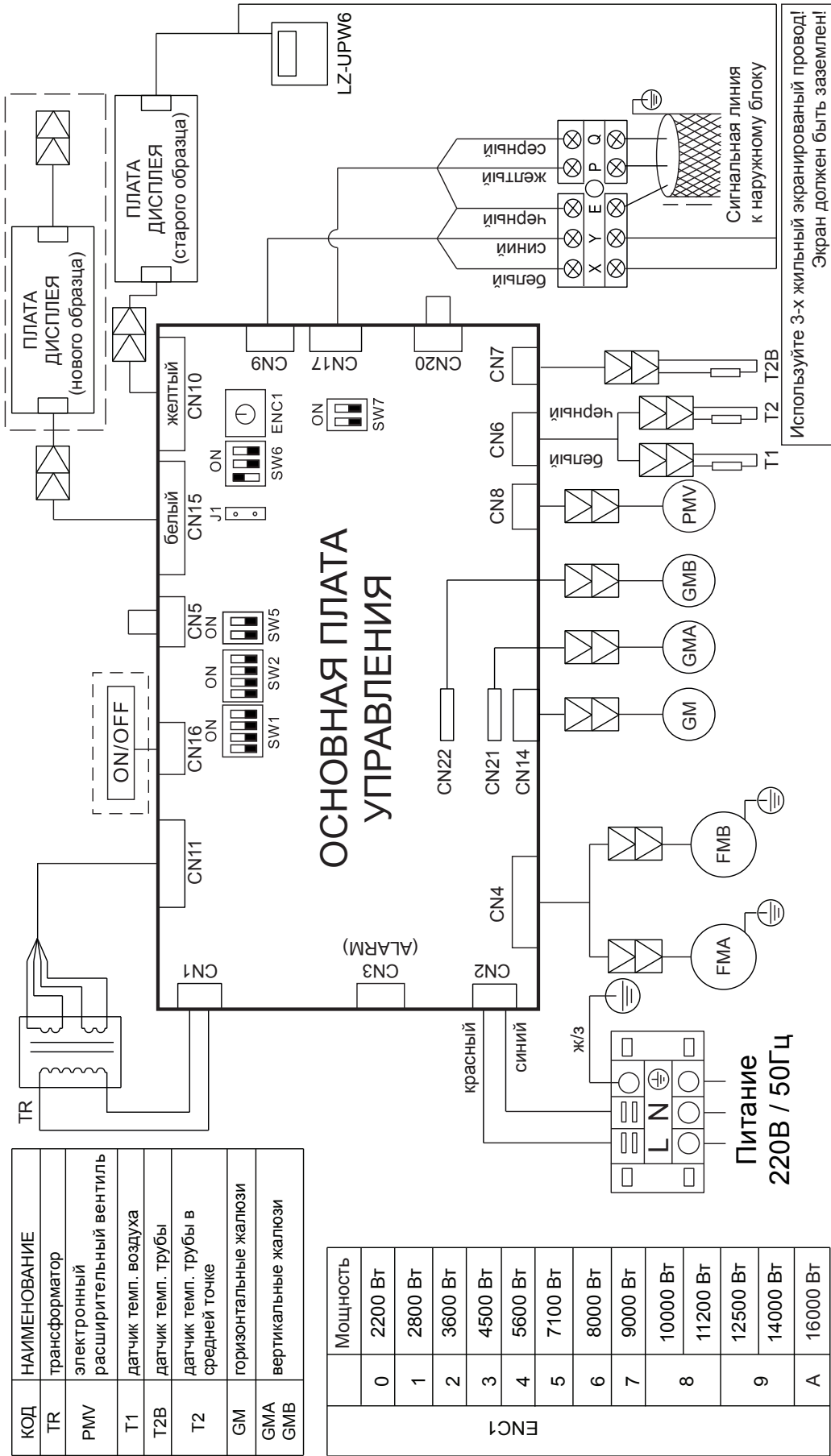

КОД	НАИМЕНОВАНИЕ
TR	трансформатор
PMV	электронный расширительный вентиль
T1	Датчик темп. воздуха
T2B	Датчик темп. трубы
T2	Датчик темп. трубы в средней точке
GM	горизонтальные жалюзи
GMA GMB	вертикальные жалюзи

Мощность	EN1
0	2200 Вт
1	2800 Вт
2	3600 Вт
3	4500 Вт
4	5600 Вт
5	7100 Вт
6	8000 Вт
7	9000 Вт
8	10000 Вт
9	11200 Вт
	12500 Вт
	14000 Вт
A	16000 Вт

РЕГЛАМЕНТ СЕРВИСНОГО ОБСЛУЖИВАНИЯ

Каждый кондиционер нуждается в периодическом сервисном обслуживании. Данное обслуживание может выполнить специально обученный персонал согласно данному регламенту.

Внимание! Отсутствие периодического обслуживания может повлечь за собой нестабильную работу, поломку оборудования и отказ в гарантийном ремонте!

Все работы по техническому обслуживанию должны проводиться квалифицированным персоналом!

Регламент сервисного обслуживания

1. Чистка теплообменника внутреннего блока.
2. Очистка ванночки внутреннего блока.
3. Очистка панелей от пыли и грязи.
4. Очистка фильтра внутреннего блока.
5. Визуальная проверка состояния платы управления и прочих плат, при необходимости очистка от пыли и загрязнений.
6. Чистка теплообменника наружного блока потоком воды высокого давления с помощью специального оборудования.
7. Проверка рабочего давления в системе, при необходимости дозаправка хладагентом.
8. Проверка рабочих токов системы.
9. Проверка и при необходимости подтяжка винтов электрических соединений.
10. Визуальная проверка состояния основной и дополнительных плат управления, при необходимости очистка от пыли и загрязнений (в том случае, если на оборудование установлены платы управления).

Отметка о проведении работ по техническому обслуживанию ставится в гарантийном талоне!

Техническое обслуживание должно проводиться с регулярностью не реже 2 раз в год. Для оборудования, установленного в серверных комнатах и не имеющего блоков ротации и резервирования - не реже 4 раз в год.

Продажу, установку и сервисное обслуживание представленного
в настоящей инструкции оборудования производит _____
Тел. _____, факс _____, www. _____

Изготовитель оборудования оставляет за собой право вносить изме-
нения в конструкцию, внешний вид, технические характеристики обо-
рудования, а также соответствующую техническую документацию без
предварительного уведомления. Информация об изготовителе оборудо-
вания содержится в сертификате соответствия.