



CLIMATE SOLUTION FOR GREEN ENVIRONMENT

РУКОВОДСТВО ПО ЭКСПЛУАТАЦИИ

**Фанкойл кассетного типа,
четырёхпоточный, компактный и
полноразмерный, двухтрубные,
четырёхтрубные
с DC мотором**

Правила техники безопасности

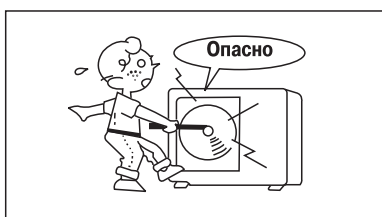

! **ВНИМАНИЕ!** Не пытайтесь устанавливать кондиционер самостоятельно. По вопросу монтажа кондиционера обратитесь к квалифицированному специалисту.

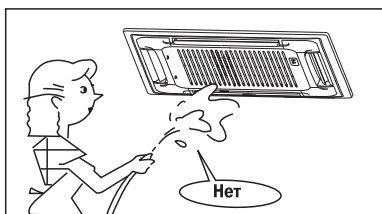

! **ВНИМАНИЕ!** Не пытайтесь ремонтировать кондиционер самостоятельно. Некоторые элементы кондиционера находятся под напряжением. Во избежание поражения электрическим током не открывайте и не снимайте крышку кондиционера. Отключение электропитания с помощью выключателя не обеспечивает надежной защиты от поражения электрическим током. Перед началом любых работ по техническому обслуживанию или ремонту кондиционера отключите кондиционер.

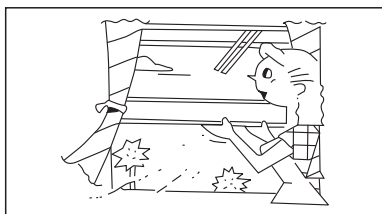

! **ВНИМАНИЕ!** Не просовывайте пальцы и посторонние предметы в воздухозаборные и воздуховыпускные решетки блоков кондиционера. В блоках установлены вентиляторы, вращающиеся с большой скоростью, прикосновение к ним может привести к серьезной травме.

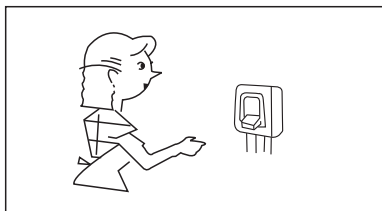

! **ВНИМАНИЕ!** Во избежание поражения электрическим током не лейте воду или иные жидкости и не допускайте попадания брызг на кондиционер.

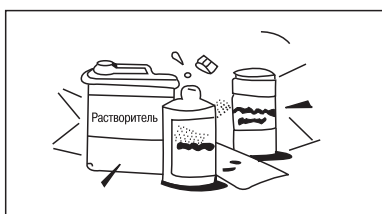

! **ВНИМАНИЕ!** Регулярно проветривайте помещение, особенно если в нем работает газовая плита. Недостаточная вентиляция приводит к снижению концентрации кислорода в помещении.



! **ВНИМАНИЕ!** Перед тем, как приступить к чистке или техническому обслуживанию кондиционера, отключите его. Рекомендации по чистке кондиционера приведены в руководстве по эксплуатации.

! **ВНИМАНИЕ!** Не применяйте для чистки кондиционера жидкие или аэрозольные чистящие средства. Пользуйтесь для этого сухой мягкой тканью. Во избежание поражения электрическим током не промывайте кондиционер струей воды.

! **ВНИМАНИЕ!** Не пользуйтесь для чистки кондиционера щелочными чистящими средствами. Под воздействием этих средства детали кондиционера (лоток для слива конденсата, теплообменник и т.д.) быстро разрушаются.

Устройство

ОСНОВНЫЕ ЧАСТИ ОБОРУДОВАНИЯ

ФАНКОЙЛ

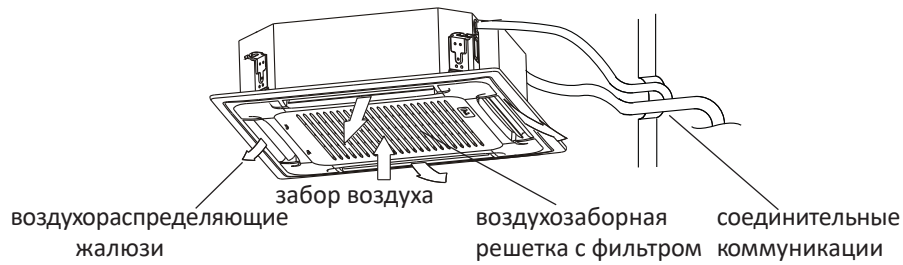

MDKA

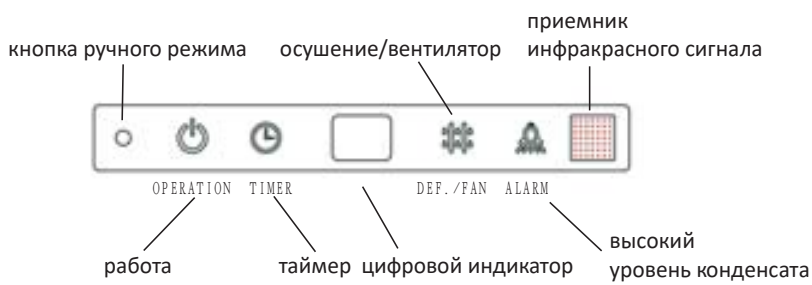

MDKD

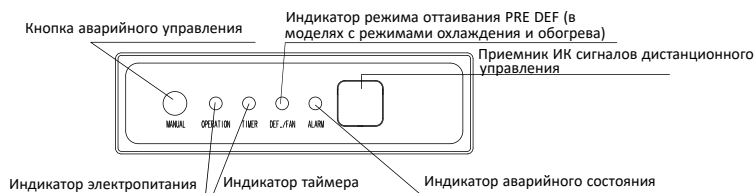

P

температура режим	уличная температура	температура помещения	температура воды
охлаждение	0°C~43°C	17°C~32°C	3°C~20°C
обогрев	-15°C~24°C	0°C~30°C	30°C~75°C



ПРИМЕЧАНИЕ! Ваш кондиционер может незначительно отличаться от данной модели внешним видом и функциями.

Рекомендации по экономии электроэнергии

Выполнение следующих рекомендаций обеспечит экономию электроэнергии.

- Не направляйте поток обработанного воздуха непосредственно на людей.
- Поддерживайте комфортную температуру воздуха, избегайте переохлаждения и перегрева помещения.
- В режиме охлаждения не допускайте попадания прямых солнечных лучей в помещение, закрывайте окна шторами.
- Во избежание утечки охлажденного или нагретого воздуха из помещения не открывайте без необходимости двери и окна.
- Для включения и отключения кондиционера в заданное время пользуйтесь таймером.
- Во избежание снижения эффективности или выхода кондиционера из строя не загромождайте посторонними предметами воздухозаборную и воздуховыпускную решетки.
- При длительном перерыве в работе отключите кондиционер от сети электропитания и извлеките элементы питания из пульта управления. Когда кондиционер подключен к сети электропитания, электроэнергия потребляется, даже если кондиционер не работает. При возобновлении эксплуатации подключите кондиционер к сети электропитания за 12 часов до начала работы.
- Загрязненный воздушный фильтр снижает эффективность охлаждения и нагрева, поэтому чистите его каждые две недели.

Правила безопасной эксплуатации

1. ПРЕДУСКОВЫЕ ПРОВЕРКИ

- Убедитесь, что воздушный фильтр установлен правильно.
- После длительного перерыва в работе кондиционера очистите воздушный фильтр. При постоянной эксплуатации кондиционера чистите воздушный фильтр раз в две недели (см. раздел «Техническое обслуживание»).
- Следите, чтобы воздухозаборные и воздуховыпускные решетки внутреннего и наружного блоков не были загорожены посторонними предметами.

2. ПРАВИЛА БЕЗОПАСНОЙ ЭКСПЛУАТАЦИИ

- Во избежание поражения электрическим током и пожара не лейте воду или другую жидкость и не допускайте попадания брызг на внутренний блок и пульт дистанционного управления.
- Во избежание пожара не храните легковоспламеняющиеся материалы (клеи, лаки, бензин) рядом с кондиционером.
- Во избежание травм и повреждения кондиционера не касайтесь воздухозаборных и воздуховыпускных решеток при работе направляющей заслонки.
- Не просовывайте пальцы и посторонние предметы через воздухозаборную и воздуховыпускную решетки. Это может привести к травме от вращающегося вентилятора.
- Во избежание травм не снимайте кожух с вентилятора наружного блока.
- Не включайте и не отключайте кондиционер сетевым выключателем. Используйте для этого кнопку ON/OFF (ВКЛ/ОТКЛ) на пульте дистанционного управления.
- Не позволяйте детям играть с кондиционером.
- Не пытайтесь самостоятельно отремонтировать кондиционер. Обратитесь в сервисный центр.
- Заземление обеспечивает безопасность при проведении ремонта и чистки кондиционера. Тем не менее при проведении любых работ рекомендуется отключать его от сети электропитания выключателем.

Пульт дистанционного управления

Работа с пультом

Кнопки и их функции

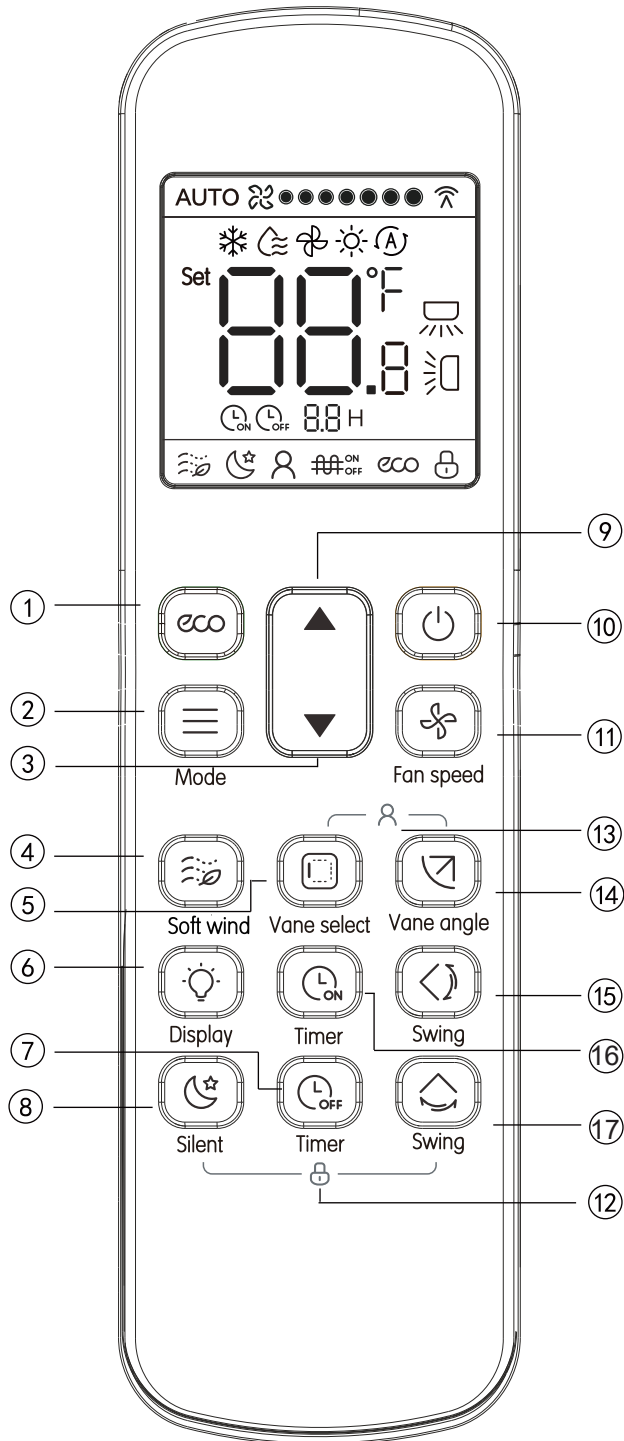



Пульт дистанционного управления

№	Кнопка	Функции
①	 ECO	Включить/выключить функцию ECO
②	 Mode	Установить режим: Охлаждение → Сушение → Вентиляция → Обогрев
③	▼ Значение меньше	Регулировка настройки температуры или таймера, уменьшение значения.
④	 Soft wind	ВКЛ/ВЫКЛ функции Soft Wind, только для режима охлаждения
⑤	 Vane select	Во включенном состоянии нажать эту кнопку, чтобы выбрать жалюзи которой нужно управлять.
⑥	 Display	ВКЛ/ВЫКЛ свечения дисплея на внутреннем блоке
⑦	 Timer off	Активация таймера выключения
⑧	 Silent	ВКЛ/ВЫКЛ функции Silent
⑨	▲ Значение больше	Регулировка настройки температуры или таймера, увеличение значения.
⑩	 ВКЛ/ВЫКЛ	Включить/выключить блок
⑪	 Fan speed	Выбор скорости вентилятора
⑫	 Lock Button	Блокировка кнопок пульта, нажать две кнопки одновременно
⑬	 Follow me	ВКЛ/ВЫКЛ функцию Follow Me, нажать две кнопки одновременно
⑭	 Vane angle	Настройка угла наклона горизонтальных жалюзи
⑮	 Swing	ВКЛ/ВЫКЛ функцию качания вертикальных жалюзи
⑯	 Timer on	Активация таймера включения
⑰	 Swing	ВКЛ/ВЫКЛ функцию качания горизонтальных жалюзи

Пульт дистанционного управления

Примечание:

- Кнопка  не работает с внутренними блоками 1 поколения (V4+).
- Кнопка  оаает только с блоками с индивидуальной регулировкой жалюзи.
- Кнопка  работает только с блоками имеющими функцию Soft Wind.

4. Информация на дисплее пульта

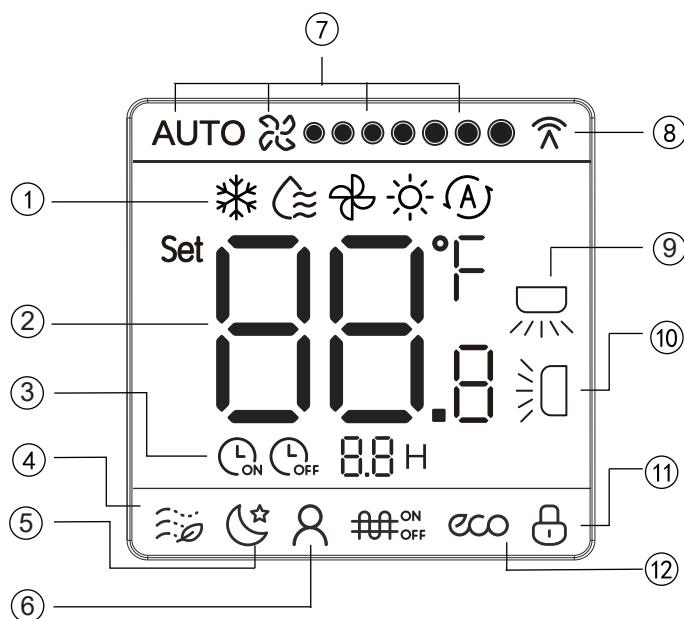

№.	Наименование	Описание
①	Режим работы	Показывает текущий режим работы
②	Температура	Показывает текущую уставку температуры
③	Таймер ВКЛ/ВЫКЛ	Показывает уставки таймера
④	Режим Soft wind	Отображает статус функции Soft Wind
⑤	Режим Silent	Отображает статус функции Silent
⑥	Режим Follow me	Отображает статус функции Follow Me
⑦	Скорость вентилятора	Показывает текущую скорость

Пульт дистанционного управления

Работа с пультом

⑧	Передача сигнала	Отображается в момент передачи сигнала на блок
⑨	Качание жалюзи по горизонтали	Отображает включение качания жалюзи по вертикали
⑩	Качание жалюзи по вертикали	Отображает включение качания жалюзи по вертикали
⑪	Блокировка	Показывает статус блокировки пульта
⑫	Режим ECO	Отображает включение функции ECO

5. Работа с пультом

5.1 Включение и выключение

1) Нажмите  (см.рис.ниже), внутренний блок включится;

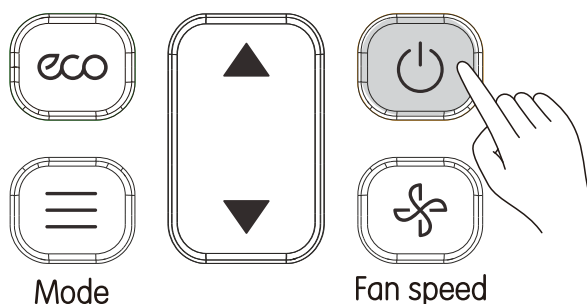

2) Нажмите  снова. Внутренний блок выключится. В выключенном состоянии есть отображение режима на дисплее.

5.2 Выбор режима работы и уставка температуры

1) Нажмите  (см.рис.ниже). Есть отображение на дисплее.

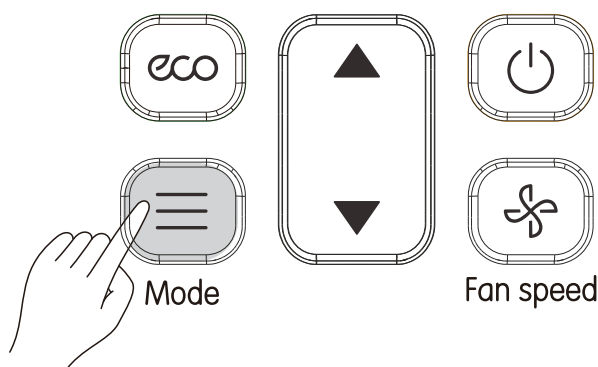

Пульт дистанционного управления

Работа с пультом

2) Нажмите  каждое нажатие изменяет режим в порядке указанном на рисунке ниже;





3) В режиме Охлаждения, Осушения или Обогрева нажмите ▲ или ▼ для настройки температуры. При нажатии ▲ или ▼ настройка температуры изменяется на 0.5°C (по умолчанию). Длительное нажатие на эти кнопки изменяет температуру непрерывно.

Примечание:

- Температурная настройка не активна в режиме Вентиляции.

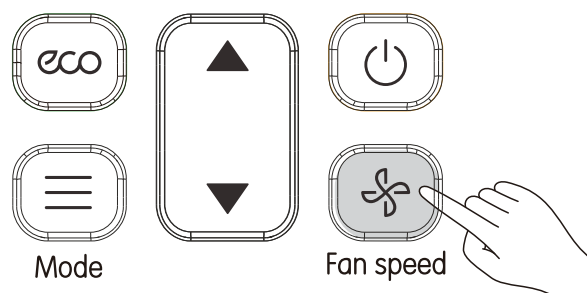
5.3 Настройка скорости вентилятора



Каждый раз, когда вы нажимаете кнопку,  скорость вентилятора изменяется в следующем порядке (см.рис.ниже).

1) 7 скоростей вращения вентилятора: по умолчанию в пульте ДУ используется режим с 7 скоростями вращения вентиляторов, при котором скорость вращения вентилятора будет регулироваться в порядке, показанном на рисунке.

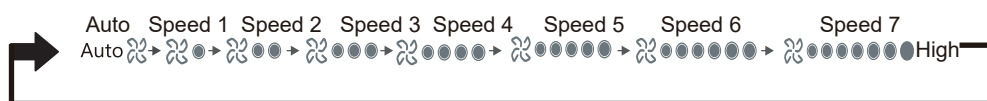

2) 3 скорости вентилятора: скорость вентилятора будет регулироваться по очереди порядке, показанном на рисунке.



Примечание:

- Скорость вентилятора, установленная на пульте дистанционного управления, должна соответствовать модели кондиционера.
- Скорость вентилятора не регулируется в режиме Осушения.

Пульт дистанционного управления

Работа с пультом

5.4 Функция Soft Wind

Нажмите  для управления этим режимом (см.рис.ниже).

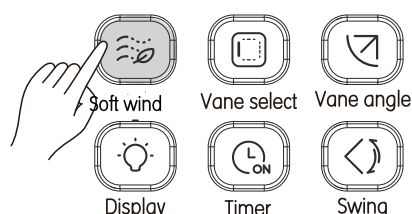



- ① В режиме охлаждения нажмите эту кнопку, чтобы включить или выключить функцию Soft Wind.
- ② В режиме Soft Wind вентилятор работает на минимальной скорости и жалюзи будут установлены под минимальным углом.

5.5 Независимое управление жалюзи

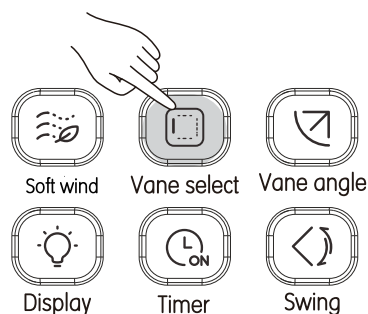

Во включенном состоянии нажмите эту кнопку, чтобы выбрать жалюзи. Если нажимать эту кнопку непрерывно, можно переходить от жалюзи к жалюзи непрерывно.



Индикатор на внутреннем блоке, соответствующий выбранному жалюзи, будет включен, через 15 секунд выключится. После выбора необходимой жалюзи, используйте кнопки  и  для установки угла жалюзи.

5.6 Качание жалюзи

1) Вертикальные жалюзи

① Нажмите  (см.рис.ниже). Включите функцию вертикального качания, и загорится индикатор , сигнал будет отправлен на внутренний блок;

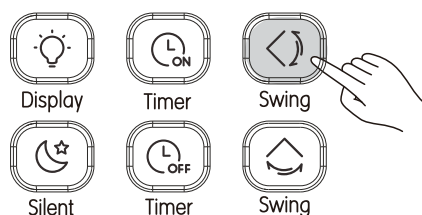



Пульт дистанционного управления

Работа с пультом

② Когда вертикальное качание включено, нажмите , чтобы отключить эту функцию. Примечание:

- Когда блок выключен, кнопка  не работает.
- Каждый раз, когда посылается сигнал вертикального колебания, значок продолжает светиться в течение 15 секунд, а затем исчезает.

2) Горизонтальное качание

① Когда блок включен. Нажмите  (см.рис.ниже). Включите функцию горизонтального качания, и иконка  на дисплее пульта ДУ будет светиться, и сигнал будет отправлен на внутренний блок;

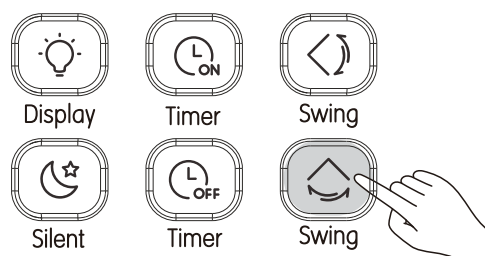



② Когда горизонтальное качание жалюзи включено, нажмите , чтобы отключить функцию горизонтального качания. Примечание:

- Когда устройство выключено, кнопка  не работает.
- Каждый раз, когда посылается этот сигнал, иконка на дисплее пульта продолжает светиться в течение 15 секунд, а затем исчезает.

5.7 Включение/выключение свечения дисплея на внутр.блоке

Эта функция используется для управления состоянием включения / выключения дисплея внутреннего блока.

1) Когда пульт ДУ находится во включенном или выключенном состоянии, нажмите  (см.рис.ниже), дисплей внутреннего блока будет светиться;

- Когда устройство выключено, кнопка  не работает.
- Каждый раз, когда посылается этот сигнал, иконка на дисплее пульта продолжает светиться в течение 15 секунд, а затем исчезает.

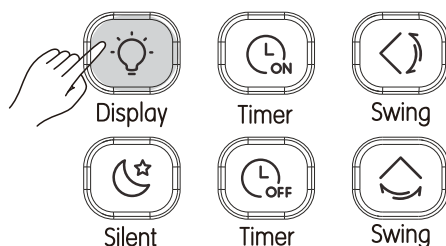



Пульт дистанционного управления

Работа с пультом

2) Когда дисплей внутреннего блока светится, нажмите  для выключения свечения дисплея.

5.8 Активация режима Silent

Функция «Silent» используется пультом дистанционного управления для отправки сигнала «Silent» на внутренний блок. Внутренний блок автоматически оптимизирует шум, когда находится в режиме «Silent».

1) Когда устройство работает в режиме охлаждения или нагрева, нажмите  (см.ниже) для активации функции Silent. На дисплее будет отображаться иконка  ;

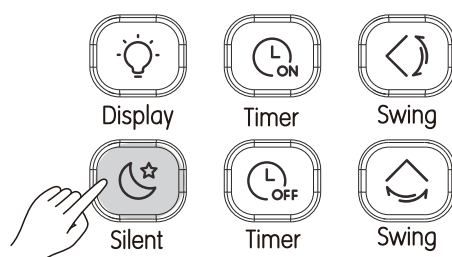

2) В режиме Silent нажмите  для выключения функции Silent, иконка  пропадет с дисплея пульта.



Примечание:

- После того, как он блок проработал в течение 8 часов, иконка  не будет отображаться на дисплее, и блок выйдет из режима Silent.
- Функции Silent и ECO не могут быть активированы одновременно.

5.9 Функция ECO

Пульт ДУ может отправлять сигнал ECO на внутренний блок, когда он работает в режиме охлаждения или обогрева.

1) Нажмите  (см.рис.ниже) сигнал режима ECO будет отправлен на внутренний блок, режим будет активирован. На дисплее появится иконка *ECO* ;

2) Нажмите  или  для выключения этой функции. Иконка *ECO* исчезнет с дисплея пульта.

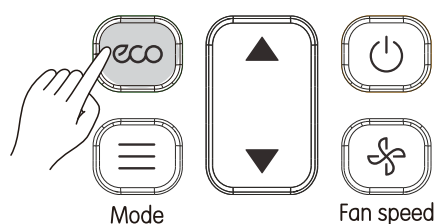



Работа с пультом

Примечание:



- В режиме охлаждения, когда установлен режим ECO, для скорости вентилятора устанавливается значение «Авто», уставка температуры равна 26°C; в режиме обогрева, когда установлен режим ECO, для скорости вентилятора устанавливается значение «Авто», уставка температура не изменяется.
- После того, как блок проработал 8 часов, иконка ECO пропадёт с дисплея, и блок выйдет из режима ECO.
- Функции Silent и ECO не могут быть реализованы одновременно.

5.10 Активация функции Follow Me

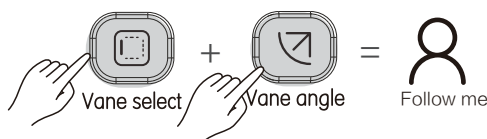
1) Когда блок находится в режиме охлаждения или нагрева, нажмите  и  одновременно для активации функции Follow Me. На экране отобразится значок  (см.рисунок ниже);



2) Отображаемая температура - это температура в помещении, определенная пультом дистанционного управления.

3) Когда функция Follow Me включена, нажмите  и  это отключит функцию, и значок  исчезнет с дисплея.

5.11 Операции с таймерами включения/выключения

«Таймер» используется для установки времени включения / выключения внутреннего блока.

1) Установка таймера включения:

① Нажмите  (см.рис.ниже), и на пульте ДУ отобразится «Таймер включен», а в области таймера появится «0.0H». Настройте параметры таймера;

Пульт дистанционного управления

Работа с пультом

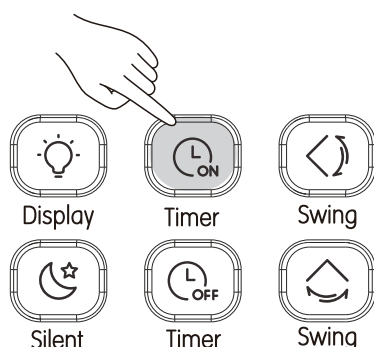

Нажмите  или ▲, ▼, чтобы отрегулировать настройки таймера;
③ По завершении регулировки информация о таймере отправляется на внутренний блок.

2) Таймер выключения:

① Нажмите  (см.рис.ниже), и на пульте ДУ отобразится «Таймер выключен», а в области таймера появится «0.0H». Отрегулируйте настройки таймера выключения;

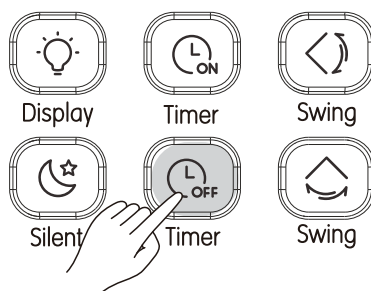

② Press  или ▲, ▼ чтобы отрегулировать настройки таймера;

③ По завершении регулировки информация о уставках таймера отправляется на внутренний блок.

Примечание:

- Таймер выключения может быть установлен только тогда, когда устройство включено, а Таймер включения может быть установлено только когда устройство выключено.
- Когда таймер включен, вы можете установить режим работы, скорость вентилятора и температуру.
- Если период времени таймера менее 10 часов шаг уставки 0,5 часа больше 10 часов, шаг уставки равен 1 часу.





Пульт дистанционного управления

Работа с пультом

- Чтобы изменить время: нажмите соответствующую кнопку, измените время и подтвердите изменения.
- Установите Таймер ВКЛ или Таймер ВЫКЛ на 0.0ч, чтобы отменить настройки Таймер ВКЛ или Таймер ВЫКЛ .

5.12 Блокировка кнопок пульта

Как только кнопки на пульте дистанционного управления заблокированы, все остальные операции с кнопками, кроме «Разблокировка» и «Настройка адреса внутреннего блока», не будут работать.

- 1) Нажмите  и  одновременно, чтобы заблокировать кнопку (см. рисунок ниже), на экране отобразится значок блокировки;
- 2) Нажмите  и  одновременно, и значок блокировки  исчезнет. Кнопки разблокированы.

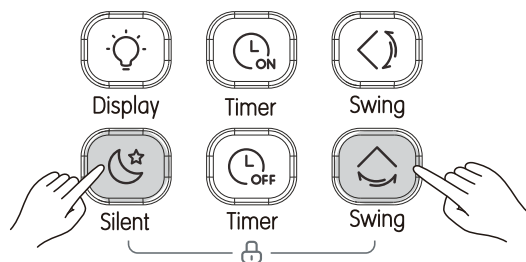

Пульт дистанционного управления

Установки

Конфигурационные параметры пульта ДУ

1) Способ конфигурации:

① Одновременно нажмите  и  на пульте ДУ на 5 секунд
отображение температуры изменится

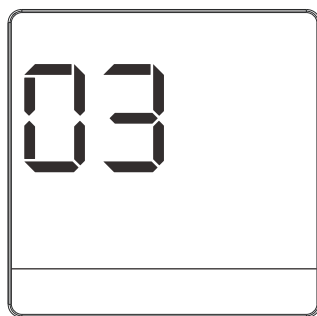

② Нажмите ▲ и ▼ для настройки параметров;

③ После завершения настройки нажмите  или подождите 5 секунд для записи изменений параметров. Последовательность действий для показана на рисунке ниже

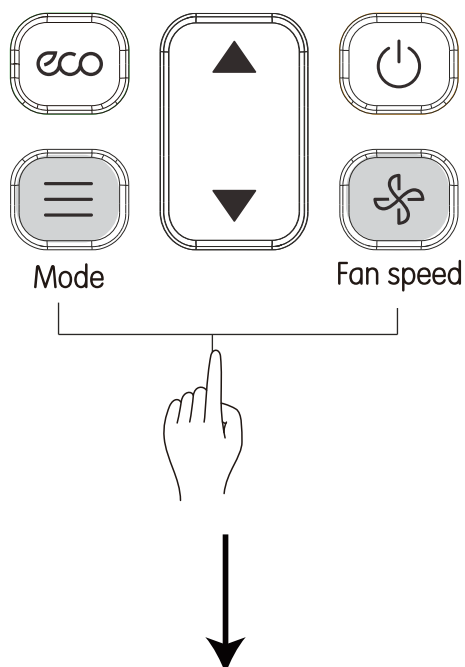

Пульт дистанционного управления

Установки



Таблица параметров пульта

Параметр	Значение параметра
00	7 скоростей вентилятора, настройка температуры с шагом 0.5°C
01	3 скорости вентилятора, настройка температуры с шагом 1.0°C
02	7 скоростей вентилятора, настройка температуры с шагом 1.0°C (по умолчанию)
03	3 скорости вентилятора, настройка температуры с шагом 0.5°C

Примечание:

- Для внутренних блоков первого поколения (V4+) установите параметр 01.

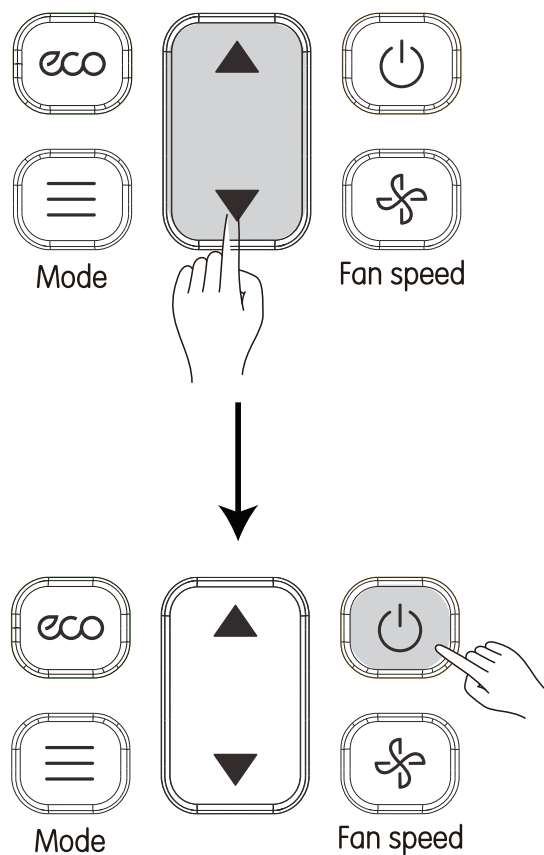
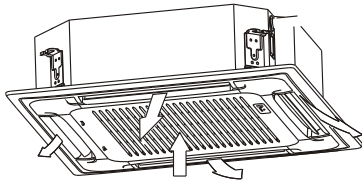

= 8

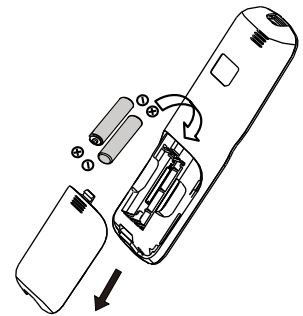
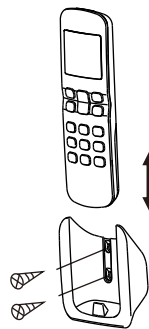

Регулирование направления потока обработанного воздуха

Регулируя положение направляющих заслонок, задайте направление потока обработанного воздуха, обеспечивающее равномерное распределение температуры и наиболее комфортные условия в помещении.

1. Задание направления потока воздуха

Для изменения положения направляющей заслонки нажмите кнопку SWING. Заслонка начнет покачиваться. Для остановки заслонки в заданном положении повторно нажмите кнопку SWING.

2. Автоматическое регулирование направления потока воздуха

Для включения автоматического покачивания заслонки нажмите кнопку SWING.

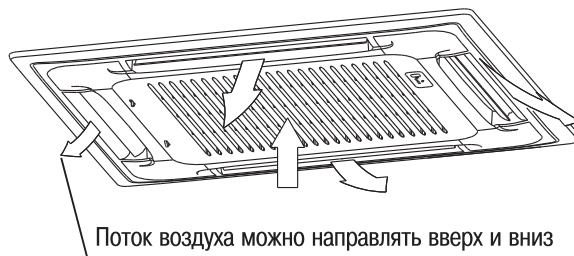

При включении этой функции направляющая заслонка будет автоматически покачиваться вверх-вниз. При отключении функции заслонка остановится в фиксированном положении. Угол покачивания заслонки на каждой стороне кассеты составляет 30°. При отключенном кондиционере (в том числе, если задано время включения кондиционера по таймеру) кнопка SWING не работает.

Техническое обслуживание



ВНИМАНИЕ! Перед тем, как приступить к чистке, отключите кондиционер.

Чистка внутреннего блока и пульта дистанционного управления



ВНИМАНИЕ! • Чистку внутреннего блока и пульта ДУ выполняйте сухой мягкой тканью.

- Если внутренний блок слишком загрязнен, смочите ткань холодной водой.
- Запрещается чистить влажной тканью пульт ДУ.
- Во избежание повреждения краски или деталей кондиционера не пользуйтесь для чистки щетками и не оставляйте их на поверхности внутреннего блока.
- Во избежание повреждения поверхности или деформации деталей кондиционера не пользуйтесь для чистки бензином, растворителями, чистящими порошками или другими химически активными веществами.



ВНИМАНИЕ!

- Техническое обслуживание кондиционера должно проводиться квалифицированным специалистом.
- Перед выполнением электрических соединений или чисткой воздушного фильтра отключите электропитание сетевым выключателем.
- Для чистки воздушного фильтра и панелей кондиционера используйте теплую воду при температуре не выше 50° С.

Чистка воздушного фильтра

- Воздушный фильтр очищает воздух, поступающий в кондиционер, от пыли и посторонних частиц. При загрязнении фильтра производительность кондиционера резко снижается. При постоянной эксплуатации кондиционера фильтр следует чистить каждые две недели.
- Если кондиционер установлен в помещении с запыленной атмосферой, то воздушный фильтр следует чистить чаще.
- Если фильтр сильно загрязнен, замените его новым (воздушные фильтры можно приобрести по отдельному заказу или купить в розничной продаже).

1. Откройте воздухозаборную решетку

Для этого одновременно нажмите на фиксаторы решетки к середине, как показано на рисунке А, и потяните решетку вниз.

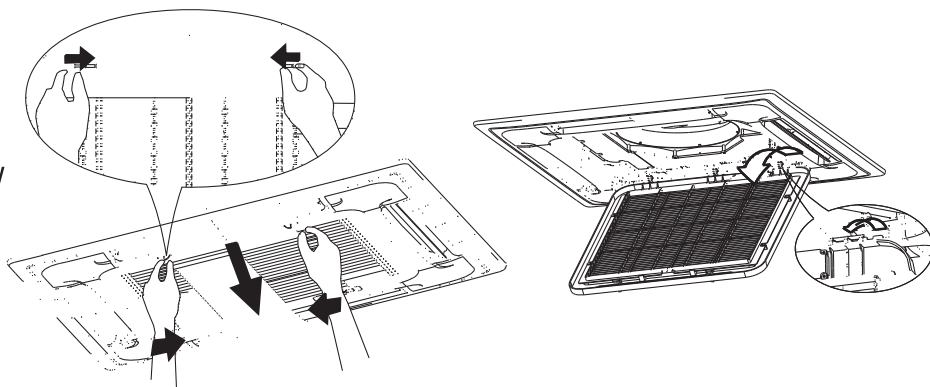

2. Снимите воздухозаборную решетку вместе с воздушным фильтром.

Для этого наклоните ее вниз на 45° и приподнимите, как показано на рисунке В.

3. Извлеките воздушный фильтр.

4. Очистите фильтр пылесосом или сполосните его в чистой воде. Если фильтр сильно загрязнен, почистите его мягкой щеткой и промойте в слабом моющем растворе, затем просушите в прохладном месте.

- При чистке фильтра пылесосом держите его загрязненной поверхностью вверх (рис.1).

Рис. 1

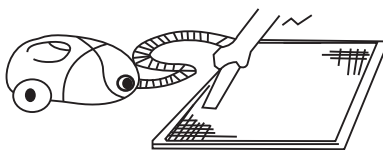

- При промывании фильтра в воде держите его загрязненной поверхностью вниз (рис. 2).

Рис. 2

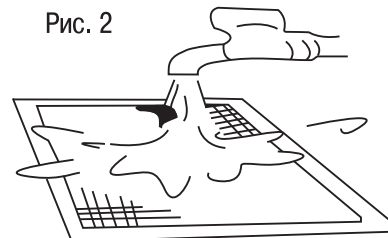

Внимание! Не сушите фильтр на солнце или вблизи огня.

5. Установите воздушный фильтр в исходное положение.

6. Установите в исходное положение и закройте воздухозаборную решетку.

Эксплуатация

Перед длительным перерывом в работе кондиционера:

- Включите кондиционер на несколько часов в режиме вентиляции. Это позволит полностью просушить его внутренние полости.
- Отключите кондиционер.
- Извлеките из пульта ДУ элементы питания.

Пуск кондиционера после длительного перерыва в работе:

Перед включением кондиционера убедитесь, что воздухозаборная и воздуховыпускная решетки кондиционера не загорожены посторонними предметами.

Перебои электропитания:

При перебоях электропитания кондиционер полностью отключается.

- При возобновлении электропитания индикатор электропитания (OPERATION), расположенный на панели управления и индикации внутреннего блока начинает мигать.
- Для включения кондиционера нажмите кнопку ON/OFF (ВКЛ/ВЫКЛ.) на пульте дистанционного управления.
- Грозовые разряды или работающий рядом радиотелефон могут вызвать нарушения в работе кондиционера.

В этом случае отключите и снова включите электропитание кондиционера. Нажмите кнопку ON/OFF (ВКЛ/ВЫКЛ.) на пульте дистанционного управления.

Монтаж

Выбор места для монтажа :

- Во избежание радиопомех устанавливайте кондиционер на расстоянии не менее 1 м от бытовых приборов, таких как телевизор, радиоприемник и т.п.
- Мощные радиопередатчики и другие источники высокочастотных помех могут вызвать нарушения в работе кондиционера. Поэтому перед установкой проконсультируйтесь по этому вопросу с представителем торговой организации, у которой Вы приобрели кондиционер.
- Не устанавливайте кондиционер в зоне возможной утечки легковоспламеняемых газов и жидкостей.
- Не устанавливайте кондиционер в зонах с высокой концентрацией паров машинного масла (мастерская, гараж), соли (на морском побережье) и серного газа (вблизи горячих источников) в атмосфере. При работе в таких условиях кондиционер быстро выходит из строя.

Защита от шума и вибрации :

- Во избежание повышенного шума и вибрации установите наружный блок на жесткое основание.
- Позаботьтесь о том, чтобы шум и горячий воздух от наружного блока не доставляли неудобство соседям.
- Если агрегат сильно шумит, обратитесь в сервисный центр.

Электромонтаж :

- Не включайте и не отключайте кондиционер с помощью автомата питания. Пользуйтесь для этого пультом ДУ или выключателем, расположенным на внутреннем блоке.
- Заземление кондиционера должно выполняться в соответствии с требованиями Правил Устройства Электроустановок.
- Для замены кабеля электропитания обратитесь в официальный сервисный центр.

Перемещение кондиционера на новое место :

Для перемещения кондиционера на новое место обратитесь к представителю торговой организации, у которой Вы приобрели кондиционер, поскольку это связано с удалением хладагента из системы, вакуумированием холодильного контура и проведением других специальных операций.

Поиск и устранение неисправностей



ОСТОРОЖНО!

При обнаружении следующих неисправностей немедленно отключите кондиционер и выньте вилку из розетки:

- Индикаторы мигают с частотой 5 раз в секунду. Вы отключили и через 2 - 3 минуты снова включили электропитание, но индикаторы продолжают мигать.
- Ненадежно выполняются команды, подаваемые с пульта дистанционного управления или с помощью кнопки аварийного управления.
- Внутрь кондиционера попали посторонние предметы или вода.
- Из внутреннего блока капает на пол конденсат.
- Другие нарушения в работе кондиционера.

Неисправности и их возможные причины:

Неисправность	Возможная причина	Действия
Кондиционер не работает	Перебои в электропитании	Подождите, пока восстановится электропитание
	Разрядились элементы питания пульта дистанционного управления	Замените элементы питания
	Задано время включения кондиционера по таймеру	Подождите, пока кондиционер включится по таймеру, или отмените настройку таймера
Недостаточная холодо- или теплопроизводительность	Задана слишком высокая или слишком низкая температура воздуха в помещении	Правильно задайте температуру воздуха
	Воздушный фильтр забит пылью	Очистите воздушный фильтр
	Посторонние предметы загораживают воздухозаборную или воздуховыпускную решетку наружного блока	Удалите посторонние предметы
	Открыты двери или окна	Закройте двери и окна
Кондиционер работает, но не охлаждает и не обогревает помещение	Посторонние предметы загораживают воздухозаборную или воздуховыпускную решетку наружного блока	Удалите посторонние предметы, затем включите кондиционер
	Действует трехминутная задержка включения компрессора	Немного подождите
	Неправильно задана температура воздуха	Правильно задайте температуру
Если кондиционер работает неисправно, немедленно отключите электропитание. По вопросам устранения неисправности обратитесь в торговое представительство фирмы-изготовителя, назовите модель кондиционера, условия эксплуатации и неисправность		

Поиск и устранение неисправностей в пульте ДУ

Перед тем, как обратиться в сервисный центр или к специалисту по ремонту, выполните следующие рекомендации.

Невозможно изменить настройку		
Неисправность	Возможная причина	Разъяснение
Нельзя изменить скорость вращения вентилятора.	На дисплее отображается указатель AUTO (АВТОМАТИЧЕСКИЙ РЕЖИМ РАБОТЫ).	При выборе автоматического режима работы кондиционер автоматически выбирает скорость вращения вентилятора.
	На дисплее отображается указатель DRY (ОСУШЕНИЕ).	При выборе режима осушения кондиционер автоматически выбирает скорость вращения вентилятора. Вручную выбрать скорость вращения вентилятора можно только в режимах ОХЛАЖДЕНИЕ, ВЕНТИЛЯЦИЯ и ОБОГРЕВ.

На дисплее пульта не отображается значок «▲» передачи команд ДУ на внутренний блок		
Неисправность	Возможная причина	Пояснение
При нажатии кнопки I/O (ВКЛ/ОТКЛ) команда ДУ не передается на внутренний блок.	Разрядились элементы питания пульта дистанционного управления.	Команда не передается из-за отсутствия электропитания пульта ДУ.

На дисплее не отображается значение температуры		
Неисправность	Возможная причина	Пояснение
На дисплее не отображается значение заданной температуры.	На дисплее отображается надпись FAN ONLY (режим ВЕНТИЛЯЦИИ).	В режиме ВЕНТИЛЯЦИИ задать температуру воздуха нельзя.

С дисплея исчезают значки		
Неисправность	Возможная причина	Разъяснение
По истечении заданного времени работы по таймеру дисплей погас.	Кондиционер отключился по таймеру.	По истечении заданного времени работы по таймеру кондиционер отключается, и дисплей гаснет.
По истечении заданного времени работы по таймеру с дисплея исчезла надпись ON-TIMER.	Кондиционер включился по таймеру.	По истечении заданного времени по таймеру кондиционер автоматически включается, и на панели управления загорается соответствующий индикатор.

Отсутствует звуковой сигнал, подтверждающий прием команды ДУ		
Неисправность	Возможная причина	Способ устранения
При нажатии кнопки I/O (ВКЛ/ОТКЛ) пульта ДУ во внутреннем блоке не раздается звуковой сигнал, подтверждающий прием команды.	При нажатии кнопки ИК-излучатель пульта ДУ не был направлен на приемник сигналов внутреннего блока.	Направьте ИК-излучатель пульта ДУ на приемник сигналов внутреннего блока и дважды нажмите кнопку I/O.
Не работают кнопки пульта дистанционного управления.	На дисплее не отображается индикация настроек.	Заблокированы кнопки пульта ДУ.

Особенности работы не связанные с неисправностью

1. Кондиционер не работает

Кондиционер не включается немедленно после нажатия кнопки I/O (ВКЛ/ОТКЛ).

Включение индикатора электропитания (OPERATION) указывает на нормальную работу кондиционера.

Если Вы включили кондиционер сразу же после его отключения, то агрегат начнет работать с задержкой приблизительно 3 минуты (функция защиты компрессора от частых пусков).

Если одновременно загорелись индикаторы OPERATION и DEF./PRE-DEF, значит кондиционер включился в режиме ОБОГРЕВА (в моделях с режимом обогрева). В этом режиме действует функция защиты от подачи холодного воздуха в помещение (см. раздел «Режимы охлаждения, обогрева и вентиляции»), поэтому кондиционер начнет работать через несколько минут.

2. Из внутреннего блока выходит холодный белый туман

Возможные причины:

- Высокая влажность воздуха в охлаждаемом помещении (особенно в зонах с высокой концентрацией пыли и паров масла).
- Неравномерное распределение температуры воздуха по объему помещения, вызванное засорением внутреннего блока. В этом случае следует провести специальную чистку кондиционера. Эту работу должен выполнять квалифицированный специалист.
- Если кондиционер включился в режиме ОБОГРЕВА сразу после завершения цикла оттаивания, из него могут выходить пары воды.

3. Необычный шум

- Во время работы кондиционера может раздаваться продолжительный низкий шипящий звук. Этот звук вызван течением хладагента в трубопроводах, соединяющих внутренний и наружный блоки.
- Во время оттаивания или сразу после отключения кондиционера может раздаваться шипящий звук, связанный с изменением расхода хладагента или прекращением его течения.
- При включении и отключении кондиционера может быть слышно потрескивание, которое вызвано с тепловым расширением пластмассовых деталей кондиционера при изменении их температуры.

4. Из внутреннего блока вылетает пыль

Это может произойти при первом включении кондиционера после длительного перерыва в эксплуатации.

5. Из внутреннего блока исходит неприятный запах

Запах, исходящий от стен, мебели или возникающий при курении, может накапливаться в кондиционере и затем выходить в помещение.

6. Переход в режим ВЕНТИЛЯЦИИ при включении режима ОХЛАЖДЕНИЯ

- Переход в режим вентиляции происходит автоматически для предотвращения обмерзания теплообменника. Через некоторое время режим охлаждения возобновится.
- При достижении заданного значения температуры воздуха компрессор отключается, и кондиционер работает в режиме вентиляции. То же происходит в режиме обогрева.

РЕМОНТ

Если возникли нарушения нормальной работы кондиционера, немедленно отключите электропитание и обратитесь в торговую организацию, у которой Вы приобрели кондиционер. Назовите модель, опишите условия эксплуатации и неисправность.

Не пытайтесь ремонтировать кондиционер самостоятельно, обратитесь к квалифицированному специалисту.

ГАРАНТИЙНЫЙ ТАЛОН

СРОК ЭКСПЛУАТАЦИИ.

Срок эксплуатации прибора составляет 10 лет при условии соблюдения соответствующих правил по установке и эксплуатации.

ПРАВИЛА УТИЛИЗАЦИИ.

По истечении срока службы кондиционер должен подвергаться утилизации в соответствии с нормами, правилами и способами, действующими в месте утилизации.

УСЛОВИЯ ГАРАНТИИ И ГАРАНТИЙНЫЙ ТАЛОН.

Внимательно ознакомьтесь с инструкцией и гарантийным талоном. Проследите, чтобы гарантийный талон был правильно заполнен и имел печать или штамп продавца. При отсутствии штампа и даты продажи (либо кассового чека с датой продажи) гарантийный срок изделия исчисляется со дня его изготовления. Тщательно проверьте внешний вид изделия и его комплектацию. Все претензии по внешнему виду и комплектности предъявляйте продавцу при покупке изделия. Гарантийное обслуживание купленного Вами прибора осуществляется через Продавца, специализированные сервисные центры или монтажную организацию, проводившую установку прибора (если изделие нуждается в специальной установке, подключении или сборке). По всем вопросам, связанным с техобслуживанием изделия, обращайтесь в специализированные сервисные центры.

Условия гарантии:

Гарантийный срок на изделие составляет:

- На фанкойлы кассетного типа - 12 (двенадцать) месяцев с даты пуска оборудования, но не более 14 (четырнадцати) месяцев со дня покупки;
1. Настоящим документом покупателю гарантируется, что в случае обнаружения в течение гарантийного срока в проданном оборудовании дефектов, обусловленных неправильным производством этого оборудования или его компонентов, и, при соблюдении покупателем указанных в документе условий, будет произведен бесплатный ремонт оборудования. Документ не ограничивает определенные законом права покупателей, но дополняет и уточняет оговоренные законом положения.
 2. Для установки (подключения) изделия необходимо обращаться в специализированные организации. Продавец, изготовитель, уполномоченная изготовителем организация, импортер, не несут ответственности за недостатки изделия, возникшие из-за его неправильной установки (подключения).
 3. В конструкцию, комплектацию или технологию изготовления изделия могут быть внесены изменения с целью улучшения его характеристик. Такие изменения вносятся в изделие без предварительного уведомления покупателя и не влекут обязательств по изменению (улучшению) ранее выпущенных изделий.
 4. Запрещается вносить в гарантийный талон какие-либо изменения, а также стирать или переписывать указанные в нем данные. Настоящая гарантия имеет силу, если документ правильно и четко заполнен.
 5. Для выполнения гарантийного ремонта обращайтесь в специализированные организации, указанные продавцом.

Настоящая гарантия не распространяется:

- 1) на периодическое и сервисное обслуживание оборудования (чистку и т. п.);
- 2) изменения изделия, в том числе с целью усовершенствования и расширения области его применения;
- 3) детали отделки и корпуса, лампы, предохранители и прочие детали, обладающие ограниченным сроком использования.

Выполнение уполномоченным сервисным центром ремонтных работ и замена дефектных деталей изделия производятся в сервисном центре или у Покупателя (по усмотрению сервисного центра).

Гарантийный ремонт изделия выполняется в срок не более 45 дней. Указанный выше гарантийный срок ремонта распространяется только на изделия, которые используются в личных, семейных или домашних целях, не связанных с предпринимательской деятельностью. В случае использования изделия в предпринимательской деятельности, срок ремонта составляет 3 (три) месяца.

Настоящая гарантия не предоставляется в случаях:

- если будет изменен или будет неразборчив серийный номер изделия;
- использования изделия не по его прямому назначению, не в соответствии с его руководством по эксплуатации, в том числе эксплуатации изделия с перегрузкой или совместно со вспомогательным оборудованием, не рекомендованным продавцом, изготовителем, импортером, уполномоченной изготовителем организацией;
- серийный номер проданного оборудования, указанный в настоящем гарантийном талоне, не соответствует номеру, указанному на предоставляемом в ремонт оборудовании; нарушена целостность пломб, установленных на корпусе оборудования;
- наличия на изделии механических повреждений (сколов, трещин и т. п.), воздействия на изделие чрезмерной силы, химически агрессивных веществ, высоких температур, повышенной влажности или запыленности, концентрированных паров и т. п., если это стало причиной неисправности изделия;
- покупателем или третьими лицами были нарушены требования правил транспортировки, хранения, монтажа и пуско-наладки оборудования;
- ремонта, наладки, установки, адаптации или пуска изделия в эксплуатацию не уполномоченными на то организациями или лицами;
- стихийных бедствий (пожар, наводнение и т. п.) и других причин, находящихся вне контроля продавца, изготовителя, импортера, уполномоченной изготовителем организации;
- неправильного выполнения электрических и прочих соединений, а также неисправностей (несоответствия рабочих параметров указанным в руководстве) внешних сетей;
- дефектов, возникших вследствие воздействия на изделие посторонних предметов, жидкостей, насекомых и продуктов их жизнедеятельности и т. д.;
- неправильного хранения изделия;
- дефектов системы, в которой изделие использовалось как элемент этой системы;
- дефектов, возникших вследствие невыполнения покупателем руководства по эксплуатации Оборудования;
- истек срок действия гарантий, установленный в настоящем гарантийном талоне;
- оборудование MDV объединено в один контур хладагента с оборудованием других торговых марок.

Заполняется продавцом



ГАРАНТИЙНЫЙ ТАЛОН

сохраняется у клиента

Модель _____

Серийный номер _____

Дата продажи _____

Название продавца _____

Адрес продавца _____

Телефон продавца _____

Подпись продавца _____

Печать продавца



УНИВЕРСАЛЬНЫЙ ОТРЫВНОЙ ТАЛОН

на гарантийное обслуживание

Модель _____

Серийный номер _____

Дата приема в ремонт _____

№ заказа-наряда _____

Проявление дефекта _____

Ф.И.О. клиента _____

Адрес клиента _____

Телефон клиента _____

Дата ремонта _____

Подпись мастера _____

Изымается мастером при обслуживании

Заполняется установщиком



ГАРАНТИЙНЫЙ ТАЛОН

сохраняется у клиента

Модель _____

Серийный номер _____

Дата продажи _____

Название установщика _____

Адрес установщика _____

Телефон установщика _____

Подпись установщика _____

Печать установщика



УНИВЕРСАЛЬНЫЙ ОТРЫВНОЙ ТАЛОН

на гарантийное обслуживание

Модель _____

Серийный номер _____

Дата приема в ремонт _____

№ заказа-наряда _____

Проявление дефекта _____

Ф.И.О. клиента _____

Адрес клиента _____

Телефон клиента _____

Дата ремонта _____

Подпись мастера _____

Изымается мастером при обслуживании

