



CLIMATE SOLUTION FOR GREEN ENVIRONMENT

ИНСТРУКЦИЯ ПО МОНТАЖУ

. G12/G0/G50

Благодарим Вас за покупку нашего кондиционера.
Внимательно изучите данное руководство и храните
его в доступном месте.



2-

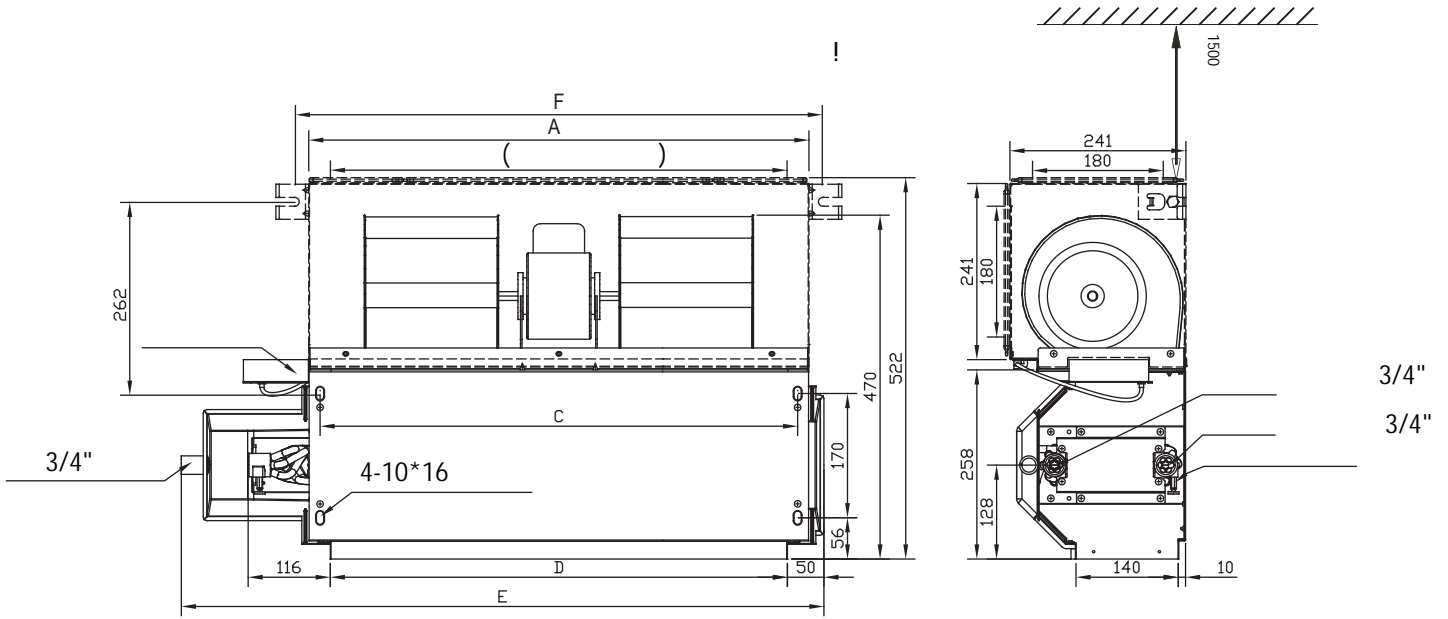

4-

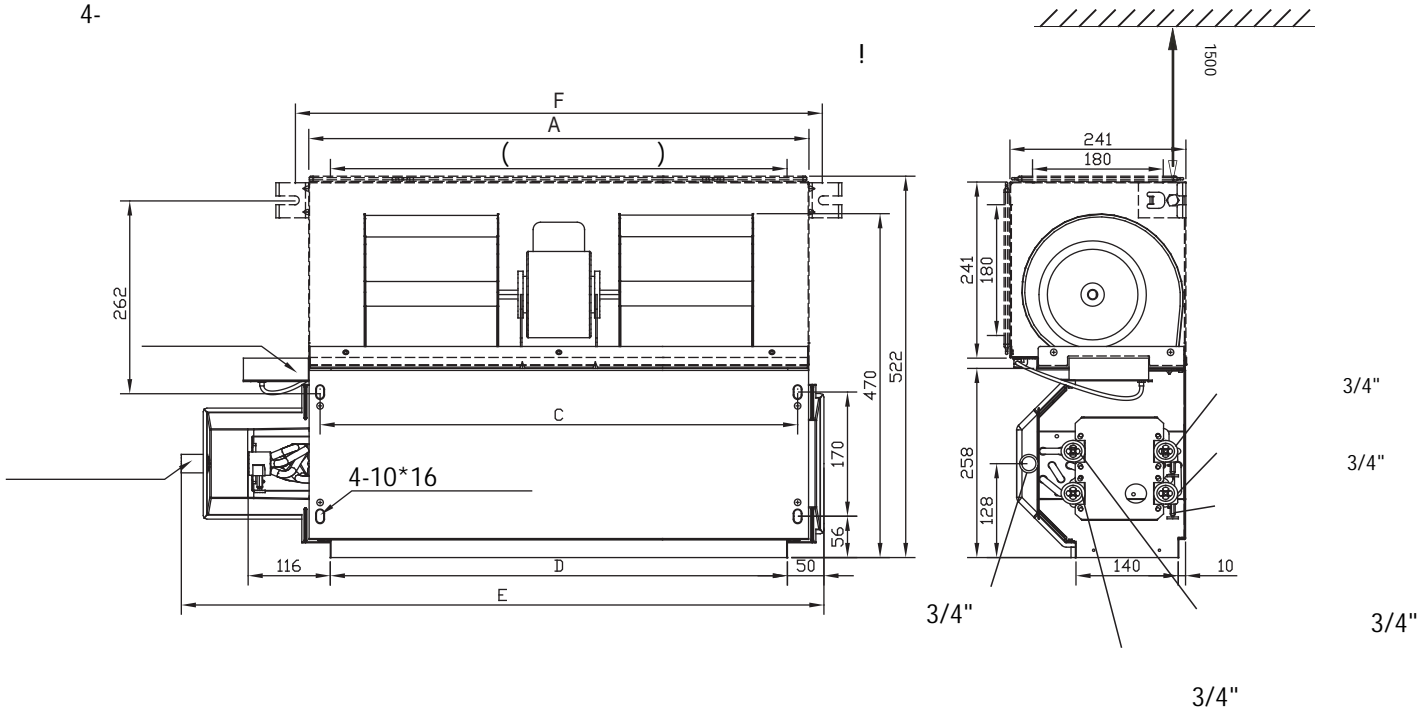

Размер	Модель							
	200	300	400 500	600	800	1000	1200	1400
A	545	645	745	965	1265	1370	1660	1826
B	485	585	685	905	1205	1310	1600	1766
C	513	613	713	933	1233	1338	1628	1794
D	485	585	685	905	1205	1310	1600	1766
E	741	841	941	1161	1461	1566	1856	2022
F	583	683	783	1003	1303	1408	1698	1864

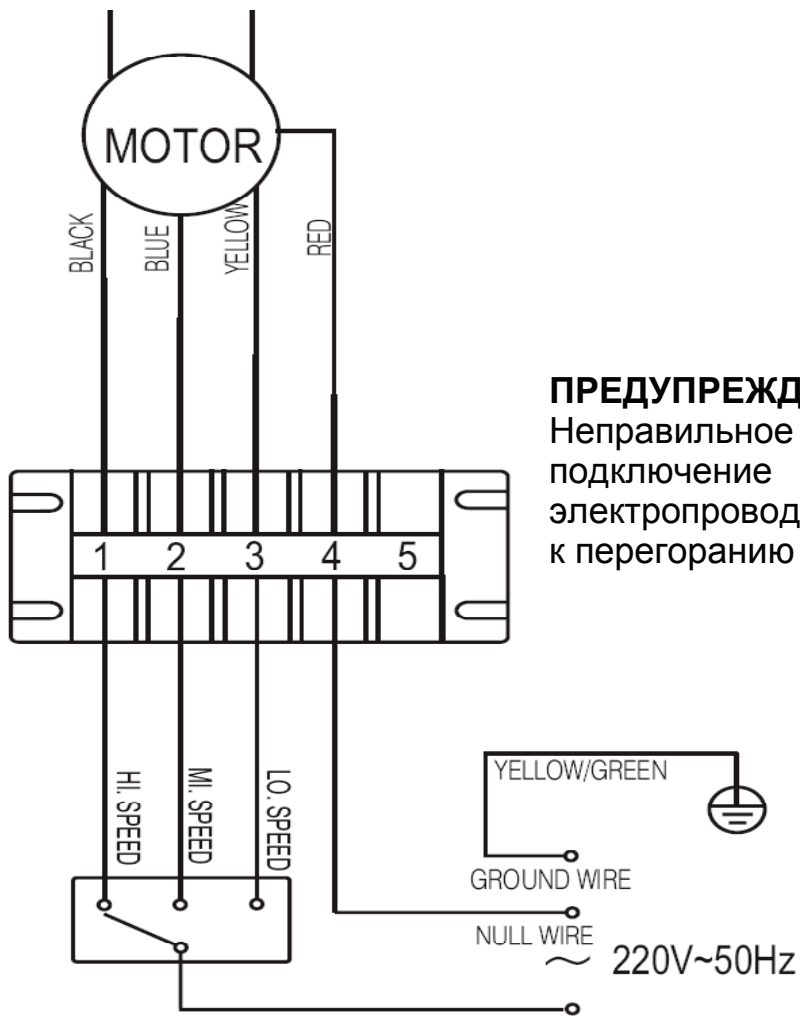

ПРЕДУПРЕЖДЕНИЕ:
Неправильное подключение электропроводки приводит к перегоранию двигателя.

MOTOR – ДВИГАТЕЛЬ
 BLACK – ЧЕРНЫЙ
 BLUE – СИНИЙ
 YELLOW – ЖЕЛТЫЙ
 RED – КРАСНЫЙ
 YELLOW/GREEN – ЖЕЛТО/ЗЕЛЕНЫЙ
 HI SPEED – ВЫСОКАЯ СКОРОСТЬ
 MI SPEED – СРЕДНЯЯ СКОРОСТЬ
 LO SPEED – НИЗКАЯ СКОРОСТЬ
 GROUND WIRE – ПРОВОД ЗАЗЕМЛЕНИЯ
 NULL WIRE – НЕЙТРАЛЬ
 LIVE WIRE – ПРОВОД ПОД НАПРЯЖЕНИЕМ
 THREE-SPEED SWITCH – ТРЕХСКОРОСТНОЙ ПЕРЕКЛЮЧАТЕЛЬ
 220V~50Hz – 220В~50Гц

Требования по выбору площадки для монтажа

- Необходимо достаточное пространство для монтажа и проведения тех-обслуживания.
- Потолок должен быть горизонтальным, и должен выдерживать вес агрегата.
- Входные и выходные патрубки воздуха не должны быть заблокированы, влияние наружного воздуха должно быть минимальным.
- Воздушный поток должен проходить через все помещение
- Соединительный и дренажный трубопроводы должны легко сниматься.
- Агрегат не должен подвергаться прямому воздействию нагревателя.

Внимание:

Не рекомендуется установка агрегата в нижеперечисленных местах по причине возможного возникновения неисправностей (в случае невозможности избежать этого обратитесь за рекомендациями к Вашему дилеру).

- Места с содержанием бензина.
- Места с высоким содержанием соли в воздухе (морское побережье).
- Места, содержащие каустический газ (например, сульфид) в воздухе (рядом с горячими источниками).
- Места, характеризующиеся значительными скачками напряжения (фабрики/заводы).

Рекомендации по монтажу агрегатов:

- Рекомендуется использовать при установке резьбовые шпильки Ø10.
- Действия при установке агрегата зависят от конструкции потолка, при необходимости обратитесь к инженеру-конструктору.
- После установки корпуса рекомендуется осуществить потолочный монтаж трубопроводов и электроподсоединений. При выборе места монтажа необходимо определить направление прокладки трубопровода.
- На рисунках показана установка резьбовых шпилек

Рисунок №7Схема монтажа агрегатов

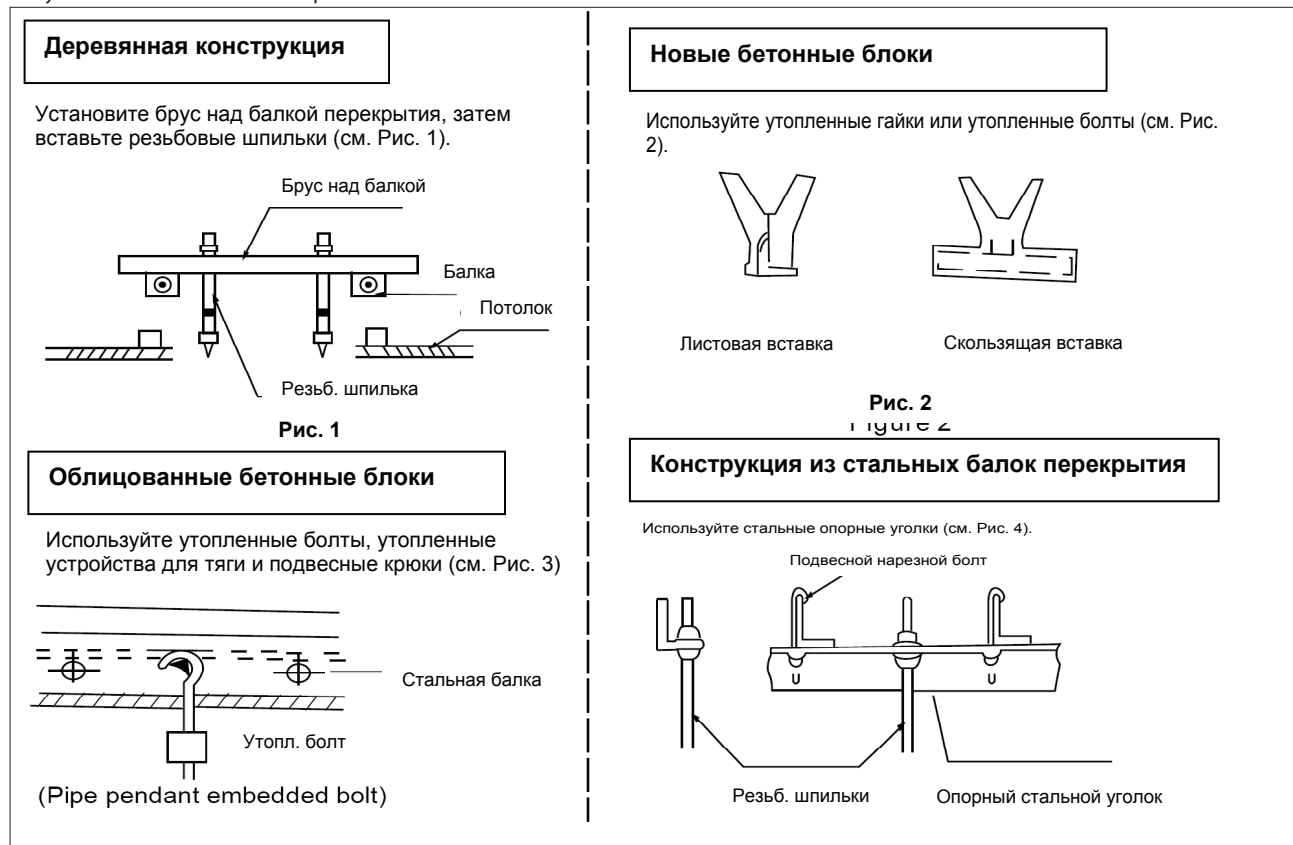

- (1) Для поднятия агрегата используйте блок.
- (2) Необходима ровная горизонтальная установка внутреннего блока. При нарушении горизонтальности может возникнуть утечка воды.

Рисунок №8Схема подвешивания агрегатов

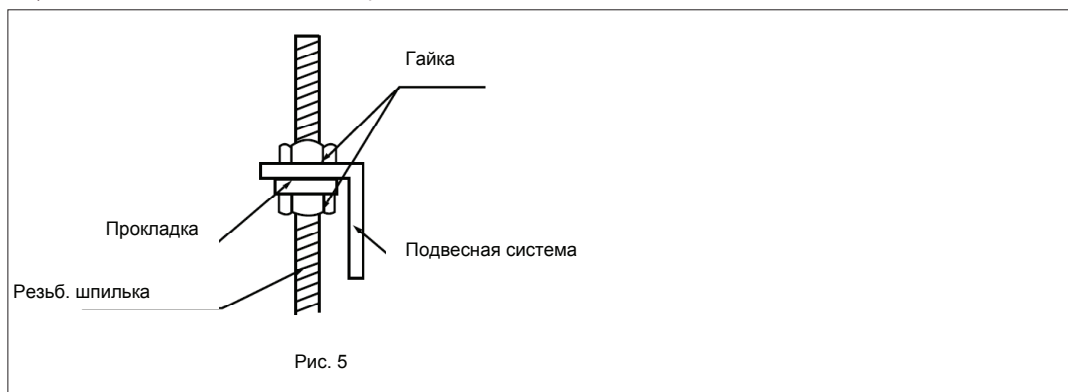

- (1) Отверстие для выпуска воды оснащено воздуховыпускным клапаном; с обратной стороны – всасывающий клапан.
- (2) При подсоединении трубопровода крутящий момент должен быть в диапазоне 6180~7540 Н*см (630~770 кгф*см).

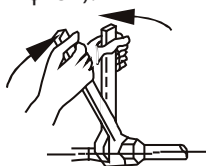

Chart 6

- (3) Установите соединительный трубопровод на нужную позицию, закрутите гайки рукой, затем затяните их с помощью гаечного ключа (см. Рис. 6).

1. Монтаж дренажного трубопровода внутреннего блока.

Выходной патрубок имеет РТИ резьбу, при подсоединении ПВХ-трубок используйте уплотнительный материал и крепление.

ВНИМАНИЕ:

Дренажный трубопровод, место соединения с внутренним блоком имеет теплоизоляцию во избежание образования конденсации.

Рекомендуется использование связующего вещества из твердого ПВХ при подсоединении трубопровода. Необходимо убедиться в отсутствии утечек. Не подвергайте места соединения дренажной трубы воздействию давления.

Если уклон дренажного трубопровода более 1/100, то он должен быть без изгибов.

Общая длина дренажного трубопровода не должна превышать 20 м, при превышении этого значения необходимы подпорки для предотвращения изгибов.

На рисунках представлены рекомендации по правильной установке трубопровода:

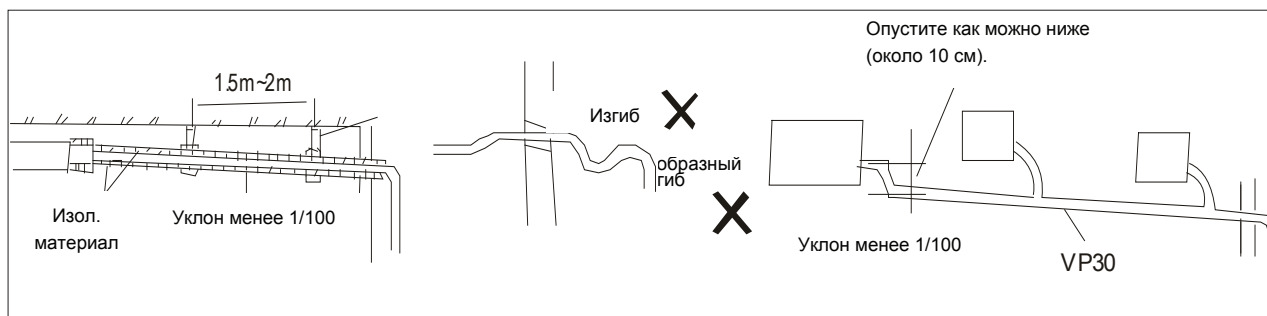

Убедитесь в беспрепятственном доступе к дренажному трубопроводу.
 В новых зданиях рекомендуется провести испытание трубопровода перед осуществлением облицовки потолка.

При осуществлении электроподсоединений обращайтесь к схемам подключения.

ТИП	Кабель	Кол-во кабелей	Спецификация	Примечание
Все исполнения без дополнительного электрокалорифера	Силовой кабель агрегата	1	5×1.0 мм ²	Соединяет проводной контроллер с фанкойлом
	Кабель управл. соленоидного клапана	1	2×0.75 мм ²	Соединяет проводной контроллер с клапаном
Все исполнения с дополнительным электрокалорифером	Главный силовой кабель	1	3×3.3 мм ²	
	Силовой кабель контроллера	1	3×2.5 мм ²	
	Кабель управления	1	5×1.5 мм ²	